

تکنولوژی و کارگاه تعمیر لوازم خانگی

فنی و حرفه‌ای از بخش الکترونیک و تکنیک



بِسْمِ اللَّهِ الرَّحْمَنِ الرَّحِيمِ

تکنولوژی و کارگاه تعمیر لوازم خانگی

رشته الکتروتکنیک

زمینه صنعت

شاخه آموزش فنی و حرفه‌ای

شماره درس ۲۱۳۲

۶۴۳	حیدری، محمد
ت ۹۴۹ ح	تکنولوژی و کارگاه تعمیر لوازم خانگی / مؤلفان: محمد حیدری، فریدون عرب‌پوریان، فریدون قیطرانی، علی‌اکبر مطیع بیرجندی. - تهران: شرکت چاپ و نشر کتاب‌های درسی ایران، ۱۳۹۱.
۱۳۹۱	
۲۳۳ ص . : مصور. - (آموزش فنی و حرفه‌ای؛ شماره درس ۲۱۳۲)	
	متون درسی رشته الکتروتکنیک، زمینه صنعت.
	برنامه‌ریزی و نظارت، بررسی و تصویب محتوا: کمیسیون برنامه‌ریزی و تألیف کتاب‌های درسی رشته الکتروتکنیک دفتر برنامه‌ریزی و تألیف آموزش‌های فنی و حرفه‌ای و کار دانش وزارت آموزش و پرورش.
	۱. لوازم خانگی برقی - نگهداری و تعمیر. الف. عرب‌پوریان، فریدون. ب. قیطرانی، فریدون. ج. مطیع بیرجندی، علی‌اکبر. د. ایران. وزارت آموزش و پرورش. کمیسیون برنامه‌ریزی و تألیف کتاب‌های درسی رشته الکتروتکنیک. ه. عنوان. و. فروست.

همکاران محترم و دانش‌آموزان عزیز:

پیشنهادات و نظرات خود را درباره محتوای این کتاب به نشانی
تهران - صندوق پستی شماره ۴۸۷۴/۱۵ دفتر برنامه‌ریزی و تألیف آموزش‌های
فنی و حرفه‌ای و کار دانش، ارسال فرمایند.

پیام‌نگار (ایمیل) info@tvoccd.sch.ir

وب‌گاه (وب‌سایت) www.tvoccd.sch.ir

پیام‌نگار (ایمیل) کمیسیون تخصصی رشته الکترو تکنیک

tech@tvoccd.sch.ir

این کتاب با توجه به برنامه سالی - واحدی در آذرماه سال ۱۳۷۹ توسط کمیسیون تخصصی
برنامه‌ریزی و تألیف رشته الکترو تکنیک بازسازی و تجدید نظر شد و در تابستان سال ۱۳۸۱ با حضور
هنرآموزان منتخب مورد نقد و بررسی قرار گرفت، با توجه به پیشنهادهای هنرآموزان منتخب و
نقطه نظرهای دریافتی از استان‌ها مجدداً در سال‌های ۱۳۸۲ و ۱۳۸۷ تألیف و بازسازی شد.

وزارت آموزش و پرورش سازمان پژوهش و برنامه‌ریزی آموزشی

برنامه‌ریزی محتوا و نظارت بر تألیف: دفتر برنامه‌ریزی و تألیف آموزش‌های فنی و حرفه‌ای و کار دانش

نام کتاب: تکنولوژی و کارگاه تعمیر لوازم خانگی - ۳۵۹/۹۰

مؤلفان: مهندس محمد حیدری، فریدون عرب‌پوریان، مهندس فریدون قیطرائی و دکتر علی‌اکبر مطیع بیرجندی

ویراستار فنی: مهندس سید محمود صموتی

آماده‌سازی و نظارت بر چاپ و توزیع: اداره کل چاپ و توزیع کتاب‌های درسی

تهران: خیابان ایرانشهر شمالی - ساختمان شماره ۴ آموزش و پرورش (شهید موسوی)

تلفن: ۸۸۸۳۱۱۶۱-۹، دورنگار: ۸۸۳۰۹۲۶۶، کد پستی: ۱۵۸۴۷۴۷۳۵۹

وب‌سایت: www.chap.sch.ir

عکاس: حامد نوری، نسرين اصغری

رسام: مریم دهقان‌زاده

صفحه‌آرا: معصومه چهره‌آرا ضیابری

طراح جلد: علیرضا رضائی‌کُر

ناشر: شرکت چاپ و نشر کتاب‌های درسی ایران - تهران - کیلومتر ۱۷ جاده مخصوص کرج - خیابان ۶۱ (داروپخش)

تلفن: ۴۴۹۸۵۱۶۱-۵، دورنگار: ۴۴۹۸۵۱۶۰، صندوق پستی: ۳۷۵۱۵-۱۳۹

چاپخانه: شرکت چاپ و نشر کتاب‌های درسی ایران «سهامی خاص»

سال انتشار و نوبت چاپ: چاپ نهم ۱۳۹۱

حقوق چاپ محفوظ است.

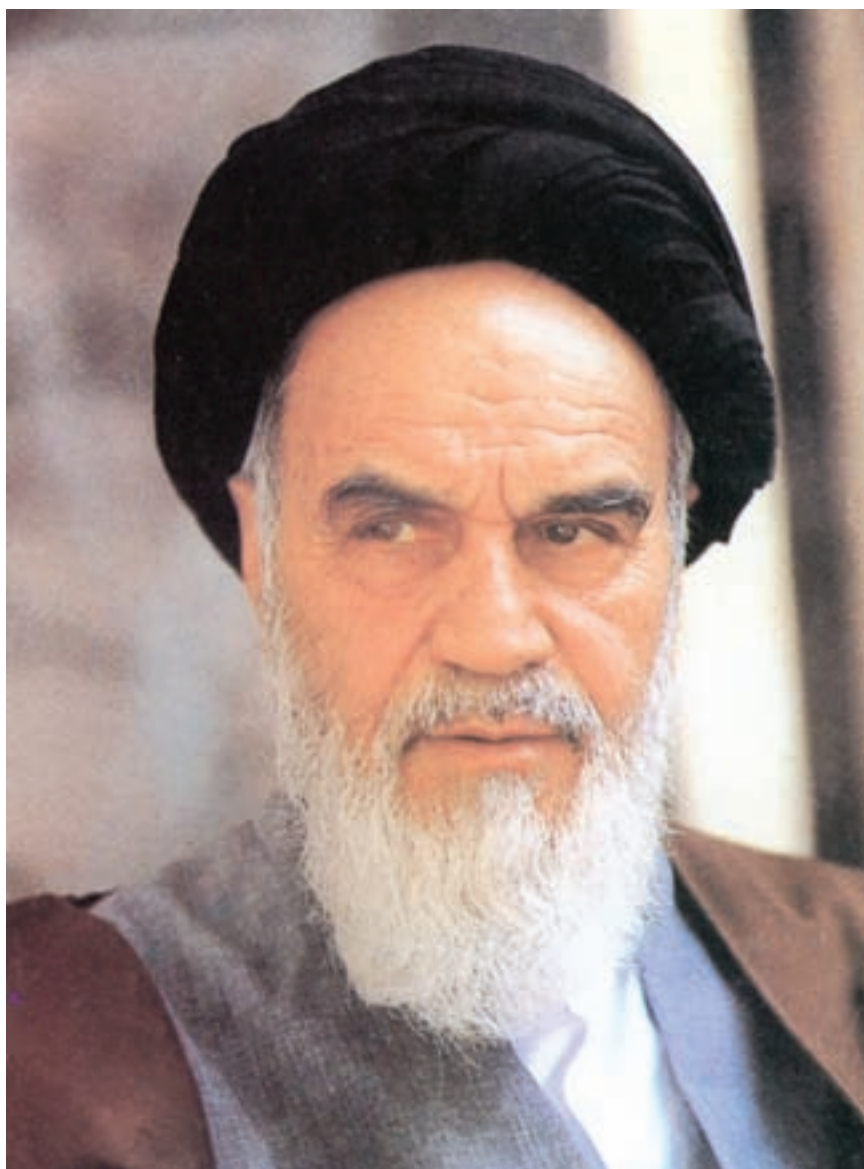

شما عزیزان کوشش کنید که از این وابستگی بیرون آید و احتیاجات کشور خودتان را برآورده سازید، از نیروی انسانی ایمانی خودتان غافل نباشید و از اتکای به اجانب بپرهیزید.

امام خمینی «قدس سره الشریف»

فهرست

سخنی با همکاران

مقدمه

جدول بودجه‌بندی زمانی کتاب

سرآغاز تعمیر: ایمنی و قواعد ایمن‌سازی الکتریکی

آشنایی با برجسب انرژی

۱

بخش اول: وسایل حرارتی الکتریکی

۴

فصل اول: آشنایی با ابزار و تجهیزات مورد نیاز در تعمیر وسایل حرارتی الکتریکی خانگی

۱۱

فصل دوم: بخاری برقی

۲۴

فصل سوم: سماور برقی

۳۸

فصل چهارم: پلوپز برقی

۴۷

فصل پنجم: اتو برقی

۶۶

فصل ششم: سشوار

بخش دوم: وسایل الکتریکی خانگی گردنده

۸۰

فصل اول: ابزار و تجهیزات لازم برای تعمیر وسایل الکتریکی گردنده‌ی خانگی

۸۸

فصل دوم: جارو برقی

۱۱۱

فصل سوم: چرخ گوشت

۱۲۸

فصل چهارم: آب‌میوه‌گیری

۱۴۲	فصل پنجم: همزن برقی
۱۵۸	فصل ششم: آسیاب و مخلوط‌کن برقی
۱۷۴	فصل هفتم: پنکه (رومیزی — سقفی)
۱۹۷	فصل هشتم: کولر آبی
۲۱۷	فصل نهم: کولرگازی
۲۳۰	ضمائم
۲۳۲	منابع

سخنی با همکاران

چنان‌که از هدف کلی و فهرست مطالب این کتاب برمی‌آید، هدف از این درس، آموزش هنرجویان برای بازکردن و بستن تعدادی از لوازم الکتریکی خانگی و انجام تعمیرات جزئی آن‌هاست. از آن‌جا که شیوه‌ی تعمیر وسایل مختلف الکتریکی می‌تواند یکسان باشد، لازم است شیوه‌ی کلی تعمیر این گونه وسایل به هنرجویان آموزش داده شود. بدین لحاظ محتوای برنامه و کتاب «تکنولوژی و کارگاه تعمیر لوازم خانگی» در کمیسیون تخصصی رشته‌ی الکتروتکنیک «دفتر برنامه‌ریزی و تألیف آموزش‌های فنی و حرفه‌ای و کاردانش» بازنگری شد و در شیوه‌ی ارائه‌ی مطالب، تغییراتی ایجاد و فصولی جدید به آن اضافه شد.

روند مطالب در این کتاب طوری است که هنرجو ابتدا با شیوه‌ی کلی تعمیر وسایل آشنا شده و سپس جزئیات تعمیراتی هر وسیله را به‌طور عملی می‌آموزد. بدین لحاظ پیشنهاد می‌شود:

الف – براساس شرایط محیطی و امکانات موجود، فقط تعدادی از وسایل الکتریکی ذکر شده در کتاب برای آموزش انتخاب شود تا ساعات کارگاهی با توجه به جدول راهنمای ساعات لازم برای هر فصل، از حد مجاز این درس بیش‌تر نشود. در ضمن ضرورتی ندارد که وسایل انتخاب شده حتماً نو باشند. کافی است این وسایل از نظر الکتریکی، مکانیکی و بدنه سالم باشند.

ب – در شروع کار کارگاهی، فقط به بازکردن و بستن وسایل الکتریکی پرداخته شود تا هنرجو شیوه‌ی مجزاسازی قطعات و سرهم‌بندی مجدد آن‌ها را آموزش ببیند. بدیهی است که هنرجو در این مقطع، نیازی به آشنایی با مدارهای الکتریکی و اصول کار هریک از وسایل خانگی ندارد.

ج – برای اطمینان از یادگیری قسمت (ب)، می‌توان از هنرجو خواست شیوه‌ی بازکردن و بستن را بر روی دستگاه‌های سالم اجرا کند تا پس از بازکردن و بستن وسیله، بتوان صحت کار او را آزمایش کرد.

د – در این مرحله، در صورت داشتن زمان اضافی، می‌توانید یکی از وسایل الکتریکی ساده را انتخاب کنید و به شرح جزئیات مدار الکتریکی، شناسایی قطعات و عیب‌یابی‌های خاص آن بپردازید.

امیدواریم توانسته باشیم گامی مؤثر در زمینه‌ی آموزش بهتر و مؤثر این درس برداشته باشیم. نظرات سازنده‌ی شما همکاران عزیز می‌تواند در بهتر شدن گام‌های بعدی ما مؤثر و مفید باشد. پس خواهشمندیم از ارائه‌ی نظرات و پیشنهادها خود، دریغ نفرمایید.

با تشکر – مؤلفان

مقدمه

همکاران ارجمند

قبل از شروع، مطلب زیر را بخوانید و در مراحل بعد به مورد اجرا بگذارید.

در چند سال اخیر، رشد و توسعه‌ی فناوری (تکنولوژی) وسایل الکتریکی خانگی از پیشرفت شایان توجهی برخوردار بوده و محصولات جدیدی به بازار عرضه می‌شود که حتی استفاده از آن‌ها برای افراد عادی نیاز به آموزش‌های کاربردی دارد. هدف برنامه‌ریزان از تدریس این کتاب، تربیت تعمیرکار ماهر وسایل الکتریکی خانگی نیست، بلکه هدف آن است که هنرجویان با نحوه‌ی استفاده‌ی صحیح و بازکردن و بستن لوازم خانگی متناسب با شرایط اقلیمی که در آن زندگی می‌کنند، آشنا شوند. قطعات آن‌ها را بشناسند و در حد امکان عیوب ساده و تکراری آن‌ها را تشخیص و رفع کنند. با توجه به تنوع بسیار زیاد وسایل برقی خانگی، در این کتاب سعی شده است تا حد امکان وسایل بیش‌تری معرفی و طریقه‌ی عیب‌یابی آن‌ها گفته شود. با این حال به لحاظ محدودیت امکانات و زمان ارائه‌ی درس، هنرآموزان محترم می‌توانند با توجه به محیطی که در آن زندگی می‌کنند و امکانات کارگاهی، تعدادی از لوازم خانگی که کاربرد آن عمومیت بیش‌تری دارد را انتخاب کنند و نحوه‌ی بازکردن و بستن آن‌ها را به دانش‌آموزان بیاموزند به طوری که انگیزه و علاقه لازم در دانش‌آموزان ایجاد شود و زمینه‌های خلاقیت و شکوفایی استعدادهای آنان فراهم آید. در ضمن به منظور تداوم آموزش و در اختیار داشتن یک منبع معتبر، محتوای کتاب فراتر از بازکردن و بستن یک وسیله است و مراحل تعمیر، سرویس و نگهداری لوازم نیز در آن آمده است، که این قسمت به افراد علاقه‌مند اختصاص دارد و در فرآیند ارزش‌یابی دخالت داده نمی‌شود.

توجه: وسایل خانگی انتخاب شده ضرورتی ندارد که کاملاً نو و دست اول باشند. می‌توانید از وسایل دست دوم که از

نظر الکتریکی، مکانیکی و بدنه سالم هستند استفاده کنید تا هزینه تجهیزات کاهش یابد.

هدف کلی کتاب

بازکردن و بستن تعدادی از لوازم الکتریکی خانگی حرارتی الکتریکی و الکتریکی گردنده و انجام تعمیرات جزئی آنها

برای آموزش این کتاب می‌توانید از فیلم‌های تدوین شده برای تعمیر لوازم خانگی که زیر نظر کمیسیون تخصصی رشته الکتروتکنیک دفتر برنامه‌ریزی و تألیف آموزش‌های فنی و حرفه‌ای توسط دفتر تأمین رسانه‌های آموزشی سازمان پژوهش و برنامه‌ریزی آموزشی تهیه شده است استفاده کنید.



جدول بودجه‌بندی زمانی کتاب

ردیف	نام فصل	ساعات پیشنهادی
۱	سرآغاز تعمیر: ایمنی و قواعد ایمن سازی الکتریکی	۴ ساعت
بخش اول: وسایل حرارتی الکتریکی		
۲	آشنایی با ابزار و تجهیزات لازم برای تعمیر وسایل حرارتی الکتریکی	۴ ساعت
۳	بخاری برقی	۸ ساعت
۴	سماور برقی	۱۲ ساعت
۵	بلویز برقی	۱۶ ساعت
۶	اتو برقی	۱۶ ساعت
۷	سشوار برقی	۱۶ ساعت
بخش دوم: وسایل الکتریکی گردنده		
۸	آشنایی با ابزار و تجهیزات لازم برای تعمیر وسایل الکتریکی گردنده	۴ ساعت
۹	جارو برقی	۲۴ ساعت
۱۰	چرخ گوشت	۲۴ ساعت
۱۱	آب میوه‌گیری	۲۴ ساعت
۱۲	همزن الکتریکی	۱۶ ساعت
۱۳	آسیاب و مخلوط‌کن	۲۴ ساعت
۱۴	پنکه	
	الف - پنکه‌ی رومیزی	۱۶ ساعت
	ب- پنکه‌ی سقفی	۱۶ ساعت
۱۵	کولر	
	الف - آبی	۲۴ ساعت
	ب - گازی	۲۴ ساعت

توجه: با توجه به انتخاب وسایل، جمعاً به میزان ۱۲۰ ساعت زمان، برای این درس در نظر گرفته شده است که انتخاب وسایل با توجه به ساعات داده شده در بودجه‌بندی زمانی، توسط هنرآموزان محترم صورت می‌گیرد. مجدداً یادآوری می‌شود که هدف از آموزش این کتاب، بازکردن و بستن تعدادی لوازم خانگی با توجه به شرایط اقلیمی است.

جدول ارزشیابی درس تکنولوژی و کارگاه تعمیر لوازم خانگی

نوع آزمون		مدل ارزشیابی : ۱-۱ (مستمر)	نمره نظری :	ساعت نظری در هفته : ۱	واحد نظری : ۱	نام کتاب : تکنولوژی و کارگاه تعمیر لوازم خانگی	
نهایی <input type="checkbox"/> داخلی <input checked="" type="checkbox"/>		نمره قبولی : ۱۲	نمره عملی :	ساعت عملی در هفته : ۳	واحد عملی : ۱	کد کتاب : ۳۵۹/۹۰	
نمره	فصل	نوبت دوم		نمره	فصل	نوبت اول	
جمعا ۶ نمره برای مباحث نظری (حیطه‌های شناختی)	فصول ۱ تا ۹ از بخش ۲ کتاب	اهداف رفتاری در حیطه‌های شناختی مربوط به هر کدام از فصول کتاب، که در ابتدای هر فصل آورده شده است به عنوان شاخص‌های اصلی ارزشیابی در حیطه‌های شناختی تلقی می‌شود که با استفاده از ابزارهای سنجش و اندازه‌گیری آموزشی می‌توان آن‌ها را ارزشیابی کرد. برخی از این ابزارها عبارتند از: ۱- آزمون پاسخ کوتاه ۲- آزمون چند گزینه‌ای (چهار جوابی) ۳- آزمون دو گزینه‌ای (۵۰ درصدی) ۴- آزمون‌های جورکردنی ۵- آزمون‌های تشریحی ۶- دریافت پاسخ‌های شفاهی در کلاس درس ۷- انجام پروژه‌های تحقیقاتی، تکالیف و ...		جمعا ۶ نمره برای مباحث عملی (حیطه‌های شناختی)	فصول ۱ تا ۶ از بخش ۱ کتاب	اهداف رفتاری در حیطه‌های شناختی مربوط به هر کدام از فصول کتاب، که در ابتدای هر فصل آورده شده است به عنوان شاخص‌های اصلی ارزشیابی در حیطه‌های شناختی تلقی می‌شود که با استفاده از ابزارهای سنجش و اندازه‌گیری آموزشی می‌توان آن‌ها را ارزشیابی کرد. برخی از این ابزارها عبارتند از: ۱- آزمون پاسخ کوتاه ۲- آزمون چند گزینه‌ای (چهار جوابی) ۳- آزمون دو گزینه‌ای (۵۰ درصدی) ۴- آزمون‌های جورکردنی ۵- آزمون‌های تشریحی ۶- دریافت پاسخ‌های شفاهی در کلاس درس ۷- انجام پروژه‌های تحقیقاتی، تکالیف و ...	
جمعا ۱۲ نمره برای مهارت‌های فنی (حیطه‌های روانی - حرکتی)	۲ ۳ ۴ ۵ ۶ ۷ ۸ ۹	اجرای کارهای عملی: فصول ۲ تا ۹ از بخش ۲ کتاب جارو برقی چرخ گوشت آب‌میوه‌گیری همزن برقی آسیاب و مخلوط‌کن برقی پنکه (رومیزی - سقفی) کولر آبی کولر گازی		جمعا ۱۲ نمره برای مهارت‌های فنی (حیطه‌های روانی - حرکتی)	۲ ۳ ۴ ۵ ۶	اجرای کارهای عملی: فصول ۲ تا ۶ از بخش ۱ کتاب بخاری برقی سماور برقی بلوزبرقی اتو برقی سشوار	
جمعا ۲ نمره برای مهارت‌های غیر فنی (عاطفی)	جمع کل ۲۰	برخی از شاخص‌های اندازه‌گیری در حیطه‌های عاطفی عبارتند از: میزان ذوق فراگیری، آمادگی پاسخ به پرسش‌های کلاسی، حضور به موقع، فعال و با آرامش در کلاس، اعتماد به نفس در ارائه و فراگیری مطالب، علاقمندی به شرکت در فعالیت‌های گروهی، حل تمرین و انجام به موقع تکالیف، استفاده از نرم‌افزارهای آموزشی مرتبط، استفاده از سایر منابع درسی، داشتن برنامه درسی در منزل، روحیه کمک به همکلاسی‌ها و رعایت بهداشت محیطی، صرفه جویی در مواد و ابزار، دقت در انجام مراحل کار، انضباط کارگاهی، رعایت نکات ایمنی، نوآوری و خلاقیت. * پوشیدن لباس کار در کارگاه استفاده صحیح از ابزار کار و دستگاه‌ها ارائه گزارش کار روزانه		جمعا ۲ نمره برای مهارت‌های غیر فنی (عاطفی)	جمع کل ۲۰	برخی از شاخص‌های اندازه‌گیری در حیطه‌های عاطفی عبارتند از: میزان ذوق فراگیری، آمادگی پاسخ به پرسش‌های کلاسی، حضور به موقع، فعال و با آرامش در کلاس، اعتماد به نفس در ارائه و فراگیری مطالب، علاقمندی به شرکت در فعالیت‌های گروهی، حل تمرین و انجام به موقع تکالیف، استفاده از نرم‌افزارهای آموزشی مرتبط، استفاده از سایر منابع درسی، داشتن برنامه درسی در منزل، روحیه کمک به همکلاسی‌ها و رعایت بهداشت محیطی، صرفه جویی در مواد و ابزار، دقت در انجام مراحل کار، انضباط کارگاهی، رعایت نکات ایمنی، نوآوری و خلاقیت. * پوشیدن لباس کار در کارگاه استفاده صحیح از ابزار کار و دستگاه‌ها ارائه گزارش کار روزانه	
توصیه می‌شود تا:							
<ul style="list-style-type: none"> - پس از پایان هر فصل، موضوع درسی و ... از هنرجویان یک امتحان کوتاه مدت به عمل آید. - در پایان هر هفته فعالیت کلاسی از هنرجویان ارزشیابی به عمل آید و در دفتر مخصوص ثبت گردد. - طرح درس مناسب برای سهولت تدریس و دریافت بازخورد از هنرجویان تهیه شود. - اهداف رفتاری مندرج در ابتدای هر فصل مبنای تدریس و ارزشیابی هنرآموزان محترم باشد. - از قسمت‌هایی که برای مطالعه آزاد در نظر گرفته شده است سؤال طرح نشود. <p>توجه: براساس تبصره یک ماده ۵۵ آیین‌نامه‌ی آموزشی دوره‌ی سه ساله‌ی متوسطه‌ی روزانه‌ی شیوه‌ی سالی - واحدی ارزشیابی درس‌های کارگاهی - آزمایشگاهی - عملیاتی میدانی و انتخابی به صورت مستمر از فعالیت دانش‌آموز در هر نوبت توسط معلم مربوط تعیین می‌شود و نمره‌ی سالانه این درس براساس میانگین نمرات اول و دوم تعیین می‌شود.</p> <ul style="list-style-type: none"> - هدف کتاب تربیت تعمیرکار ماهر نیست، بلکه هدف بازکردن و بستن، شناخت قطعات و رفع عیوب ساده و تکراری لوازم برقی خانگی است. - برای آموزش این کتاب از فیلم‌های آموزشی (لوح فشرده) تهیه شده توسط دفتر تأمین رسانه‌های آموزشی وزارت آموزش و پرورش استفاده نمایند. 							



ایمنی و قواعد ایمن سازی الکتریکی

هدف های رفتاری: پس از پایان این مرحله از هنرجو انتظار می رود:

- ۱- در عیب یابی و تعمیر وسایل الکتریکی نکات ایمنی را رعایت کند.
- ۲- بر چسب انرژی را بشناسد.
- ۳- نکات قابل توجه در انتخاب وسایل برقی را نام ببرد.
- ۴- فواید استفاده از برچسب انرژی را نام ببرد.

ایمنی

- ۱- اگر کارگاه شما تمیز باشد ایمن تر از وقتی است که کثیف و نامرتب باشد.
- ۲- پیش از اقدام به کار، فکر کنید.
- ۳- به هنگام کار، حواس خود را بر روی کار متمرکز کنید.
- ۴- امنیت جانی خود و اطرافیانتان را همواره در نظر داشته باشید.
- ۵- هر جا برق هست خطر هم هست پس هیچ خطری را هر چند ناچیز، دست کم نگیرید.
- ۶- با عملکرد صحیح به هنگام کار امکان رخ داد حوادث را از بین ببرید.

شما هنرجویان عزیز به خوبی می دانید که اگر از برق درست استفاده نشود می تواند خطر ساز و حتی مرگ آفرین باشد. انرژی الکتریکی، هر ولتاژی که داشته باشد قابل ملاحظه است؛ کسی که اصول ایمنی برق را نادیده بگیرد نه تنها برای خود، که برای دیگران نیز خطر آفریده است. حوادث ناشی از برق، اغلب به خاطر یک بی احتیاطی ساده و رعایت نکردن اصول ایمنی رخ می دهد.

آگاهی کامل از اصول و قواعد ایمنی و توجه به آن می تواند به منزله ای اجتناب از بروز عادی ترین حوادث ناشی از برق گرفتگی همچون شوک، مرگ و یا آتش سوزی ناشی از وسایل برقی خانگی باشد. همچنین بازدید مرتب و برطرف کردن به موقع و فوری هرگونه عیب، خرابی و فرسودگی و توجه به دستورالعمل های کارخانه ای سازنده ضروری است. بنابراین با کاستن از بی مبالاتی ها و افزایش دقت در کار و رعایت نکاتی که در ادامه می آید، می توانید با آسودگی خاطر نسبت به تعمیر وسایل برقی گوناگون اقدام نمایید.

نکات قابل ملاحظه در کار با برق

به دلیل آن که همیشه و در هر کاری ایمنی و ایمن سازی از اولویت و اهمیت برخوردار است لازم است شرایط ایمن برای کار کردن فراهم شده باشد. لذا به جز قواعد اساسی فوق باید به این موارد نیز توجه نمایید:

- ۱- پیش از هرگونه بازدید و تعمیر، وسیله ی برقی را از منبع تغذیه جدا کنید.

قواعد اساسی ایمن سازی

قبل از شروع هر گونه تعمیر، موارد زیر را در نظر داشته

باشید:

- ۴- برای ترمیم سیم روکش دار یا کابل زخمی هرگز از نوار چسب عایق استفاده نکنید.
- ۵- در وسایل الکتریکی ترمیم موقت مفهوم ندارد. لذا جان خود و دیگران را با تعمیر و ترمیم موقت به خطر نیندازید.
- ۶- هر وسیله‌ی برقی نکات ایمنی ویژه‌ای برای خود دارد که معمولاً در راهنمای دستورالعمل و کاربرد آن آورده می‌شود لذا دفترچه‌ی راهنمای هر وسیله را نیز به دقت مطالعه کنید.

نکات بسیار مهم

- * ترکیب آب و الکتریسیته احتمال آسیب جدی تا مرگ را به دنبال دارد. در این گونه محیط‌ها هنگام کار از کفش عایق استفاده کنید و در صورتی که دستگاه برای تعمیر باز است، جریان برق را حتماً قطع کنید.
- * لوازم برقی خانگی معمولاً در اختیار افرادی است که به مسایل ایمنی آن‌ها کاملاً آشنا نیستند. بنابراین تعمیرکار باید پس از تعمیر نکات مربوط به عایق‌بندی دستگاه را به طور دقیق و کامل رعایت کند.
- * در صورتی که چاه ارت وجود ندارد، بدنه‌ی دستگاه را به لوله‌ی فلزی آب^۱ یا اسکلت فلزی ساختمان وصل کنید.

- ۲- از برقرار بودن اتصال زمین (سیم ارت) مطمئن شوید.
- ۳- به عایق‌بندی وسیله‌ی برقی و ابزار کار توجه داشته باشید، زیرا عایق‌بندی خوب، شما را در مقابل خطر برق‌گرفتگی مصون می‌دارد.
- ۴- برای فهمیدن علت خرابی وسیله یا دستگاه شتاب نکنید و همچنین کار را با حوصله‌ی کافی به پایان برسانید.
- ۵- اجزای دستگاه را به صورتی منظم و مرتب پیاده کنید و در صورت امکان آن‌ها را علامت‌گذاری یا شماره‌گذاری کنید تا در هنگام مونتاژ مجدد دستگاه، پس از تعمیر، دچار مشکل نشوید.
- ۶- اگر در مرحله‌ای از کار دچار شک و تردید شدید حتماً از مربی کارگاه کمک بگیرید.

بجز شرایط فوق باید چند نکته‌ی اساسی را در کار با وسایل الکتریکی در نظر داشت:

- ۱- از پریز برق که در فضای آزاد قرار دارد در هنگام بارش باران یا مرطوب بودن استفاده نکنید.
- ۲- هرگز در محیط رطوبتی، مانند حمام، از سیم سیار غیر استاندارد استفاده نکنید.
- ۳- در تعمیر وسایل برقی مرتبط با آب (کولر، ماشین لباس‌شویی، آب گرم کن و...) از وصل بودن سیم زمین (ارت) اطمینان حاصل کنید.

۱- به دلیل استفاده از لوله‌های غیرفلزی در شبکه‌های آبرسانی، استفاده از لوله‌ی آب به‌عنوان سیم ارت تقریباً منسوخ شده است.

آشنایی با برچسب انرژی

بهینه‌سازی مصرف انرژی در هر کشوری یکی از اهداف اساسی برنامه‌های توسعه آن کشور می‌باشد.

از آن‌جا که همه‌ی مردم به دنبال تهیه بهترین وسیله جهت استفاده در زندگی روزمره‌شان هستند و تهیه بهترین وسیله خصوصاً در مورد وسایل برقی که در عصر تکنولوژی دارای تنوع بسیاری است و هر روز با تعداد قابل ملاحظه‌ای از آن سروکار دارند از اهمیت بیشتری برخوردار است. لذا در انتخاب و خرید وسایل برقی، اطمینان از بازدهی و مصرف انرژی دستگاه‌های مورد نظر برای مصرف‌کنندگان دارای اهمیت و ضرورت بسیاری است، که ایجاد این اطمینان از طریق تست لوازم انرژی‌بر و تعیین رتبه کارایی آن‌ها در آزمایشگاه ملی صرفه‌جویی انرژی و نیز الصاق برچسب انرژی اعمال می‌شود.

ضرورت صرفه‌جویی انرژی

۱- ضرورت صرفه‌جویی انرژی: ضرورت صرفه‌جویی در مصرف انرژی امری است که بارها آن را شنیده‌ایم. افزایش مصرف انرژی و رشد فزاینده این امر در کنار منابع محدود انرژی که امروزه از آن استفاده می‌کنیم، توجه به این امر را تأکید می‌نماید. از طرف دیگر استفاده از منابع انرژی فسیلی باعث ایجاد پیامدهای زیست محیطی گوناگون در کوتاه مدت و دراز مدت خواهد شد. به این مطلب محدودیت‌های اقتصادی برای بهره‌برداری از منابع انرژی را باید افزود. کمبود منابع انرژی امری است که امروزه به وضوح به چشم می‌خورد و ادامه روند فعلی مصرف انرژی این موضوع را به بحران تبدیل خواهد کرد.

۲- لوازم برقی خانگی یکی از عوامل مهم مصرف انرژی الکتریکی: لوازم برقی خانگی از عمده‌ترین مؤلفه‌های مصرف انرژی الکتریکی در هر خانواده می‌باشند که طبعاً عامل اصلی در هزینه‌های انرژی الکتریکی خواهند بود. به کارگیری و استفاده از این لوازم، بخش عمده‌ای از مصرف انرژی الکتریکی هر خانواده را تشکیل می‌دهد. در مجموع لوازم برقی خانگی مورد استفاده جامعه، سهم عمده‌ای از انرژی الکتریکی کشور را مصرف می‌کنند. با انتخاب مناسب و استفاده درست از لوازم

برقی خانگی (با توجه و رعایت کردن اصولی بسیار ساده) می‌توان به میزان قابل توجهی در مصرف انرژی این وسایل و در نتیجه هزینه‌های تحمیل شده به خود و اقتصاد جامعه، صرفه‌جویی کرد.

نکات قابل توجه در انتخاب و تهیه‌ی وسایل برقی

۱- شکل ظاهری

۲- مدل دستگاه

۳- کارخانه سازنده دستگاه

۴- تکنولوژی ساخت دستگاه

۵- نشان استاندارد دستگاه

۶- برچسب انرژی دستگاه

تمام موارد اشاره شده جزء شرط‌های مهم در انتخاب یک کالا محسوب می‌شوند. اما همانگونه که می‌دانید توجه به نشان استاندارد و برچسب انرژی از شرط‌های ضروری در انتخاب و تهیه‌ی وسایل برقی خانگی محسوب می‌شوند. زیرا این علائم اطلاعات بسیار مفید در زمینه ایمنی و بازدهی وسایل برقی در اختیار مصرف‌کنندگان قرار می‌دهند.

معرفی برچسب انرژی

برچسب انرژی امروز در اغلب کشورهای جهان وجود دارد و مصرف‌کنندگان را با میزان مصرف انرژی هر یک از وسایل خانگی انرژی‌بر آشنا می‌کند. همچنین اطلاعات مشترک در همه وسایل و اطلاعات اختصاصی مرتبط به وسیله انرژی‌بر را در اختیار مصرف‌کنندگان قرار می‌دهد.

مصرف‌کننده می‌تواند با توجه به این اطلاعات در هنگام خرید، دستگاهی را انتخاب کند که در مقایسه با سایر مدل‌های مشابه دارای مصرف انرژی کمتر و بازدهی بیشتری باشد. برچسب انرژی از قسمت‌های مختلفی تشکیل شده است که هر قسمت نمایانگر اطلاعاتی است.

شکل ۱ یک نمونه برچسب انرژی را نشان می‌دهد. سه بخش اولیه برچسب که در تمامی وسایل انرژی‌بر خانگی مشترک است به ترتیب نمایانگر علامت تجاری، نام کارخانه سازنده و مدل دستگاه می‌باشد.

استفاده از لوازمی که از توان بالایی برخوردارند، از جمله کولر، ماشین لباسشویی، اتو، سماور برقی، بخاری برقی، مایکروفر و اجاق برقی، بیشترین خسارت را در ساعات اوج مصرف به شبکه وارد می‌آورند.

آرم مؤسسه استاندارد را نشان می‌دهد.

فواید استفاده از برچسب انرژی

استفاده از برچسب انرژی مزایای گوناگونی برای مصرف‌کنندگان این‌گونه وسایل دارد که از آن جمله می‌توان به موارد زیر اشاره کرد:

- ۱- انتخاب درست و آگاهانه مردم در هنگام خرید وسایل برقی خانگی
 - ۲- آشنا ساختن مصرف‌کنندگان با میزان کارایی و بازدهی وسایل برقی خانگی
 - ۳- بهینه‌سازی و کاهش مصرف انرژی
 - ۴- کاهش هزینه انرژی مصرف در خانواده‌ها
 - ۵- کاهش آلودگی محیط زیست
 - ۶- ارائه اطلاعات اختصاصی ویژه هر وسیله برقی
- شکل‌های ۲ تا ۵ برچسب انرژی را که بر روی بدنه‌ی دستگاه‌های برقی نصب شده است، نشان می‌دهد.

بخش چهارم برچسب انرژی به وسیله هفت حرف لاتین از A تا G در هفت طیف رنگی درجه‌بندی شده است که هر یک از حروف و یا رنگ‌ها معرف درجه‌ای از مصرف انرژی و کارایی دستگاه می‌باشد.

حرف A نشانگر کمترین مصرف انرژی و بیشترین بازدهی دستگاه و حرف G نشانگر بیشترین مصرف انرژی و کمترین بازدهی دستگاه است. بنابراین هر چه رتبه برچسب دستگاه بیشتر باشد، کارایی آن نسبت به میزان انرژی که مصرف می‌کند بیشتر است. بخش پنجم، نمایانگر مصرف انرژی دستگاه براساس استاندارد ملی تدوین شده در بخش آزمون استاندارد می‌باشد و سایر بخش‌ها بیانگر اطلاعات اختصاصی در مورد هر یک از وسایل می‌باشد.

به طور مثال این بخش‌ها در ماشین لباس‌شویی نشانگر میزان قدرت پاک‌کنندگی، قدرت خشک‌کن، ظرفیت و میزان مصرف آب و در یخچال نیز نشانگر حجم قسمت یخچال و فریزر دستگاه می‌باشد و آخرین بخش برچسب انرژی در تمامی وسایل،

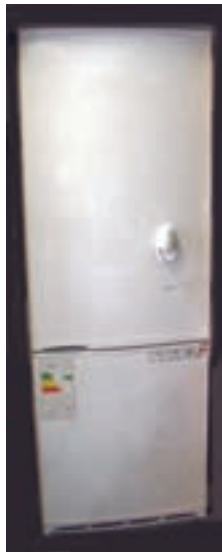

شکل ۴



شکل ۳



شکل ۲



شکل ۵

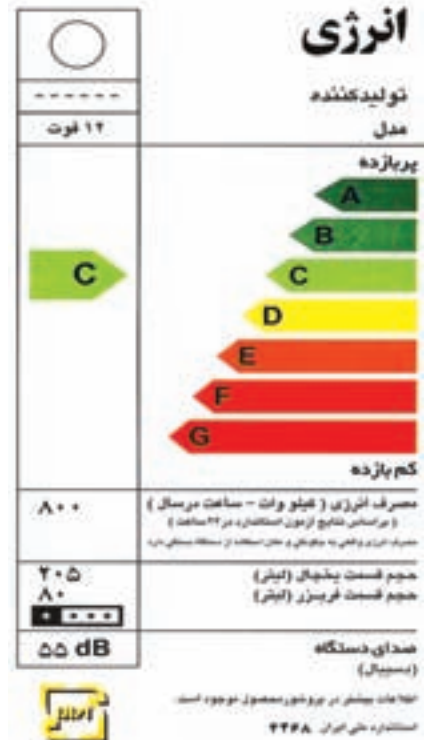

شکل ۱

بخش اول

وسایل حرارتی الکتریکی





آشنایی با ابزار و تجهیزات مورد نیاز در تعمیر وسایل حرارتی الکتریکی خانگی

هدف‌های رفتاری: پس از پایان این فصل از هنرجو انتظار می‌رود که بتواند:

- ۱- وسایل و ابزارهای مناسب را برای تعمیر وسایل حرارتی الکتریکی انتخاب کند.
- ۲- این وسایل و ابزارها را به‌طور صحیح استفاده نماید.

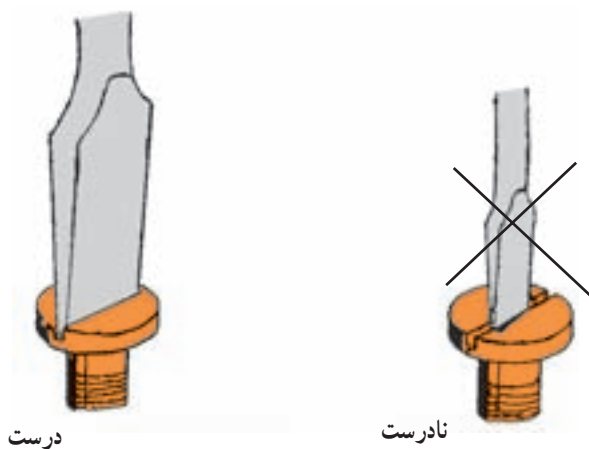

شکل ۱-۱- طرز به‌کارگیری آچار پیچ‌گوشتی

۱-۱- مقدمه

ابزارهایی که معمولاً در تعمیر این گونه وسایل به کار می‌روند عبارت‌اند از: پیچ‌گوشتی تخت، پیچ‌گوشتی چهارسو، انبردست، دم باریک، سیم‌چین، هویه‌ی برقی، مولتی‌متر. شما با این ابزارها و طرز کار آن‌ها در درس کارگاه سیم‌کشی (۱) آشنا شده‌اید، لذا در این جا تنها به بیان نکات اساسی در کاربرد بعضی از این ابزار و نیز معرفی دستگاه پرچ اکتفا می‌شود.

الف - پیچ‌گوشتی را طوری انتخاب کنید که سر آن کاملاً با شکاف پیچ تطبیق داشته و در راستای پیچ قرار گیرد. شکل ۱-۱ شرایط درگیری پیچ‌گوشتی با شکاف پیچ را نشان می‌دهد.

ب - برای بازکردن هر نوع پیچ از آچار پیچ‌گوشتی مناسب همان پیچ استفاده کنید. شکل ۱-۲ نمونه‌هایی از پیچ‌ها را به همراه آچار مناسب آن‌ها نشان می‌دهد.

اگر از وسایل و تجهیزات کارگاه به خوبی مراقبت کنید، این وسایل می‌توانند سال‌های متوالی در اختیار

هنرجویان قرار گیرند.

۱-۲- انواع پیچ‌گوشتی‌ها و پیچ‌های مربوط به آن

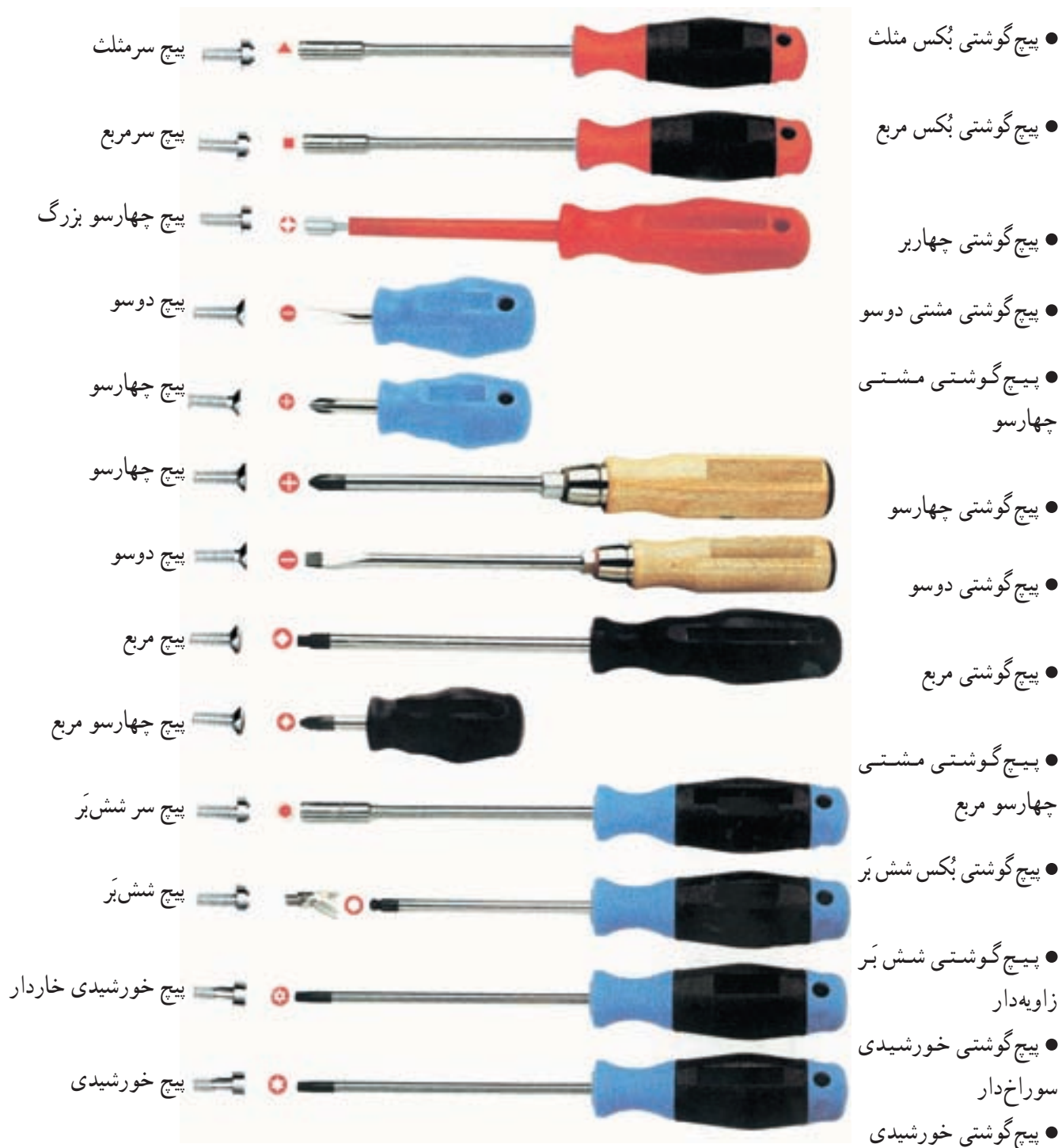

شکل ۱-۲



(الف)

(ب)

ستون ۴

ستون ۳

ستون ۲

ستون ۱

شکل ۱-۳

- سوهان تخت با عاج ریز
- کمان اره
- قلم نوک پهن بلند
- آچار تخت میلی متری در اندازه‌های ۶-۷، ۸-۹، ۱۰-۱۱، ۱۲-۱۳، ۱۴-۱۵، ۱۶-۱۷، ۱۸-۱۹، ۲۰-۲۲، ۲۱-۲۳، ۲۴-۲۶، ۲۵-۲۸، ۲۷-۳۲

ستون سوم از بالا به پایین :

- سوهان تخت با عاج درشت
- چکش فیبری
- چکش آهنی بزرگ ۱۰۰۰ گرمی
- چکش آهنی ۳۰۰ گرمی
- دو نوع فازمتر
- پیچ‌گوشتی چهارسو در سه اندازه
- پیچ‌گوشتی دوسو در شش اندازه
- ستون چهارم از بالا به پایین :
- سیم‌لخت‌کن
- قیچی
- سیم‌چین
- دم‌گرد
- انبردست
- دو نوع دم‌باریک کج و مستقیم

- از انبردست برای بازکردن پیچ و مهره استفاده نکنید زیرا سبب خوردگی کلاهک پیچ و مهره‌ی آن می‌شود.
- از سیم چین تنها برای بریدن سیم‌ها استفاده کنید. به کاربردن نادرست سیم‌چین برای برداشتن روکش سیم، سبب زخمی شدن سیم می‌شود و امکان قطع شدن سیم نیز وجود دارد.

۱-۳-۱- نمونه‌ای از ابزارهای مورد نیاز برای تعمیر وسایل حرارتی الکتریکی

لیست ابزارهایی که در یک کیف سرویس مطابق شکل

۱-۳ قرار می‌گیرد به شرح زیر است.

ستون اول از بالا به پایین :

● آچار آلن در اندازه‌های ۱/۵-۲-۳-۴-۵-۶

● ۱۰-۸ میلی متری

- قلم نوک پهن
- قلم نوک باریک
- متر فنری
- آچار فرانسه
- آچار کلاغی
- دستگاه پرس کابل شو
- ستون دوم از بالا به پایین :

۱-۴- وسایل اندازه‌گیری

● شکل ۱-۶ یک آمپر متر انبری را نشان می‌دهد. این دستگاه برای اندازه‌گیری جریان عبوری از مدار بدون قطع سیم حامل جریان استفاده می‌شود.



شکل ۱-۶

● شکل ۱-۴ یک دستگاه آومتر عقربه‌ای را نشان می‌دهد. این دستگاه دارای کلید سلکتوری است که با گرداندن آن می‌توان در رنج‌های مختلف اهم، ولتاژ متناوب، ولتاژ جریان مستقیم و خازن را اندازه‌گیری کرد.



شکل ۱-۴

۱-۵- انواع آزمایشگر مدار

● شکل ۱-۷ یک آزمایشگر مدار را نشان می‌دهد. در ضمن این دستگاه می‌تواند، ولتاژ برق شبکه را نیز مشخص کند.



شکل ۱-۷

● شکل ۱-۵ یک دستگاه آومتر دیجیتالی را نشان می‌دهد. این دستگاه در حالت روشن و در مدار باز قرار گرفته است. این آومتر نیز مشابه نوع عقربه‌ای دارای کلید سلکتور برای اندازه‌گیری دقیق اهم، ولتاژ و جریان می‌باشد.

● شکل ۱-۸ یک آزمایشگر لامپی را نشان می‌دهد که با یک عدد باطری قلمی کار می‌کند.



شکل ۱-۸



شکل ۱-۵

● شکل ۹-۱ دو فازمتر را نشان می‌دهد که در یکی از آن‌ها برای اتصال به مدار، از سیم رابطی به انتهای آن استفاده می‌شود. در این حالت، اندازه‌گیری از ایمنی کاملتری برخوردار است.

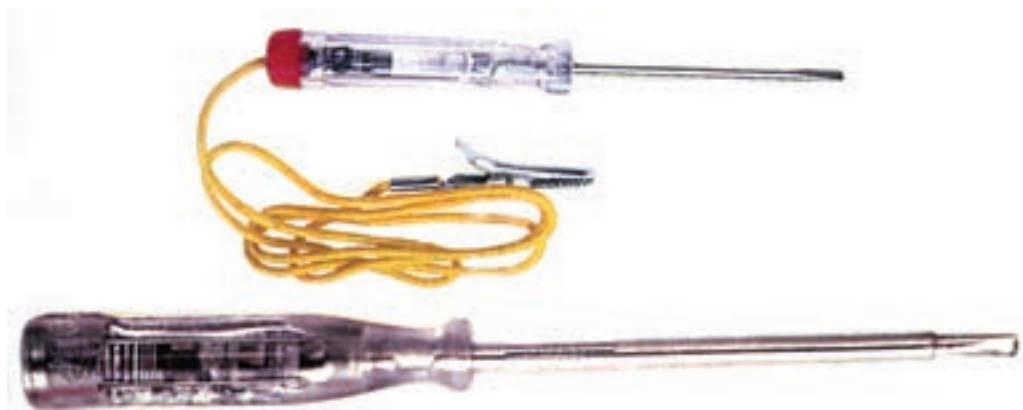

شکل ۹-۱

۹-۱-۶ انواع پرس دستی و هیدرولیک

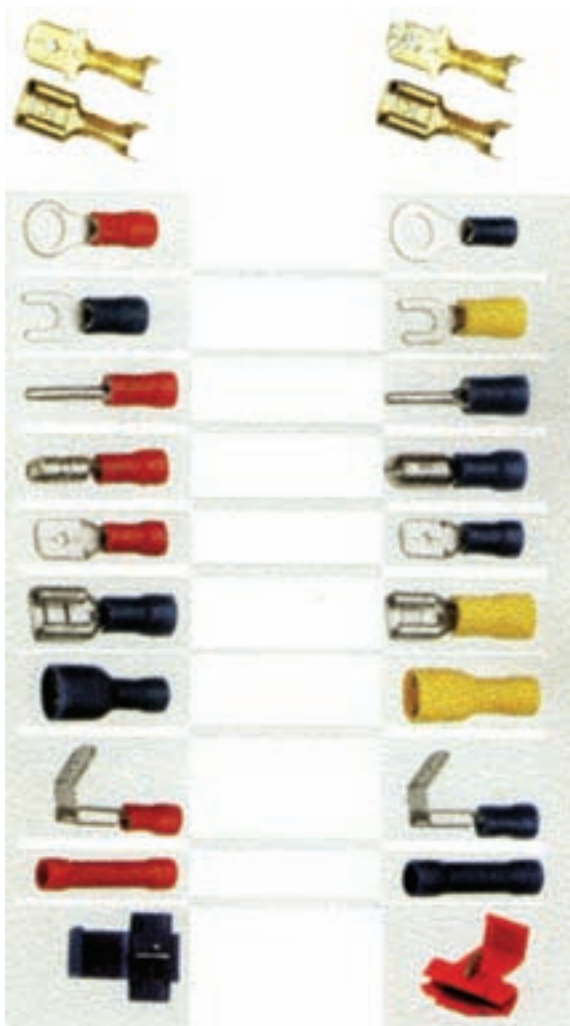

شکل ۹-۱۱



شکل ۹-۱۰

۱-۷- کاربرد دستگاه پرچ کن و انواع میخ پرچ

● شکل ۱-۱۴ نمونه‌هایی از میخ پرچ و واشرهای مربوطه را نشان می‌دهد.



شکل ۱-۱۴

جنس میخ پرچ، فولاد با پوشش گالوانیزه و جنس بدنه‌ی پرچ از آلومینیوم است.

● شکل ۱-۱۵ یک دستگاه پرچ کن را نشان می‌دهد. دستگاه پرچ کن برای اتصال دو قطعه به یکدیگر استفاده می‌شود. نوک دستگاه پرچ مژه‌ی مخصوصی دارد که متناسب با قطر میخ پرچ، قابل تغییر است. سه نمونه از این مهره‌ها روی بدنه‌ی دستگاه قرار گرفته است.



شکل ۱-۱۵

● شکل ۱-۱۶ مراحل کار روی یک نمونه دستگاه پرچ کن را نشان می‌دهد.

● شکل ۱-۱۰ چهار نوع دستگاه پرس کابل را نشان می‌دهد که بعضی از آن‌ها با فشار زیاد مانند انبر قفلی عمل می‌کنند.

● شکل ۱-۱۱ انواع سرسیم‌ها را با اندازه‌های مختلف نشان می‌دهد.

● در شکل ۱-۱۲ کاربرد یکی از پرس‌ها را که چهار عمل را انجام می‌دهد نشان داده است.

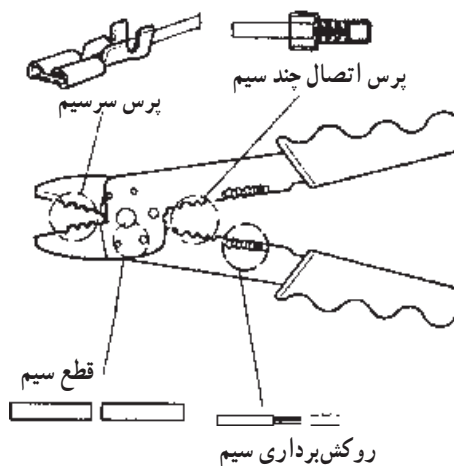

شکل ۱-۱۲

● شکل ۱-۱۳ دو دستگاه پرس هیدرولیک را نشان می‌دهد. کاربرد این پرس‌ها برای بیرون آوردن و یا جازدن یاتاقان‌ها، بلبرینگ‌ها، پولی‌ها و ... است.

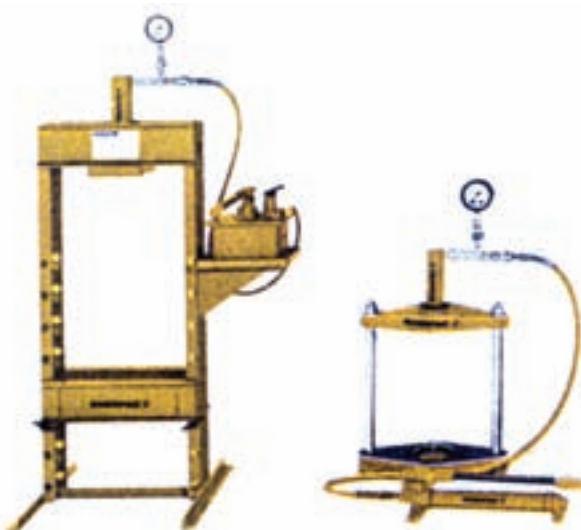

شکل ۱-۱۳



شکل ۱-۱۸

- با فشار بر روی دسته‌های دستگاه پرچ، میخ پرچ به داخل دستگاه کشیده می‌شود (شکل ۱-۱۹).
- مجدداً دسته‌ها را از هم باز کنید و این عمل را چند بار انجام دهید. در این موقع میخ به اندازه‌ی لازم به داخل دستگاه پرچ می‌رود و پرچ را به‌طور کامل جمع می‌کند.



شکل ۱-۱۹

- با آخرین فشاری که بر روی دسته‌های دستگاه پرچ وارد می‌آورید، میخ پرچ می‌بُرد و از پرچ جدا می‌شود. در این حالت دستگاه پرچ را برعکس کنید تا ساقه‌ی میخ بریده شده به بیرون بیفتد و دستگاه برای مرحله‌ی بعد آماده شود (شکل ۱-۲۰).



شکل ۱-۲۰

- میخ پرچ را کاملاً به اندازه‌ی دهانه‌ی دستگاه پرچ انتخاب کنید و ساقه‌ی بلند میخ پرچ را در دهانه‌ی دستگاه پرچ قرار دهید.
- قبل از شروع کار محل پرچ دو قطعه را با مته‌ای به قطر میخ پرچ سوراخ کنید.



شکل ۱-۱۶

- دو قطعه‌ای را که باید پرچ شوند طوری روی هم قرار دهید که سوراخ آن‌ها در یک راستا قرار گیرد (شکل ۱-۱۷).



شکل ۱-۱۷

- میخ پرچ را در سوراخ ایجادشده قرار دهید، اگر دو جسم فلزی باشند نیازی به واشر ندارد ولی اگر قسمت زیری پلاستیکی باشد، در طرف پلاستیک از یک واشر فلزی استفاده می‌کنند (شکل ۱-۱۸).



بخاری برقی

هدف‌های رفتاری: پس از پایان این فصل از هنرجو انتظار می‌رود که بتواند:

- ۱- دستگاه را باز کند و ببندد.
- ۲- بر حسب ظاهر دستگاه عیب جزئی را تشخیص دهد (با نظارت مربی).
- ۳- اتصال بدنه را تشخیص دهد.
- ۴- در صورت اتصال بدنه بتواند آن را رفع نماید (با نظارت مربی).
- ۵- در صورت خرابی کلید دستگاه، آن را تعویض کند (با نظارت مربی).
- ۶- در صورت خرابی المنت (عنصر حرارتی)، المنت دیگری را جایگزین آن کند (با نظارت مربی).

مقدمه

● شکل ۲-۲ یک بخاری برقی سه المنتی با دمنده‌ی هوا را نشان می‌دهد، که با استفاده از یک الکتروموتور و پروانه، گرمای تولیدشده را سریع‌تر انتقال می‌دهد.



شکل ۲-۲- بخاری برقی سه المنتی با دمنده‌ی هوا

● شکل ۲-۳ یک بخاری برقی فن‌دار جدید را نشان می‌دهد که بازدهی حرارتی آن زیاد است.



شکل ۲-۳

بخاری برقی یکی از لوازم برقی خانگی است که به حد وفور در اختیار مصرف‌کننده‌ها می‌باشد، زیرا بهره‌ی گرمایی آن زیاد است و آلودگی آن در مقایسه با آلودگی ناشی از سوخت‌هایی مثل نفت، گاز و زغال خیلی پایین‌تر است. از نوع لوله‌ای فولادی این وسیله بیش‌تر برای تولید حرارت در حمام استفاده می‌شود.

۲-۱- انواع بخاری برقی

● شکل ۲-۱ یک دستگاه بخاری برقی را نشان می‌دهد که مخصوص اتاق و مکان‌های خشک می‌باشد. این بخاری دو المنت فنری دارد که داخل حفاظ شیشه‌ای قرار دارد.



شکل ۲-۱- بخاری برقی دو المنتی با حفاظ شیشه‌ای

مورد استفاده قرار می‌گیرد و علاوه بر عایق بودن از مقاومت حرارتی خوبی نیز برخوردار است. شکل ۲-۵ مجموعه‌ی المنت، پایه‌های فلزی نگه‌دارنده در دو طرف المنت و عایق چینی پایه را نشان می‌دهد.



شکل ۲-۵

۳- بدنه: بدنه‌ی بخاری برقی معمولاً از فلز ساخته می‌شود. البته دستگیره‌های بخاری را از جنس کائوچو می‌سازند و بر روی بدنه‌ی بخاری شبکه‌ی محافظی، جهت ایمنی بیشتر قرار می‌دهند.

به دلیل فلزی بودن بدنه و حفظ ایمنی در مقابل برق‌گرفتگی تمهیداتی برای اتصالات برقی در بخاری به کار گرفته می‌شود که از آن جمله، استفاده از سرامیک و چینی به عنوان عایق در ترمینال‌های ارتباطی و استفاده از حفاظ پوششی نسوز بر روی هادی‌های ارتباطی را می‌توان نام برد.

جنس حفاظ پوششی معمولاً از الیاف نسوز است و مقاومت آن در برابر حرارت بسیار زیاد است. متأسفانه امروزه در ساخت حفاظ پوششی از الیاف نامرغوب، فراوان استفاده می‌شود که سبب ناپایداری آن در برابر حرارت می‌شود. از این جهت باید در تعویض حفاظ پوششی به کیفیت جنس آن توجه شود.

۴- کلید: کلید بخاری‌های برقی در دو نوع ساده و لامپ‌دار تولید شده و مورد استفاده قرار می‌گیرد. این کلیدها معمولاً آمپرکاری بالایی دارند. این به خاطر آن است که جریان مصرفی بخاری بالاست. تعداد کلیدهای بخاری بسته به تعداد المنت‌ها، متفاوت است. امروزه از بخاری‌های سه‌المنتی با سه کلید و یا دو کلید، زیاد استفاده می‌شود. در شکل ۲-۶ نمونه‌ای از یک کلید سه عددی لامپ‌دار و مدار داخلی آن آورده شده است.



شکل ۲-۴

● شکل ۲-۴ یک بخاری برقی دارای لامپ یا چراغ نشانگر (سیگنال) را نشان می‌دهد. البته بر روی کلید بعضی از این بخاری‌ها لامپ نشانگر تعبیه شده است و قسمت‌های مهم آن عبارت‌اند از:

۱- المنت

۲- عایق بین المنت و بدنه

۳- بدنه

۴- کلید

۵- سیم رابط با دو شاخه

۶- صفحه‌ی صیقلی

۷- شبکه‌ی محافظ

۸- پایه‌های کائوچویی

۹- دسته‌های کائوچویی

۱۰- ترمینال چینی

۱۱- سیم‌های رابط با سرسیم و روکش نسوز

۱- المنت: المنت عبارت است از یک سیم مقاومت که

به دور یک استوانه‌ی عایق از جنس سرامیک یا خاک نسوز پیچیده شده است و چون جریان برق از آن بگذرد حرارت تولید می‌کند (شکل ۲-۵).

جنس این نوع مقاومت‌ها از کرم نیکل یا ترکیبات الوکرم

است و با توان‌های مختلف ۵۰۰ W، ۱۰۰۰ W، ۱۵۰۰ W و ۲۰۰۰ W در بازار، در اندازه‌های ۲۰، ۲۵ و ۳۰ سانتی‌متر و بالاتر، موجود می‌باشند. هنگام تعویض این نوع مقاومت، جدا از توان آن، می‌بایست به طول آن نیز توجه نمود.

۲- عایق بین المنت و بدنه: این عایق که از جنس چینی

است، جهت استقرار پایه‌های المنت بر روی صفحه‌ی بخاری

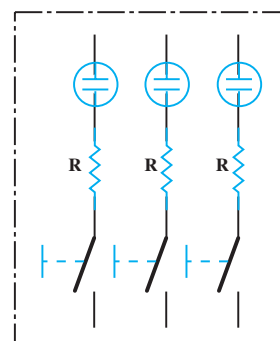

شکل ۲-۶- نمونه‌ای از یک کلید سه عددی لامپ‌دار و مدار داخلی آن

قابلیت تنظیم انعکاس حرارت به صورت دلخواه توسط صفحه‌ی استیل امکان‌پذیر است. این بخاری به طور دائم نصب می‌شود.



شکل ۲-۸

● شکل ۲-۹ یک بخاری برقی تشعشعی را نشان می‌دهد. که المنت آن فنری است و روی استوانه‌ی سرامیکی پیچیده می‌شود. این المنت به طور عمودی در مرکز صفحه‌ی بشقابی شکل که از جنس استیل صیقلی است قرار می‌گیرد. قدرت تشعشع این نوع بخاری خیلی زیاد است.



شکل ۲-۹

استفاده از مقاومت سری در کلید به منظور محدود کردن ولتاژ دو سر لامپ و نیز کاهش جریان عبوری از آن است. اندازه‌ی این مقاومت‌ها متفاوت است ولی اغلب در حدود ۱۵۰ کیلو اهم می‌باشد.

۵- سیم رابط: سیم رابط همان هادی مسی است که چون باید توانایی عبور دادن جریان‌های بالا را دارا باشد سطح مقطع آن حداقل ۱/۵ میلی‌متر مربع در نظر گرفته می‌شود و به دلیل ارتباط نزدیک آن با حرارت، بر روی آن روپوش نسوز کشیده می‌شود.

● شکل ۲-۷ یک دستگاه بخاری حمام ۲۰۰۰ وات با دو المنت ۱۲۰۰ و ۸۰۰ وات و با صفحه‌ی منعکس‌کننده‌ی حرارت از نوع استیل را نشان می‌دهد. کلید نخ‌دار ۴ حالتی، قابلیت تنظیم انعکاس حرارت به صورت دلخواه، دو عدد المنت لوله‌ای و دو عدد چراغ نشان‌دهنده از قطعات این بخاری است.



شکل ۲-۷

● شکل ۲-۸ یک دستگاه بخاری حمام با یک المنت ۱۵۰۰ وات و صفحه‌ی منعکس‌کننده‌ی حرارت از نوع استیل بدون کلید را نشان می‌دهد.

۲-۲-۲- تدابیر و نکات ایمنی بخاری برقی

▲ برای بازکردن و بستن بخاری برقی از ابزار مناسب استفاده کنید.

▲ به هنگام بازکردن و بستن بخاری برقی دو شاخه‌ی سیم رابط را کاملاً از پریز برق جدا کنید.

▲ هرگز از بخاری برقی برای پختن و گرم کردن غذا استفاده نکنید.

▲ همواره بدنه‌ی فلزی دستگاه را به سیم ارت اتصال دهید و هرچند وقت یک بار، اتصال آن را کنترل کنید.

▲ هرگز از بخاری برقی با المنت معیوب استفاده نکنید.

▲ عایق‌بندی دستگاه را مرتباً کنترل کنید.

▲ هرگز بخاری برقی را در آب فرو نبرید.

▲ هرگز بخاری برقی را نزدیک مواد قابل اشتعال روشن نکنید.

▲ بخاری حمام را در قسمت رختکن حمام و به صورت صحیح و محکم نصب کنید.

۲-۳-۲- طریقه‌ی باز کردن و بستن و آزمایش بخاری برقی حمام

● شکل ۲-۱۳ بخاری حمام $1500W$ با صفحه‌ی منعکس‌کننده‌ی حرارت از جنس استیل، بدون کلید، دارای یک لامپ خبر و قابلیت تنظیم انعکاس حرارت به صورت دلخواه را نشان می‌دهد.



شکل ۲-۱۳

● در شکل ۲-۱۴ قسمت گردون نیم کره‌ای که در زیرسینی استیل قرار دارد را مشاهده می‌کنید. این گردون باعث می‌شود که سینی این بخاری قابلیت تنظیم انعکاس حرارت را نیز داشته باشد.

● شکل ۲-۱۰ دو عدد استوانه با خاک نسوز را که روی یکی از آن‌ها المنت فتری پیچیده شده نشان می‌دهد. این المنت در داخل بخاری‌های تشعشعی کاربرد دارد.

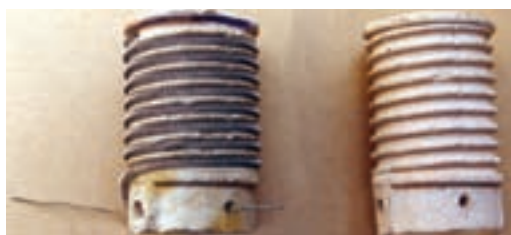

شکل ۲-۱۰

● شکل ۲-۱۱ چند نمونه از المنت‌های بخاری برقی را نشان می‌دهد، این المنت‌ها دارای یک لوله از جنس خاک نسوز و در اندازه‌های مختلف است. بر روی این لوله‌ها سیم مقاومت‌دار به صورت ساده یا فتری پیچیده می‌شود. همچنین در شکل ۲-۱۱ پایه‌های چینی این المنت‌ها در طرح‌های مختلف نشان داده شده است.



شکل ۲-۱۱

● شکل ۲-۱۲ چند نمونه از لوله‌های شیشه‌ای را که از جنس نسوز است و در بخاری‌ها و کرسی‌های برقی استفاده می‌شود، نشان می‌دهد.



شکل ۲-۱۲

دو عدد پیچ دوسوی اهرم فشار تنظیم پایه را باز کنید تا فتر آزاد شود.

در این حالت گردون نیم کره دیده می شود (شکل ۲-۱۷).



شکل ۲-۱۷

● شکل ۲-۱۸ دو سر سیم رابط اهم متر را بر روی دو ترمینال المنت قرار دهید. با مشخص شدن اهم دستگاه معلوم می شود که مدار المنت سالم است. اهم متر مقاومت المنت این بخاری را حدوداً 33Ω نشان می دهد.



شکل ۲-۱۸

● در شکل ۲-۱۹، اهم متر مدار قطع المنت را به ما نشان می دهد. پس المنت سوخته است و باید آن را تعویض کرد. در ضمن در این شکل مدار موتناژ سیم کشی به راحتی قابل دیدن است. لذا می توانید آن را رسم کنید (شکل ۲-۲۰). عملیات بستن را عکس حالت باز کردن و به ترتیب انجام دهید.



شکل ۲-۱۴

● شکل ۲-۱۵ کف بخاری حمام و جای پیچ های مربوط به نصب بخاری روی دیوار را نشان می دهد. برای باز کردن این درپوش باید پیچ دو سوئی را با یک عدد پیچ گوشتی دوسو مطابق شکل باز کنید. چرخش پیچ گوشتی باید در جهت عکس حرکت عقربه های ساعت باشد.

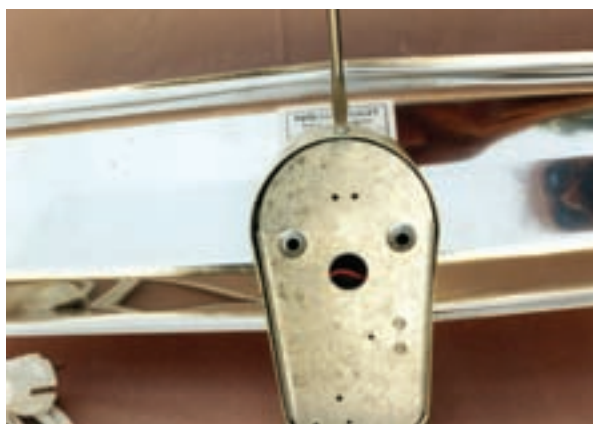

شکل ۲-۱۵

● با باز شدن کف بخاری، دو سر المنت، ترمینال چینی، سیم های رابط و سیم های المنت دیده می شود (شکل ۲-۱۶).



شکل ۲-۱۶

● برای آزمایش اتصال بدنه مطابق شکل ۲-۲۸ یکی از سیم‌های اهم‌متر را به بدنه و سیم دیگر را به سر المنت‌ها اتصال دهید. اگر مدار قطع را نشان داد اتصال بدنه وجود ندارد و اگر مدار وصل باشد، دستگاه اتصال بدنه دارد و باید آن را رفع عیب کنید.



شکل ۲-۲۸

● برای آگاهی از سالم بودن المنت‌ها، سیم رابط المنت را از یک طرف جدا کنید، سپس با اهم‌متر آن را مورد آزمایش قرار دهید. اگر اهم‌متر اهمی واقعی را نشان داد المنت سالم و در غیر این صورت معیوب است و باید آن را تعویض کنید (شکل ۲-۲۹).



شکل ۲-۲۹

● برای باز کردن المنت معیوب ابتدا با یک عدد پیچ‌گوشتی بکس شماره ۸ میلی‌متر، پیچ‌های دو سر المنت را باز و سپس سیم‌های رابط را از المنت جدا کنید (شکل ۲-۳۰).

● صفحه‌ی صیقلی و المنت‌ها با هم از بدنه جدا می‌شوند (شکل ۲-۲۵).

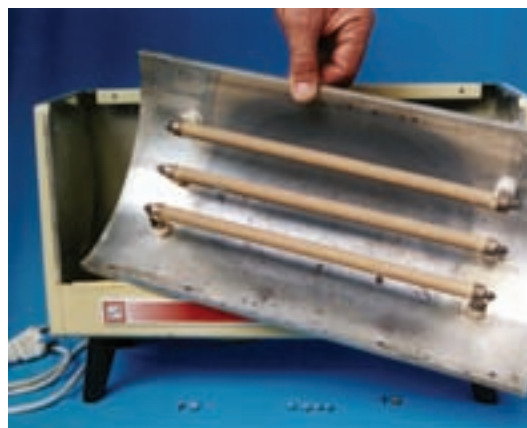

شکل ۲-۲۵

● عایق چینی بین المنت و بدنه، ترمینال چینی و سیم‌کشی بخاری در شکل ۲-۲۶ نشان داده شده است.



شکل ۲-۲۶

● با باز کردن سیم‌های رابط المنت‌ها به ترمینال صفحه‌ی صیقلی، المنت‌ها از بدنه جدا می‌شوند. برای باز کردن المنت‌ها ابتدا صفحه‌ی صیقلی را برعکس قرار دهید (شکل ۲-۲۷).



شکل ۲-۲۷

- طریقه‌ی خارج کردن المنت از داخل عایق‌های چینی پایه در شکل ۲-۳۲ نشان داده شده است.
- عملیات بستن را به ترتیب و برعکس حالت باز کردن انجام دهید.



شکل ۲-۳۰

- با باز شدن پیچ‌های دو سر المنت، المنت از داخل جدا می‌شود. در این تصویر به خوبی عایق‌های چینی بین المنت و بدنه قابل مشاهده است (شکل ۲-۳۱).



شکل ۲-۳۲



شکل ۲-۳۱

نشان می‌دهد. در جدول ۲-۱ نحوه اتصال کنتاکت‌های کلیدها را در حالات مختلف ملاحظه می‌کنید. موتور این بخاری از نوع القایی یک فاز قطب چاکدار است.

۲-۵ مدار الکتریکی انواع بخاری برقی

شکل ۲-۳۳ نقشه‌ی الکتریکی بخاری فن دار رومیزی را

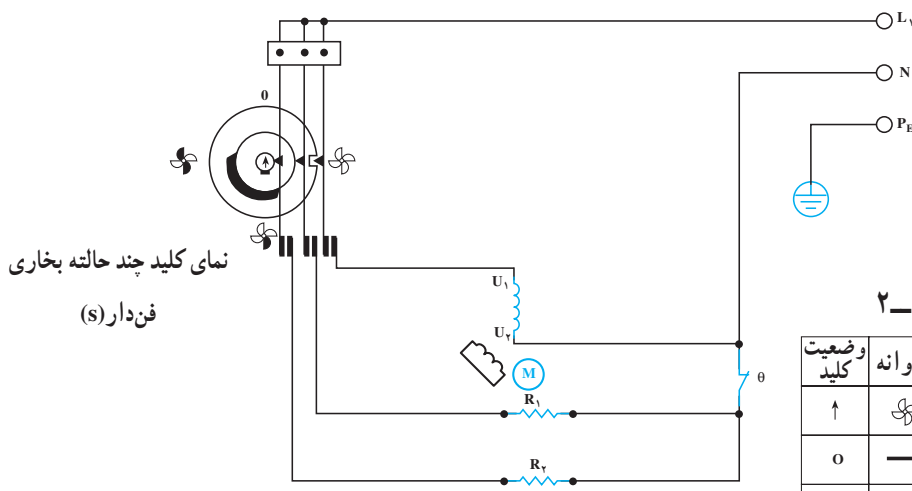

جدول ۲-۱

وضعیت کلید	پروانه	المنت	المنت
↑	☞	R ₁	R ₂
o	—	—	—
☞	X	—	—
☞	X	X	—
☞	X	X	X

شکل ۲-۳۳

شکل ۲-۳۴ نقشه‌ی الکتریکی بخاری دو المنتی را نشان کنید. می‌دهد. در جدول ۲-۲ حالات مختلف اتصال کلید را ملاحظه

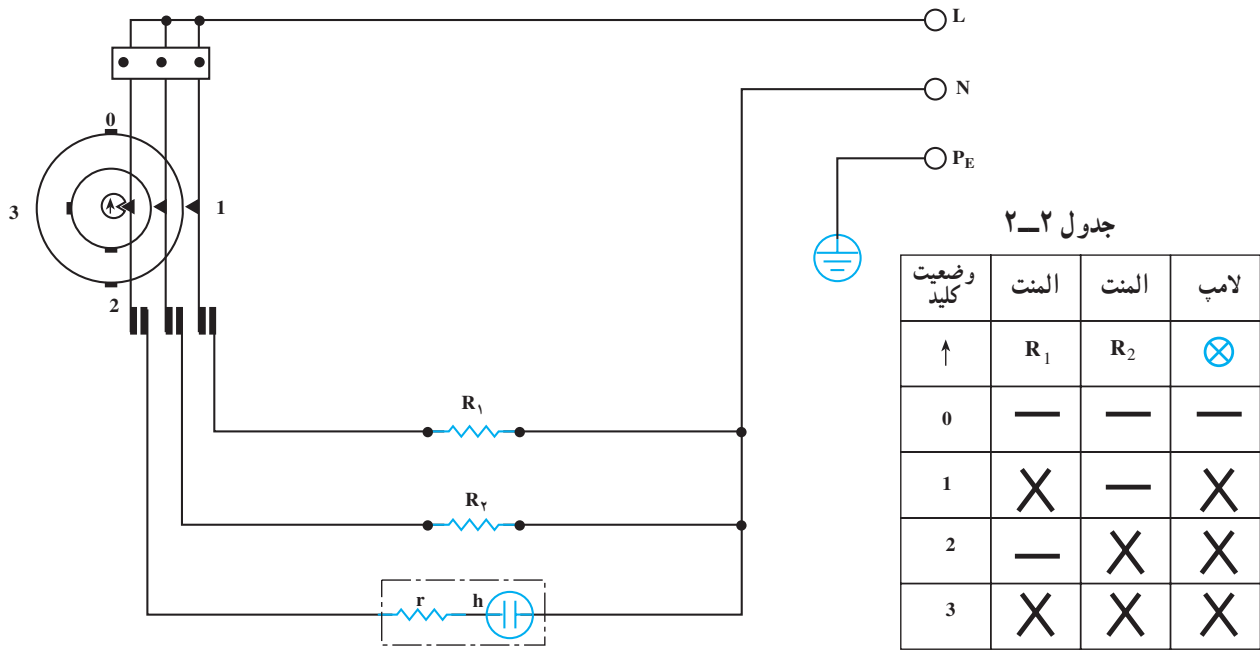

شکل ۲-۳۴

در شکل ۲-۳۵ مدار الکتریکی بخاری سه المنتی با کلید سه تایی آمده است.

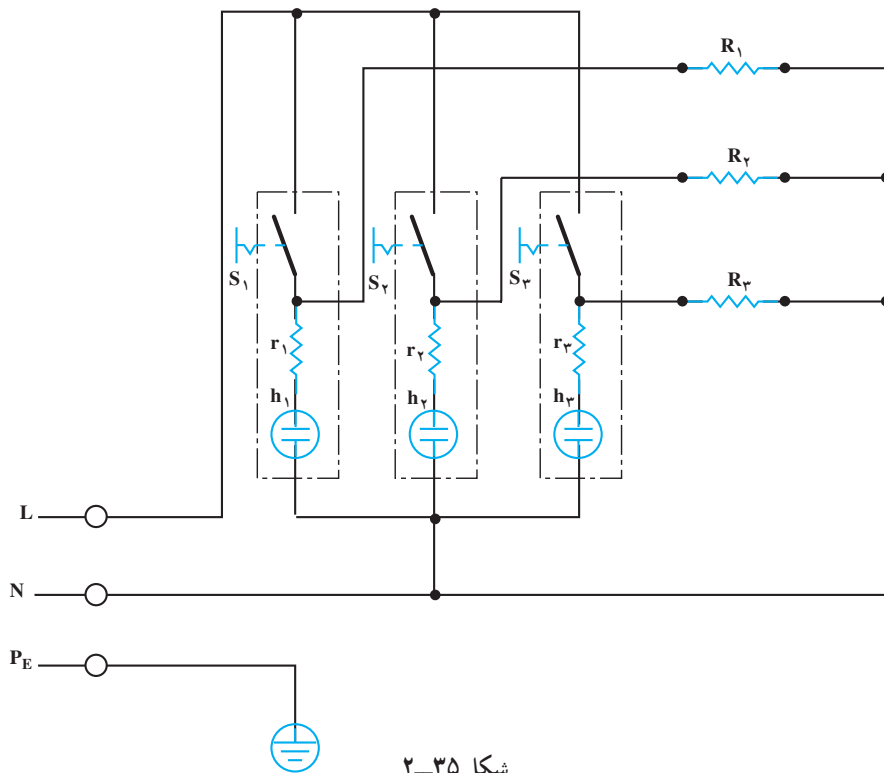

شکل ۲-۳۵

شکل ۲-۳۶ مدار الکتریکی سه المنتهی با کلید دوتایی یا دو کلید تکی به همراه جدول اتصال کنتاکت‌های کلیدها را نشان می‌دهد.

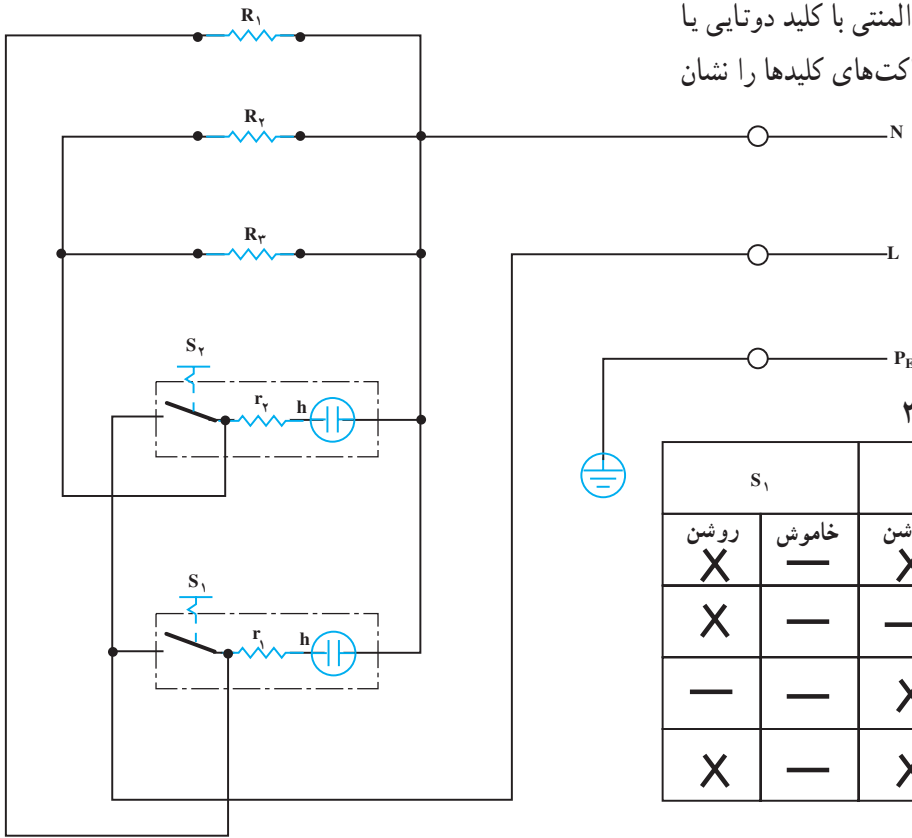

شکل ۲-۳۶

در شکل ۲-۳۷ مدار الکتریکی بخاری فن‌دار که با دو المنت طراحی شده است را مشاهده می‌کنید. موتور این بخاری از نوع اونیورسال است. این بخاری دارای کلید ترموستات می‌باشد که درجه حرارت را بین ۳۵ تا ۸۵ درجه سلسیوس تنظیم می‌نماید. ضمناً در صورتی که درجه حرارت به ۱۸۵ درجه سلسیوس برسد، به طور اتوماتیک توسط کلیدی دیگر به نام ترموستات حفاظتی قطع می‌گردد.

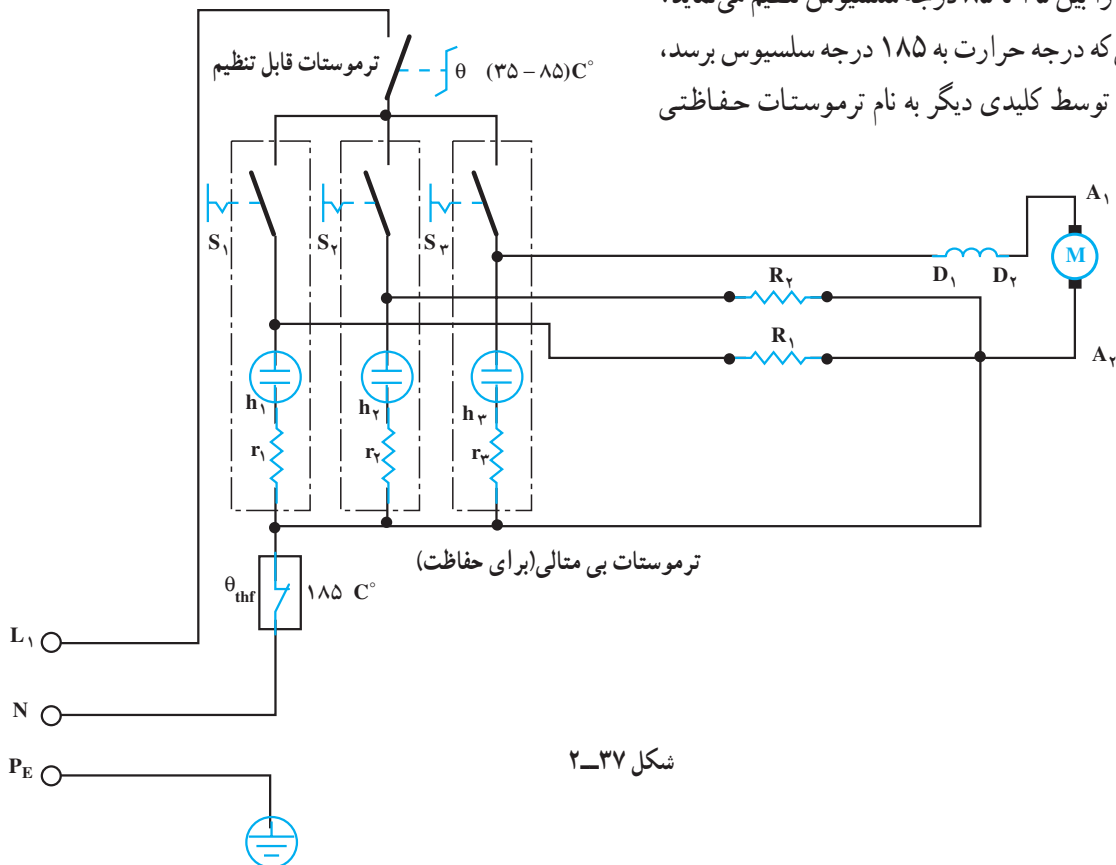

شکل ۲-۳۷

۲-۶- حفاظت کننده‌ی الکتریکی در بخاری برقی

برای ایمنی کامل‌تر در بعضی از بخاری‌های برقی یک میکروسوییچ جیوه‌ای یا اهرمی در درون بدنه یا پایه‌ی آن تعبیه می‌شود. در این حالت اگر بخاری از حد معینی بیشتر خم شود، میکروسوییچ عمل می‌کند و برق دستگاه قطع می‌شود، (شکل ۲-۳۸).

شکل ۲-۳۸ میکروسوییچ جیوه‌ای دو وضعیتی با دو سر سیم و میکروسوییچ چند وضعیتی با سه سر سیم و بست مربوط به اتصال روی پایه‌ی بخاری را نشان می‌دهد.



شکل ۲-۳۹

شکل ۲-۴۰ یک میکروسوییچ جیوه‌ای در حالت قطع را

نشان داده است.



شکل ۲-۴۰

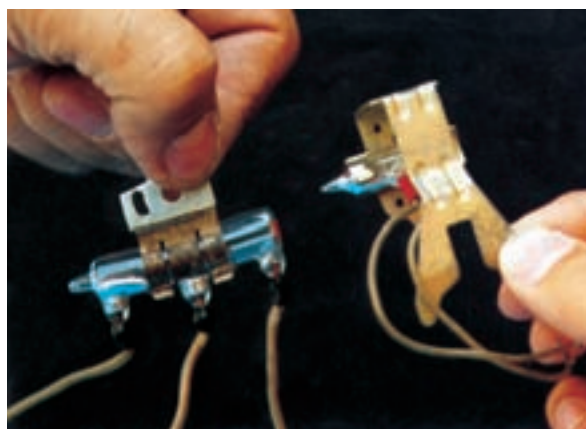

شکل ۲-۳۸

شکل ۲-۳۹ یک میکروسوییچ جیوه‌ای در حالت برقراری

اتصال با استفاده از جیوه از نشان می‌دهد.

۷-۲- جدول عیب‌یابی و تعمیر بخاری برقی

طریقه‌ی رفع عیب	علت	عیب	
عَلت برق‌دار نبودن پریز را بررسی کنید.	۱- پریز برق ندارد.	۱- بخاری برقی اصلاً گرم نمی‌کند.	
اتصال را کامل کنید.	۲- دوشاخه در پریز خوب قرار نگرفته است.		
آن را تعمیر یا تعویض کنید.	۳- دوشاخه خراب است.		
کلید را عوض کنید.	۴- کلید خراب است.		
اتصال صحیح را برقرار کنید.	۵- اتصال سیم رابط به بخاری درست صورت نگرفته است.		
سیم‌رابط را تعویض کنید.	۶- سیم رابط، قطعی دارد.		
المنت‌ها را تعویض کنید.	۷- المنت‌ها قطع است.		
اتصال‌ی را برطرف کنید. معمولاً علت اتصال‌ی سیم‌های رابط مرغوب نبودن حفاظ پوششی آن است.	۱- در محل ورود سیم‌رابط به بخاری، اتصال برقرار شده است، یا سیم‌های رابط بین اجزای بخاری با بدنه ارتباط پیدا کرده است.	۲- بخاری اتصال بدنه دارد.	
	آن را تعویض کنید.		۲- عایق بین المنت و بدنه از بین رفته است.
	اتصال‌ی موتور را برطرف کنید.		۳- موتور فن اتصال بدنه دارد.
سیم‌بیچی موتور را تعمیر و یا موتور را تعویض کنید.	۱- اتصال‌ی در سیم رابط.	۳- با قرار دادن دوشاخه در پریز، فیوز عمل می‌کند.	
	۲- موتور فن سوخته است.		

۸-۲- کار عملی بخاری برقی

و بستن و رعایت تدابیر ایمنی زیر نظر مربی کارگاه به عیب‌یابی و تعمیر آن می‌پردازند.

هنرجویان یک دستگاه بخاری برقی معیوب را از انبار کارگاه تحویل می‌گیرند و با استفاده از جدول ۷-۲ و روش‌های باز کردن



آیا می‌دانید؟!...

می‌توانید کلیه وسایل خانگی خود را از طریق فهرست واریسی‌های از پیش تعیین شده مورد ارزیابی قرار دهید و با استفاده از اطلاعات به دست آمده وضعیت انتخاب و کاربرد وسیله‌ی مورد نظر را مشخص و تهیه کنید.

برای دریافت و پرکردن فهرست‌های واریسی به سایت

www.saba.org.ir یا سایر مراجع مرتبط دیگر مراجعه کنید.

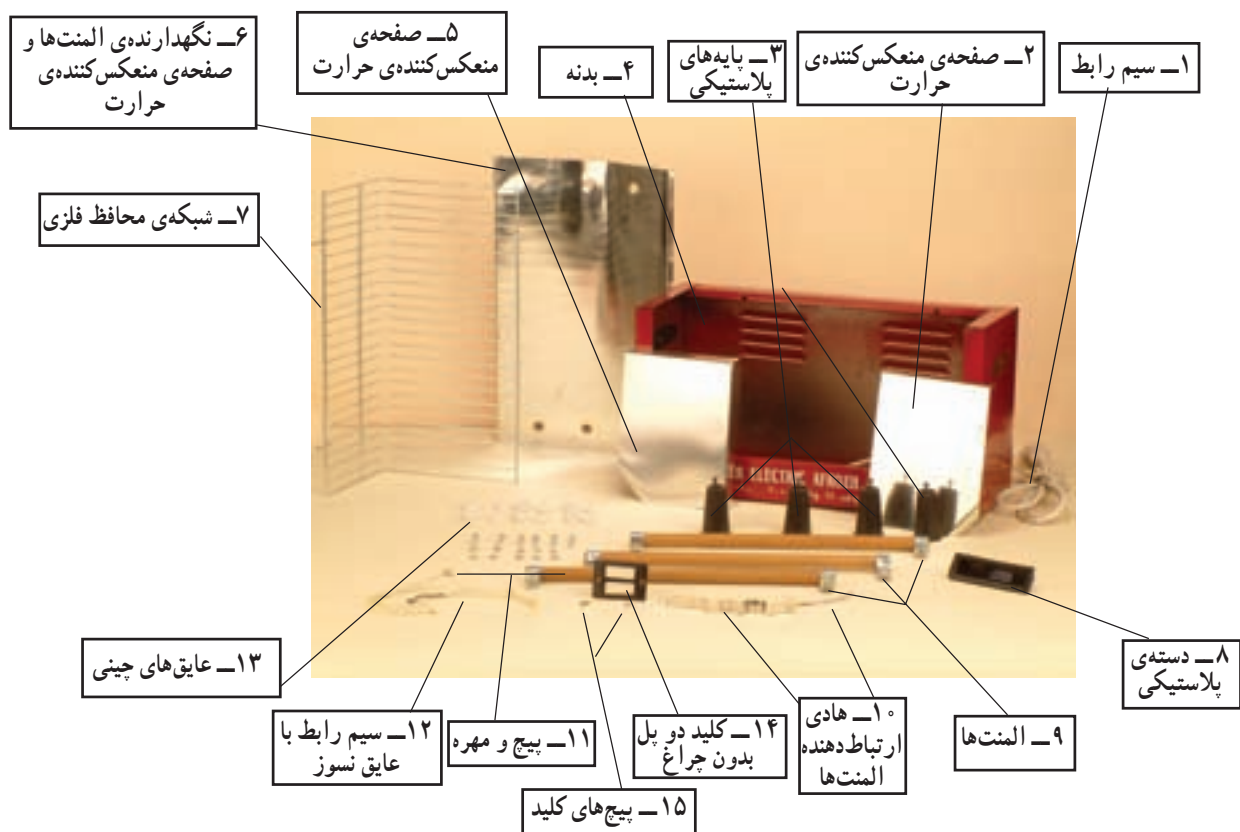

شکل ۴۱-۲- اجزای ساختمانی یک نمونه بخاری برقی

وسایل کارگاه را مانند وسایل شخصی خود بدانید هزینه‌ی این وسایل را به‌طور غیر مستقیم خودتان تأمین

کرده‌اید.



سماور برقی

هدف‌های رفتاری: پس از پایان این فصل از هنرجو انتظار می‌رود که بتواند:

- ۱- دستگاه سماور برقی را باز کند و مجدداً ببندد و آن را سالم تحویل دهد.
- ۲- برحسب ظاهر دستگاه عیب را تشخیص دهد (با نظارت مربی).
- ۳- اتصال بدنه را تشخیص و رفع عیب نماید (با نظارت مربی).
- ۴- در صورت خرابی ترموستات با نظارت مربی آن را تعویض کند.
- ۵- در صورت خرابی المنت (عنصر حرارتی) با نظارت مربی المنت دیگری را جایگزین کند.
- ۶- در صورت خرابی لامپ خبر با نظارت مربی آن را تعویض کند.



۱-۳- مقدمه

دهید و سپس با چرخاندن ولوم ترموستات، المنت سماور برق دار می‌شود و آب را گرم می‌کند. درجه‌ی گرمای آب بستگی به انتخاب درجه‌ی ترموستات دارد. هرگاه آب به درجه‌ی موردنظر برسد، ترموستات عمل می‌کند و جریان برق قطع می‌شود. در صورتی که به مرور زمان دمای آب پایین بیاید مجدداً ترموستات عمل می‌کند و برق به المنت متصل می‌شود. در صورتی که درجه‌ی ترموستات روی جوش دایم قرار گیرد، جریان به صورت دائمی برقرار است و آب به طور مداوم می‌جوشد.

سماورهای زغالی، نفتی و گازی هنگام کار، گاز CO₂، CO یا ایندیریدکربنیک تولید می‌کنند، و غالباً به علت عدم توجه مصرف‌کنندگان خطرات جانبی نیز به وجود می‌آید. به همین دلیل امروزه استفاده از سماور برقی هم‌چنان در اولویت اول قرار دارد. یادآوری می‌شود که سماورهای برقی بدون عیب نیستند، که مهم‌ترین آن خطر برق‌گرفتگی است.

ولی با کمی توجه و رعایت اصول ایمنی می‌توان از خطر برق‌گرفتگی جلوگیری کرد.

۴-۳- نکات ایمنی سماور برقی

- ▲ هرگز سماور برقی را داخل آب قرار ندهید.
- ▲ در هنگام استفاده از سماور برقی از وصل بودن سیم ارت آن مطمئن شوید.
- ▲ هرگز از سماوری که اتصال بدنه دارد استفاده نکنید.
- ▲ هرچند وقت یکبار آب‌بندی دستگاه را کنترل کنید.
- ▲ از استفاده کردن سماور در مکان مرطوب پرهیز کنید.
- ▲ در هنگام عیب‌یابی، تعمیر و تعویض قطعات دو شاخه را از پریش برق کاملاً بیرون بکشید.
- ▲ در زمان باز کردن و بستن سماور برقی از ابزار مناسب استفاده کنید.
- ▲ برای جلوگیری از کاهش راندمان حرارتی سماور برقی چند وقت یکبار طبق دستور کارخانه‌ی سازنده، سماور را رسوب‌زدایی کنید.
- ▲ هرگز سماور را بیشتر از خط «نشان داخل مخزن» از آب پر نکنید.

۲-۳- ساختمان سماور برقی

سماور برقی از دو قسمت عمده زیر تشکیل می‌شود.

الف - قسمت غیر الکتریکی که شامل اجزاء زیر است :

- مخزن

- درپوش مخزن

- پایه

- دسته‌ها

- شیرآب

- پیچ و مهره‌ها

ب - قسمت الکتریکی که شامل اجزای زیر است :

- المنت یا عنصر حرارتی در شکل‌های مختلف

- عایق مخصوص المنت فنی

- حفاظ پوششی نسوز

- ترمینال چینی

- ترموستات قابل تنظیم

- لامپ نشان دهنده

- کابل رابط و دو شاخه

- سیم‌های رابط نسوز

توجه: در حین باز و بستن سماور برقی اجزای فوق شرح داده می‌شود.

۳-۳- طرز کار سماور برقی

پس از ریختن آب در سماور دو شاخه را به پریش برق اتصال

۵-۳- طریقه‌ی باز کردن و بستن سماور برقی با

المنت لوله‌ای

شکل ۱-۳ سماور برقی تمام اتوماتیک با دیگ یک تکه را نشان می‌دهد که مشخصات آن عبارت است از :

- قدرت المنت ۱۰۰۰W

- ولتاژ برق ۲۲۰V

- ظرفیت مفید ۵ لیتر

برای باز کردن و بستن این سماور به ترتیب زیر عمل کنید.



شکل ۳-۱

● دو شاخه‌ی سماور را از پریز برق جدا کنید. سپس درپوش مخزن را بردارید (شکل ۳-۲). بدنه و در مخزن از جنس برنج با روکش آب گرم است.



شکل ۳-۲

● با استفاده از یک پیچ گوشتی دو سو و در جهت عکس حرکت عقربه‌ی ساعت، پیچ وسط کف پایه‌ی پلاستیکی را باز کنید (شکل ۳-۳).



شکل ۳-۳

● پیچ بلند گالوانیزه کف پایه با واشر مربوطه را از جای خود خارج کنید (شکل ۳-۴).



شکل ۳-۴

● پایه‌ی پلاستیکی کف سماور را به طرف بالا بکشید و آن را از بدنه‌ی سماور جدا کنید (شکل ۳-۵).



شکل ۳-۷

● داخل مخزن سماور برقی در شکل ۳-۸ نشان داده شده است. در کف مخزن، المنت لوله‌ای دیده می‌شود. قدرت المنت $1000W$ است. مهره و پیچ‌های شیر آب و دسته‌های پلاستیکی از داخل دیده می‌شود.



شکل ۳-۸



شکل ۳-۵

● سیم‌کشی کامل این سماور به صورت مونتاژ در شکل ۳-۶ دیده می‌شود. در این شکل محل قرار گرفتن لامپ خبر، سیم رابط، ترموستات و المنت مشاهده می‌شود.

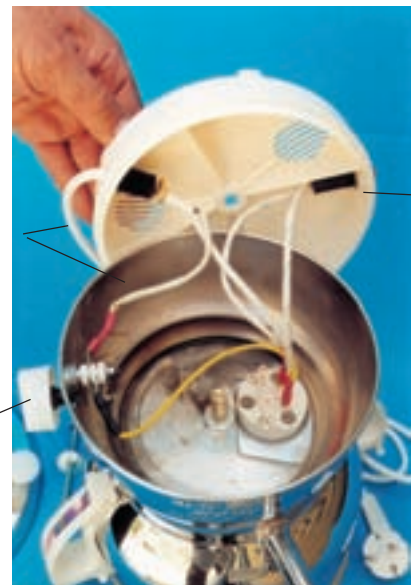

شکل ۳-۶

● جهت باز کردن المنت و ترموستات سیم‌های رابط را جدا کنید تا کف سماور جدا شود (شکل ۳-۷).

● در شکل ۳-۱۱ پس از آزاد شدن ترموستات آن را از جای خود خارج کنید. در این شکل پلاتین‌ها، اهرم چینی، دسته‌ی ولوم و صفحه‌ی عایق چینی آن دیده می‌شود.



شکل ۳-۱۱

● با یک پیچ‌گوشتی چهارسو سه عدد پیچ‌المنت را باز کنید تا صفحه‌ی پلاستیکی نگهدارنده‌ی المنت، از آن جدا شود (شکل ۳-۱۲).



شکل ۳-۱۲

● برای باز کردن ترموستات ولوم آن را به طرف بیرون بکشید و آن را از میله‌ی ترموستات جدا کنید (شکل ۳-۹).



شکل ۳-۹

● با یک پیچ‌گوشتی چهارسو از یک طرف و با یک بُکس شماره‌ی ۸ میلی‌متر مهره‌ی داخلی را محکم نگهدارید، سپس پیچ را باز کنید تا ترموستات آزاد شود (شکل ۳-۱۰).



شکل ۳-۱۰

● شکل ۳-۱۵ لاستیک آببندی المنت را نشان می‌دهد که روی بدنه سوار است و لبه‌ی سوراخ کف در بین شیار لاستیک قرار می‌گیرد. جنس این لاستیک از نوع نسوز است.



شکل ۳-۱۵

● در شکل ۳-۱۶ دو سر سیم‌های اهم‌متر را به دو سر المنت اتصال دهید، اهم‌متر مقدار $50/6\Omega$ را نشان می‌دهد. در این حالت المنت سالم است. هرگاه اهم‌متر حالت مدار قطع را نشان دهد، المنت معیوب است و باید آن را تعویض کنید.



شکل ۳-۱۶

● صفحه‌ی پلاستیکی از المنت جدا می‌شود. در این حالت می‌توانید المنت را از داخل مخزن بیرون بیاورید. شکل ۳-۱۳ طریقه‌ی قرار گرفتن صفحه‌ی پلاستیکی را بر روی المنت نشان می‌دهد.



شکل ۳-۱۳

● شکل ۳-۱۴ قسمت زیرین صفحه‌ی پلاستیکی را نشان می‌دهد. در این قسمت یک عدد ترموستات بی‌متالی به صورت یک صفحه‌ی دایره‌ای شکل نصب شده است که کار آن این است که سماور برقی را در برابر افزایش دمای بیش از حد مجاز مخصوصاً در زمانی که مخزن سماور برقی بدون آب است، محافظت می‌کند.



شکل ۳-۱۴

از قسمت مخزن جدا کنید. در این شکل ولوم ترموستات و لوله موین گاز و بلوی ترموستات که از وسط پیچ آب بندی بدنه خارج شده است دیده می شود (شکل ۳-۲۳).

از این رو برای باز کردن پایه باید با آچار بکس شماره ۱ میلی متر، مهره بلند وسط را باز کنید تا پایه آزاد شود (شکل ۳-۲۱).



شکل ۳-۲۱

● طبق شکل ۳-۲۲ مهره و واشر آن را از جایگاه خود خارج کنید. در این شکل المنت لوله ای و ترموستات گازی دیده می شود.



شکل ۳-۲۲

● با باز شدن پیچ کف، قسمت زیرین بدنه که جایگاه ترموستات است، مشاهده می شود. با کمی فشار به طرف بالا آن را



شکل ۳-۲۳

با استفاده از آچار تخت شماره ۷ میلی متر، مهره ی قسمت بلوی ترموستات را باز کنید تا بلوی ترموستات آزاد شود. پس از جدا کردن ولوم ترموستات دو عدد پیچ نگهدارنده ی ترموستات به بدنه را باز کنید تا ترموستات از بدنه آزاد شود (شکل ۳-۲۴).



شکل ۳-۲۴

۳-۷- طریقه‌ی باز کردن و بستن سماور برقی با المنت فنری

● شکل ۳-۲۸ یک سماور، که در آن از المنت فنری استفاده شده است را نشان می‌دهد. با باز کردن سرسیم‌های المنت از ترمینال، المنت آزاد می‌شود. تصویر، مرحله‌ی قبل از جدا شدن پایه را نشان می‌دهد. عایق‌های نسوز مقوایی روی المنت نیز مشاهده می‌شود.



شکل ۳-۲۸

شکل ۳-۲۹ مرحله‌ی پس از خارج کردن عایق نسوز مقوایی و برداشتن نخ نسوز درون تنوره را نشان می‌دهد.



شکل ۳-۲۹

● شکل ۳-۲۵ سه نوع از المنت‌های لوله‌ای در سماورهای برقی را نشان می‌دهد.



شکل ۳-۲۵

● در شکل ۳-۲۶ پیچ و مهره‌ها، المنت‌های باز شده و واشرهای آب‌بندی دیده می‌شود.



شکل ۳-۲۶

● در شکل ۳-۲۷ دو نوع ترموستات موجود در سماورهای برقی آمده است. ترموستات سمت چپ ترموستات با بی‌ماتل حرارتی و ترموستات سمت راست ترموستات گازی است. در اثر حرارت المنت، حجم گاز درون لوله زیاد می‌شود و در نتیجه به دیافراگم داخل ترموستات فشار وارد می‌کند. این فشار باعث قطع و وصل کلید داخل ترموستات می‌شود.



شکل ۳-۲۷

— وضعیت ۱ المنت سماور را قبل از آماده شدن نشان می‌دهد.

— وضعیت ۲ المنت سماور را بعد از کشیده شدن و باز شدن المنت و آماده‌سازی آن جهت قرار دادن دانه‌های عایق چینی نشان می‌دهد.

— وضعیت ۳ یک المنت آماده‌ی کار را نشان می‌دهد.

— وضعیت ۴ انواع مهره‌های عایق را نشان می‌دهد.

جنس آلیاژ این المنت‌ها از نیکل کروم Cr، Ni و توان آن ۱۰۰۰W است. توجه داشته باشید هنگام قرار دادن مهره‌های عایق مراقب باشید فنر المنت زیاد کشیده نشود.

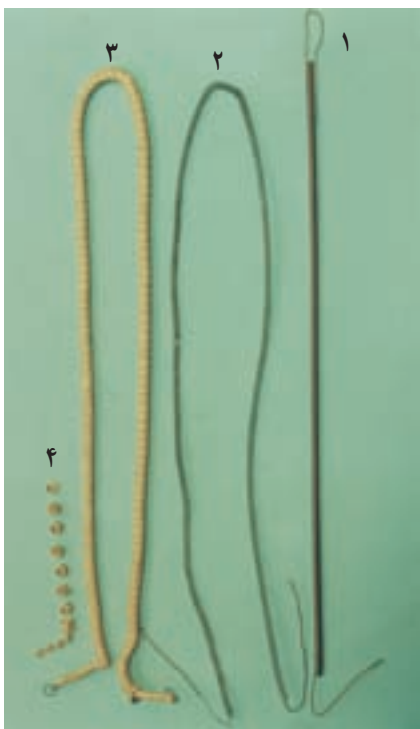

شکل ۳-۳۲

به وسیله‌ی یک آهن‌ربای دائم مطابق شکل‌های صفحه‌ی بعد می‌توان به مرغوبیت المنت‌های فنری پی‌برد. در صورتی که آهن‌ربا المنتی را جذب کند آن المنت از نوع نامرغوب است (شکل ۳-۳۳)، چنانچه آهن‌ربا المنتی را جذب نکند آن المنت از مرغوبیت مطلوب برخوردار است (شکل ۳-۳۴)، رنگ المنت مرغوب از المنت‌های غیر مرغوب شفاف‌تر است.

● برای خارج کردن المنت از داخل تنوره‌ی سماور، سر المنت را بگیرید و به طرف بالا بکشید تا المنت از داخل تنوره خارج شود (شکل ۳-۳۰).



شکل ۳-۳۰

● شکل ۳-۳۱ المنت فنری با روکش‌های چینی را نشان می‌دهد. تنوره‌ی این سماور که مکان قرار گرفتن المنت در درون آن است نیز دیده می‌شود.



شکل ۳-۳۱

شکل ۳-۳۲ حالت‌های مختلف جمع کردن یک المنت فنری را نشان می‌دهد.



شکل ۳-۳۴

اهرم چینی

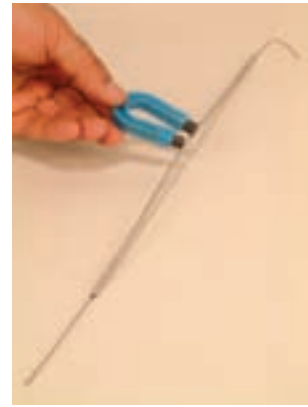

شکل ۳-۳۳

شکل ۳-۳۳ المنت نامرغوب را نشان می دهد.

در شکل ۳-۳۴ المنت مرغوب نمایش داده شده است.

۳-۸ مدار الکتریکی سماور برقی

شکل ۳-۳۵ مدار الکتریکی مونتاژ سماور برقی را

به صورت تصویری نشان می دهد.

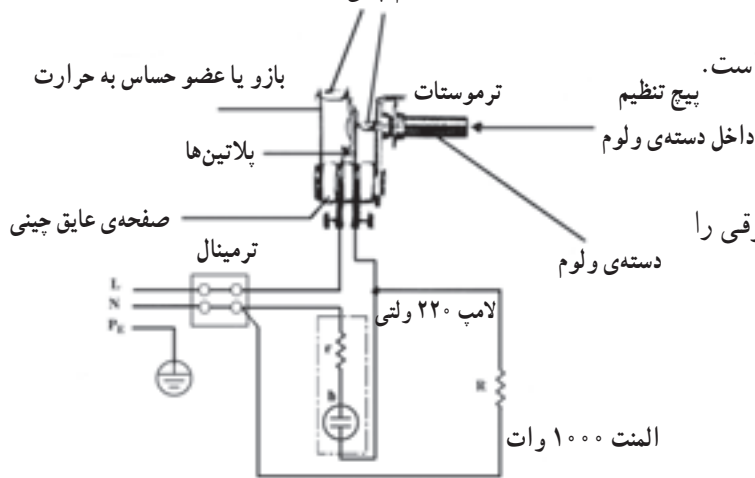

شکل ۳-۳۵

راست خم می شود. این نیرو از طریق یک اهرم چینی به پلاتین ها می رسد و پلاتین را قطع می کند و لامپ نیز خاموش می شود. پس از سرد شدن آب، بی متال مجدداً به حالت اول خود برمی گردد و دوباره مدار وصل می شود. این عمل به صورت اتوماتیک ادامه پیدا می کند. در شکل ۳-۳۶ نقشه ی فنی مدار الکتریکی سماور برقی را به همراه نمادهای الکتریکی آن مشاهده می کنید.

در این مدار با چرخاندن دسته ی ولوم در جهت عقربه ی

ساعت پلاتین ها به هم وصل می شود و برق را به المنت می رساند. در این حالت لامپ سماور روشن می شود. گرم شدن المنت، آب سماور را گرم می کند. میزان درجه ی حرارت آب بستگی به انتخاب درجه ی حرارت ترموستات دارد. پس از اینکه آب به اندازه ی کافی گرم شد و به درجه ی حرارت مورد نظر رسید، ترموستات عمل می کند و بازوی حساس که همان بی متال است به طرف

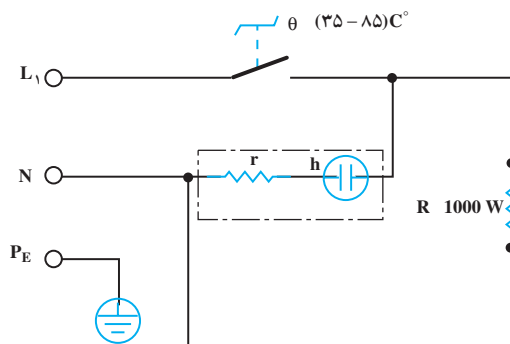

شکل ۳-۳۶

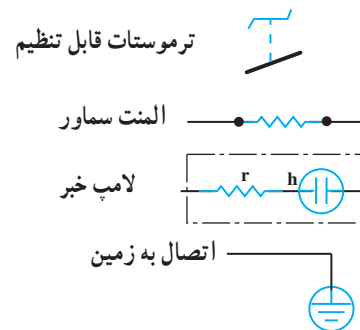

۹-۳ - جدول عیب‌یابی و روش رفع عیب سماور برقی

عیب	علت	طریقه‌ی رفع عیب
۱- با چرخاندن ولوم ترموستات سماور گرم نمی‌کند و لامپ نشان‌دهنده نیز روشن نمی‌شود.	۱- پریز برق ندارد.	پس از اطمینان از برق‌دار بودن شبکه‌ی داخل منزل با فازمتر و یا ولت‌متر ولتاژ پریز را مورد بررسی قرار دهید. اگر پریز برق نداشته باشد عیب از سیم‌کشی پریز محل مورد استفاده است. در این صورت سیم‌کشی را رفع عیب کنید یا پریزهای دیگر را به کار ببرید.
۲- دو شاخه یا کابل رابط معیوب است.	۲- دو شاخه یا کابل رابط معیوب است.	ابتدا دو شاخه را از پریز جدا کنید و سپس دستگاه آوومتر را روی اندازه‌گیری اهم بگذارید. حال یکی از پروب‌های اهم‌متر را به یک سر دو شاخه و پروب دیگر را به انتهای دو سیم کابل رابط در محل ترمینال چینی، تک به تک اتصال دهید. در صورتی که عقربه‌ی اهم‌متر حرکت کرد سیم دیگر را نیز به همین ترتیب آزمایش کنید. اگر در یکی از حالت‌ها عقربه حرکت نکند دو شاخه یا سیم‌های کابل معیوب است. در این صورت دو شاخه را بازدید کنید چنانچه دو شاخه سالم باشد، کابل رابط معیوب است. آن را تعویض کنید.
۳- سیم‌های رابط مدار قطع است.	۳- اتصال سیم‌های رابط را برقرار کنید.	اتصال سیم‌های رابط را برقرار کنید.
۴- ترموستات فرمان نمی‌گیرد.	۴- دسته ولوم ترموستات هرز شده است، آن را تعویض کنید.	دسته ولوم ترموستات هرز شده است، آن را تعویض کنید.
۵- ترموستات خراب است.	۵- ترموستات را تعویض کنید.	ترموستات را تعویض کنید.
۶- المنت و لامپ هر دو سوخته‌اند.	۶- المنت و لامپ را تعویض کنید.	المنت و لامپ را تعویض کنید.
۲- سماور گرم نمی‌کند اما لامپ نشان‌دهنده روشن است.	۱- سیم رابط المنت به ترموستات یا ترمینال، قطع است. ۲- المنت قطع است.	اتصال را برقرار کنید. المنت را تعویض کنید.
۳- سماور برقی گرم می‌کند ولی گرمای آن مطلوب نیست و زود به زود ترموستات، قطع و وصل می‌کند.	۱- ولوم ترموستات روی درجه‌بندی مناسب قرار نگرفته است. ۲- ترموستات تنظیم نیست.	ولوم ترموستات را روی درجه‌ی مناسب قرار دهید. با نظارت مربی ولوم ترموستات را در جهت عقربه‌های ساعت بچرخانید تا روی آخرین درجه‌ی خود قرار گیرد. (جوش دائم) سپس سماور را به برق وصل کنید. دسته‌ی ولوم سماور را پس از باز کردن پیچ آن، از ولوم خارج کنید. به محض قطع جریان توسط ترموستات، پیچ داخل ولوم را با پیچ‌گوشی تخت مناسب در جهت عقربه‌های ساعت بچرخانید تا پلاتین‌های آن به هم اتصال یابد. و جریان الکتریکی برقرار شود. در این حال همچنان منتظر بمانید، اگر بعد از چند لحظه کار در حالی که آب نمی‌جوشد، ترموستات عمل کند باز پیچ تنظیم را در همان

ادامه‌ی جدول

طریقه‌ی رفع عیب	علت	عیب
جهت بچرخانید. پس از مدتی آب به جوش می‌آید. بعد از چند لحظه که از مدت زمان جوش آب گذشت ولوم را در جهت خلاف عقربه‌های ساعت حرکت دهید تا عمل اتوماتیک انجام گیرد. حال چنانچه پس از کاهش گرما، ترموستات مجدداً به صورت خودکار جریان را برقرار کند و در هنگام جوشیدن، آن را قطع کند ترموستات تنظیم است در غیر این صورت اقدام به تنظیم مجدد ترموستات کنید تا وضعیت اتوماتیک به طور مطلوب به دست آید.		
از عایق‌های حرارتی مرغوب روی المنت فتری با مهره‌های چینی استفاده کنید.	۳- تلفات حرارتی زیاد است.	
باید محل عیب را شناسایی و قلع کاری شود این گونه تعمیرات توسط سماورسازها و افراد مطلع از چگونگی قلع کاری صورت می‌گیرد.	۴- محل استقرار المنت سوراخ است.	۴- از زیر سماور با المنت فتری آب چکه می‌کند و سماور هنگام کار، اتصال بدنه دارد.
مسیر تمام هادی‌ها و یا سیم‌های رابط و محل اتصال آن‌ها را در ترمینال چینی، ترموستات و لامپ نشان دهنده، از نظر اتصال به بدنه، بازدید کنید و در صورت مشاهده‌ی هرگونه اتصال بدنه، به رفع عیب بپردازید.	۱- سیم‌های رابط به بدنه اتصال پیدا کرده‌اند.	۵- سماور اتصال بدنه دارد.
عایق‌های المنت، عایق‌های مقوایی نسوز و حفاظ پوششی نسوز را مورد بررسی قرار دهید و علت را شناسایی و رفع عیب کنید.	۲- عایق بندی درست صورت نگرفته است.	
المنت را تعویض کنید.	۳- در المنت‌های لوله‌ای سیم المنت به بدنه فلزی المنت اتصال دارد.	
یک قاشق غذاخوری جوش شیرین داخل مخزن بریزید و مخزن را از آب پر کنید، سماور را به برق وصل کنید تا آب داخل مخزن به جوش بیاید و رسوب‌های دیواره مخزن را جدا کند.	در سماور با المنت لوله‌ای، روی المنت و در سماور با المنت فتری داخل سماور (دور تنوره) رسوب گرفته است.	۶- سماور دیر به جوش می‌آید و کیفیت اتوماتیک هم مطلوب نیست.
ترموستات را تنظیم کنید.	۱- ترموستات تنظیم نیست.	۷- سماور به جوش آمده اما اتوماتیک نمی‌کند.
ترموستات را تعویض کنید.	۲- پلاتین‌های ترموستات چسبیده است.	
مدار را رفع عیب کنید.	۳- المنت مستقیم در مدار قرار گرفته است. (مدار یکسره شده است)	

سماور برقی (قسمت ۳-۴) و استفاده از جدول عیب‌یابی و دستور

باز کردن و بستن سماور، به عیب‌یابی و تعمیر آن بپردازند.

۱۰-۳- کار عملی سماور برقی

هنرجویان باید یک دستگاه سماور برقی معیوب را از انبار

کارگاه تحویل بگیرند و زیر نظر مربی و با رعایت نکات ایمنی

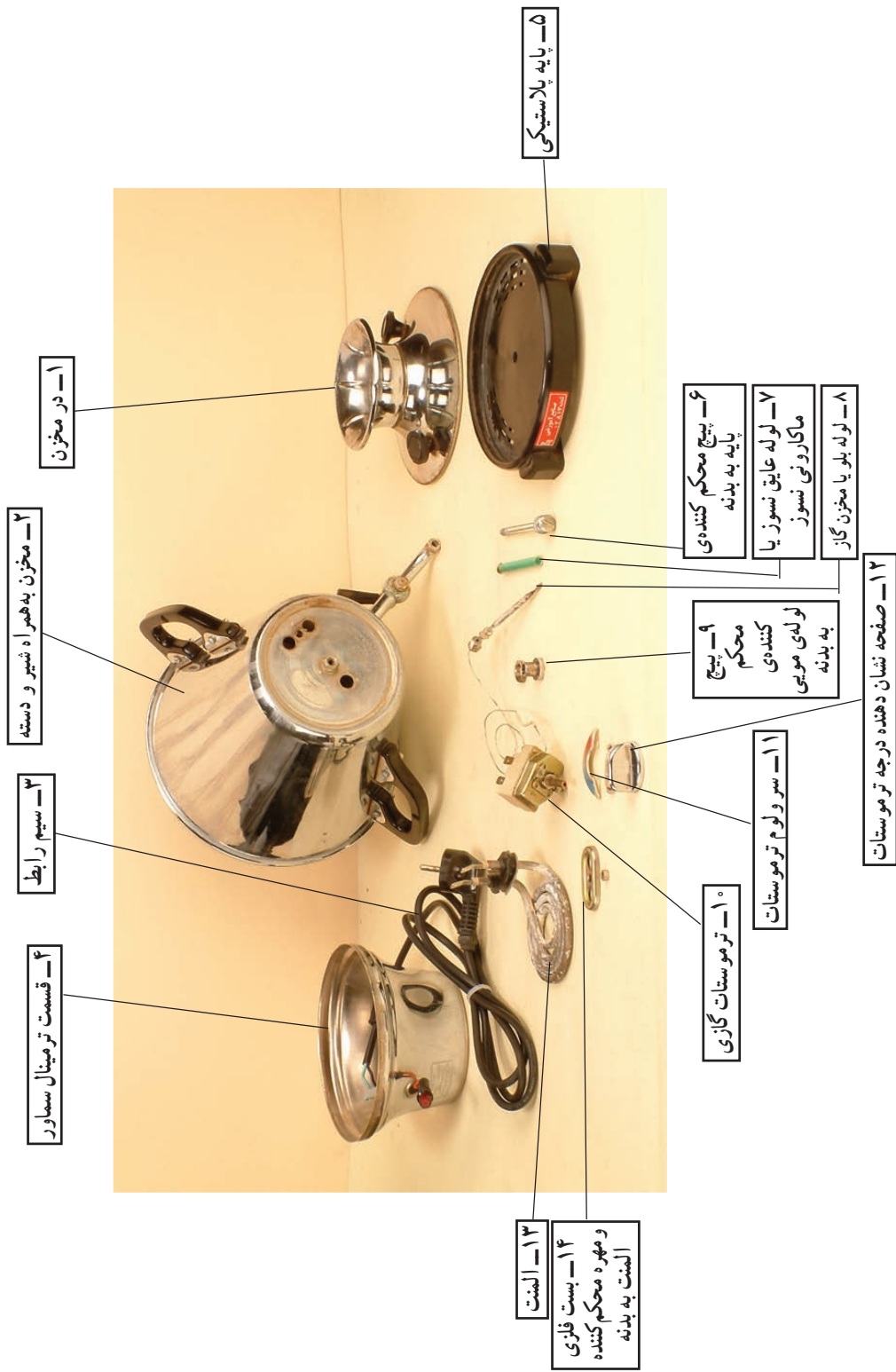

شکل ۳۷- ۳- اجزای ساختمانی یک نمونه سمارر برقی



پلوپز برقی

هدف‌های رفتاری: پس از پایان این فصل از هنرجو انتظار می‌رود که بتواند:

- ۱- دستگاه پلوپز برقی را باز کند و سپس آن را ببندد.
- ۲- برحسب ظاهر دستگاه با نظارت مربی عیب را تشخیص دهد.
- ۳- اتصال بدنه را تشخیص و رفع عیب نماید (با نظارت مربی).
- ۴- در صورت خرابی کلید یا تایمر دستگاه با نظارت مربی آن را تعویض کند.
- ۵- در صورت خرابی المنت (عنصر حرارتی) با نظارت مربی المنت دیگری را جایگزین آن کند.



۴-۱- مقدمه

از نظر تکنیک ساخت و طرز کار با هم شباهت زیادی دارند.
● در شکل ۴-۱ یک دستگاه پلوپز تمام اتوماتیک تایمردار نشان داده شده است. ابتدا دو شاخه‌ی سیم رابط را از پریز جدا کنید. دسته‌ی عایق را در دست بگیرید و در از روی دیگ پلوپز بردارید.



شکل ۴-۱

پلوپز برقی در اکثر منازل مورد استفاده قرار می‌گیرد. این دستگاه نیز برحسب ظرفیت پخت برنج و کارخانه‌ی تولیدکننده، در مدل‌های متفاوت به بازار مصرف عرضه می‌شود.
پختن برنج با پلوپز از پختن برنج با زغال، نفت و گاز کمتر آلودگی ایجاد می‌کند و عمل پخت راحت‌تر انجام می‌گیرد.
علاوه بر این ویتامین‌های برنج در صورت استفاده از پلوپز به هدر نمی‌رود. در این فصل به بررسی ساختمان و طرز کار و نحوه‌ی تعمیرات نوعی از پلوپز می‌پردازیم.
همچنین در مرحله‌ی باز کردن و بستن پلوپز با قطعات این دستگاه آشنا خواهید شد.

۴-۲- طریقه‌ی باز کردن و بستن پلوپز برقی

پلوپز در مدل‌های متفاوت در بازار مصرف وجود دارد که



شکل ۴-۴

● برای باز کردن دسته‌ی پلاستیکی از روی بدنه، با یک پیچ‌گوشتی چهارسو، پیچ‌های دسته را از داخل دیگ باز کنید (شکل ۴-۵).



شکل ۴-۵

● پس از باز کردن پیچ‌ها، دسته جدا می‌شود و ورقه‌ی فلزی بین دسته‌ی پلاستیکی و بدنه را آزاد می‌کند. دو عدد واشرنوسوز بین ورق فلزی و بدنه‌ی پلوپز قرار گرفته است. این واشرها باعث جلوگیری از انتقال حرارت به دسته می‌شود (شکل ۴-۶).



شکل ۴-۶

● دیگ آلومینیومی که سطح داخلی آن از ماده‌ی تفلون پوشیده شده است را در شکل ۴-۲ مشاهده می‌کنید. ماده‌ی تفلون از جنس مواد نسوز است و مانع چسبیدن برنج به ته دیگ می‌شود. جنس در و بدنه‌ی پلوپز از استیل صیقلی است تا اولاً در تماس با آب زنگ نزنند، ثانیاً از تشعشع حرارت دستگاه به محیط جلوگیری کند. بدنه‌ی بعضی از پلوپزها از فولاد با پوشش آب گرم ساخته می‌شود.



شکل ۴-۲

● برای باز کردن دسته‌ی در پلوپز مطابق شکل ۴-۳ با یک پیچ‌گوشتی چهارسو، دو عدد پیچ در را باز کنید.



شکل ۴-۳

● در شکل ۴-۴ دسته‌ی پلاستیکی در آزاد شده است و در صورت نیاز به تعویض، آن را تعویض کنید.

● در شکل ۴-۱۰ با یک اهم‌متر دیجیتالی مقدار مقاومت اهمی بین یک سر دو شاخه‌ی سیم رابط را با یک سر ترمینال برق ورودی آزمایش کنید. در این حالت باید، مدار حالت وصل را نشان دهد و به‌همین ترتیب سیم دیگر را آزمایش کنید تا نسبت به صحت مدار اطمینان پیدا کنید.



شکل ۴-۱۰

● برای اطمینان از عدم اتصالی سیم رابط مطابق شکل ۴-۱۱ فقط جای سرسیم اهم‌متر در روی دو شاخه‌ی سیم رابط عوض شده است در این حالت مدار شرایط قطع را نشان می‌دهد و مشخص می‌کند که بین دو سیم رابط اتصالی ندارد و مدار سالم است.



شکل ۴-۱۱

● حال مطابق شکل ۴-۱۲ جای سرسیم اهم‌متر را روی دو شاخه و سر دیگر سیم اهم‌متر را روی ترمینال عوض کنید. این وضعیت مدار سیم رابط با اهم‌متر، حالت بسته را نشان می‌دهد. با این آزمایش متوجه می‌شویم که سیم رابط سالم است.

● در شکل ۴-۷ ولوم تایمر و ترمینال ورودی برق دیده می‌شود. برای باز کردن در زیر پلوپز با یک عدد پیچ‌گوشتی چهارسو، پیچ‌های درونی سه پایه‌ی پلاستیکی را باز کنید.



شکل ۴-۷

● در فلزی زیر پلوپز را از جای خود مطابق شکل ۴-۸ بردارید. ورقه‌ی استیل شفاف‌ی بر روی این در فلزی پرچ شده است. این ورقه با انعکاسی که ایجاد می‌کند باعث می‌شود کف بیرونی پلوپز کمتر داغ شود.



شکل ۴-۸

● شکل ۴-۹ ترموستات و المنت لوله‌ای داخل آلومینیوم کف را نشان می‌دهد. برای تنظیم ترموستات با یک عدد پیچ‌گوشتی مناسب مطابق شکل ۴-۹ ترموستات را تنظیم کنید.



شکل ۴-۹

● در شکل ۴-۱۵ پلویز دیگری را به همین ترتیب آزمایش می‌کنیم. در این حالت اهم متر، اهم کمی را نشان نمی‌دهد و مدار قطع است. در این شرایط المنت باید تعویض شود.



شکل ۴-۱۵

● در شکل ۴-۱۶ برای خارج کردن تایمر با قاب پلاستیکی از جای خود، پیچ چهارسوی آن را با یک پیچ‌گوشتی چهارسوی مناسب از داخل دیگ باز کنید تا تایمر آزاد شود.

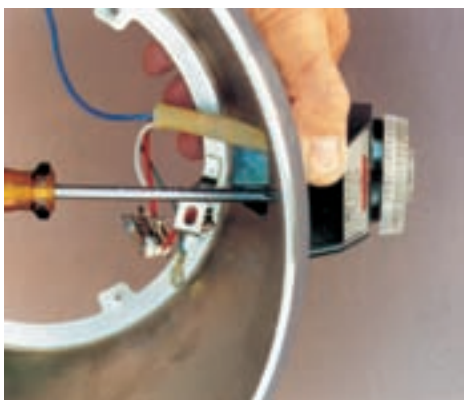

شکل ۴-۱۶

● طبق شکل ۴-۱۷ برای آزاد شدن تایمر از قاب پلاستیکی ولوم تایمر را به طرف بیرون بکشید و آن را جدا کنید. سپس با یک پیچ‌گوشتی کوچک صفحه‌ی آلومینیومی شماره‌دار را که با چسب روی قاب چسبیده شده است، جدا سازید.



شکل ۴-۱۷



شکل ۴-۱۲

● در شکل ۴-۱۳ برای آزمایش سالم بودن المنت، یکی از سیم‌های رابط ترمینال تا المنت را با یک آچار بُکس ۸ میلی‌متری باز کنید تا المنت از مدار خودش باز شود و آماده آزمایش شود. این المنت از نوع لوله‌ای است که در صفحه‌ی آلومینیومی در کف پلویز جاسازی شده است. این عمل باعث می‌شود که تلفات حرارتی کمتر شود.



شکل ۴-۱۳

● سرسیم‌های اهم متر را به دو سر المنت اتصال دهید. اهم متر حدوداً مقاومت ۴۷/۷ اهم را نشان می‌دهد که این نشانه‌ی سالم بودن المنت است (شکل ۴-۱۴).



شکل ۴-۱۴



شکل ۴-۲۱

● شکل ۴-۲۲ صفحه یا سنگ المنت پلوپز را نشان می‌دهد. اگر روی این سطح شیارهای متحدالمركز وجود داشته باشد سنگ المنت مرغوب‌تر است. جنس این صفحه عموماً از آلومینیوم می‌باشد.

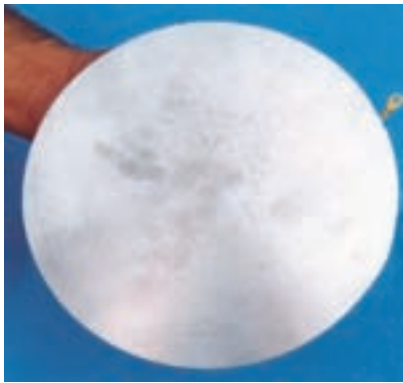

شکل ۴-۲۲

۴-۳- طریقه‌ی باز کردن و بستن المنت پلوپز برقی با المنت فتری

● شکل ۴-۲۳ قسمت پشتی سنگ المنت پلوپز را با المنت نوع فتری که عایق آن از جنس خاک‌نسوز است نشان می‌دهد.



شکل ۴-۲۳

● طبق شکل ۴-۱۸ پیچ‌های زیر صفحه‌ی شماره‌دار را با یک پیچ‌گوشتی چهارسو باز کنید تا تایمر آزاد شود.



شکل ۴-۱۸

● طبق شکل ۴-۱۹ با یک پیچ‌گوشتی چهارسو، پیچ روی فیبر چایی لامپ خیر پلوپز را باز کنید تا قاب کاتوچویی کاملاً آزاد شود.



شکل ۴-۱۹

● در شکل ۴-۲۰ تایمر، لامپ خیر و ترمینال دیده می‌شود. مجموعه‌ی موتور و تایمر دو قسمت به هم چسبیده هستند. با گرداندن تایمر کلید روشن خواهد شد و تایمر وارد مدار می‌شود.

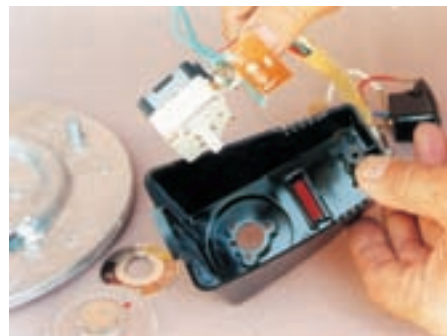

شکل ۴-۲۰

● در شکل ۴-۲۱ مدار الکتریکی موتناژ شده یک پلوپز اتوماتیک را مشاهده می‌کنید.

● طبق شکل ۴-۲۷ با احتیاط صفحه‌ی مقوایی نسوز را از روی المنت فتری با عایق چینی بردارید. چون جنس مقوای نسوز شکننده است با کمی بی احتیاطی خرد خواهد شد.



شکل ۴-۲۷

● در شکل ۴-۲۸ المنت فتری پلویز دیده می‌شود.



شکل ۴-۲۸

● شکل ۴-۲۹ المنت نواری دو دستگاه پلویز ۱۲ و ۱۸ نفره را نشان می‌دهد. این المنت‌ها از سه لایه طلق نسوز ساخته شده است که سیم مقاومت‌دار به صورت نواری دور لایه‌ی وسط پیچیده و منگنه می‌شود.



شکل ۴-۲۹

● برای باز کردن صفحه‌ی محافظ روی المنت پلویز، با یک آچار دو سو، پیچ وسط آن را باز کنید (شکل ۴-۲۴).

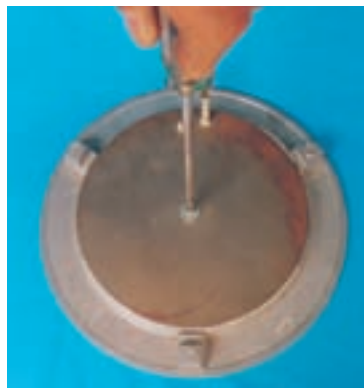

شکل ۴-۲۴

● طبق شکل ۴-۲۵ پیچ و واشر را جدا نموده تا صفحه‌ی فلزی آزاد شود.



شکل ۴-۲۵

● طبق شکل ۴-۲۶ صفحه‌ی فلزی روی المنت فتری عایق شده را به آرامی از جای خود جدا کنید. در این حالت صفحه‌ی عایق نسوز مقوایی دیده می‌شود.



شکل ۴-۲۶



● در شکل ۴-۳۰ نوع دیگر المنت نواری دو پلوپز ۱۲ و ۸ نفره نشان داده شده است. این المنت‌ها از سه لایه مقوای نسوز ساخته شده است که سیم مقاومی را به صورت نواری دور لایه وسط می‌پیچند و به وسیله چهار عدد منگنه این سه لایه مقوای نسوز را به هم پرچ می‌کنند.

۴-۴ مدار الکتریکی پلوپز برقی

شکل ۴-۳۱ مدار الکتریکی یک نوع پلوپز معمولی را

نشان می‌دهد.

شکل ۴-۳۰

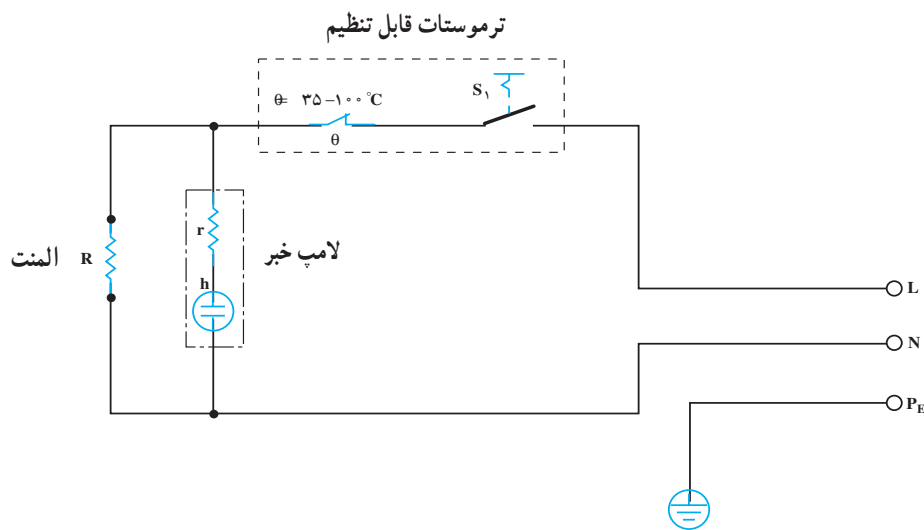

شکل ۴-۳۱ مدار الکتریکی پلوپز معمولی

مطالعه آزاد

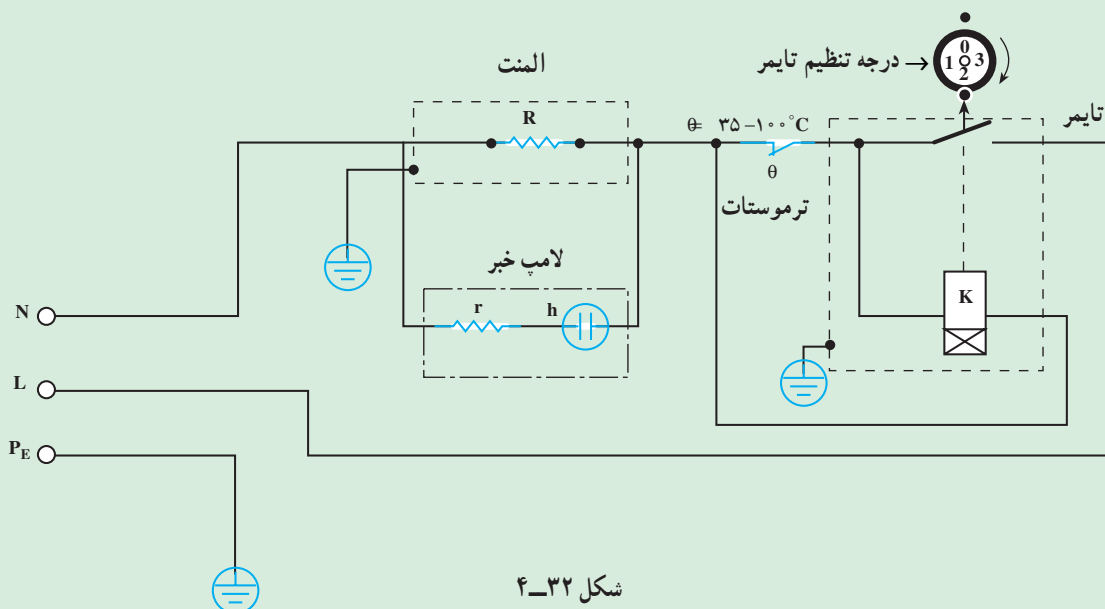

شکل ۴-۳۲

شکل ۳۲-۴ مدار پلویز اتوماتیک با تایمر را نشان می‌دهد که طرز کار آن به شرح زیر است :

- کلید تایمر را در جهت عقربه‌ی ساعت و به اندازه‌ی مورد نیاز بچرخانید تا وصل شود.
- المنت پلویز برقرار شده است و شروع به کار می‌کند و لامپ نیز روشن می‌شود.
- پس از پختن غذا، ترموستات اولین قطع خود را انجام می‌دهد و المنت را قطع می‌کند.
- با اولین قطع ترموستات اتصال کوتاه دو سر موتور تایمر آزاد می‌شود و موتور تایمر شروع به کار می‌کند و در جهت عکس حرکت عقربه‌های ساعت برمی‌گردد. در این حالت لامپ خاموش است.
- به علت خنک شدن المنت مجدداً ترموستات وصل می‌شود و المنت را برقرار می‌کند.
- با وصل شدن ترموستات دو سر موتور تایمر اتصال کوتاه می‌شود و از کار می‌افتد.
- این عمل ممکن است چند بار تکرار شود تا تایمر به حالت صفر برگردد و کل مدار را قطع کند.
- اگر بخواهید ته دیگ تیره‌تر باشد، ولوم تایمر را بیشتر بچرخانید. که در این حالت فرمان برای برگشت تایمر بیشتر می‌شود و ترموستات دفعات بیشتری را قطع و وصل می‌کند.

▲ هنگام تعمیر یا تعویض قطعات از لوازم یدکی اصلی دستگاه استفاده کنید.

▲ وجود هر گونه پارگی یا پوسیدگی روکش سیم رابط خطرآفرین است لذا سریعاً نسبت به تعویض آن اقدام کنید.

▲ برای تمیز کردن دیگ پلویز از ابر مخصوص دستگاه استفاده کنید.

▲ دستگاه پلویز را در مکان تراز قرار دهید.

▲ هرگز دیگ پلویز را روی اجاق گاز یا داخل فر قرار ندهید.

۴-۵ نکات ایمنی پلویز برقی

▲ هرگز پلویز را در داخل آب فرو نکنید.

▲ از بریز تغذیه‌کننده‌ی پلویز به‌طور همزمان برای تغذیه‌ی وسایل برقی دیگر استفاده نکنید.

▲ هرگز دیگ پلویزی را که قسمت خارجی آن مرطوب است در داخل دستگاه پلویز قرار ندهید.

▲ در هنگام تعمیر دستگاه پلویز دوشاخه‌ی دستگاه را از بریز برق بیرون بیاورید.

▲ برای باز کردن و بستن پلویز از ابزار مناسب استفاده کنید.

۴-۶ کار عملی پلویز برقی

هنرجویان بایستی یک دستگاه پلویز معیوب را از انبار کارگاه تحویل گرفته و با استفاده از طریقه‌ی باز کردن و بستن و رعایت نکات ایمنی پلویز برقی زیر نظر مربی کارگاه به عیب‌یابی و تعمیر آن پردازند.

۷-۴- جدول عیب‌یابی و روش رفع عیب پلویز برقی

عیب	علت	طریقه‌ی رفع عیب
۱- دستگاه روشن نمی‌شود.	۱- پریز برق ندارد.	پس از اطمینان از برقرار بودن شبکه، اقدام به رفع عیب پریز نمایید.
	۲- سرسیم‌ها قطع شده یا خوب وصل نیست.	سرسیم‌ها را تعویض کنید.
	۳- اتصال سیم رابط به دو شاخه، قطع است.	آن را تعمیر یا تعویض کنید.
	۴- سیم رابط قطع است.	سیم رابط را تعویض کنید.
	۵- کلید خراب است.	کلید را تعویض کنید.
	۶- ترموستات معیوب است.	ترموستات را تعویض کنید.
	۷- المنت و لامپ هر دو سوخته است.	هر دو را تعویض کنید.
۲- لامپ نئون روشن نمی‌شود ولی دستگاه کار می‌کند.	۱- سیم یا سرسیم مربوط به لامپ قطع است.	آن را تعویض کنید.
	۲- لامپ خراب است.	آن را تعویض کنید.
۳- ترموستات کاملاً از کار افتاده است.	۱- سرسیم‌ها قطع شده است یا اتصالی سیم‌ها خوب برقرار نیست.	سرسیم‌ها را عوض کنید.
	۲- ترموستات معیوب است.	آن را تعویض کنید.
۴- بدنه‌ی پلویز برق دارد.	سیم‌های رابط به بدنه چسبیده‌اند. المنت، ترموستات و یا لامپ خراب اتصال بدنه دارند.	صفحه‌ی زیر پلویز را باز کنید و کلیه‌ی سیم‌بندی‌های مدار را مورد بازدید قرار دهید. اتصال بدنه‌ی هر کدام از قطعات را به وسیله‌ی اهم‌متر (یا چراغ سری) مورد آزمایش قرار دهید تا محل عیب مشخص شود.
۵- در حالی که ترموستات کار می‌کند ته برنج می‌سوزد.	۱- دستگاه تراز نیست.	ترموستات را به صورت تراز قرار دهید.
	۲- ترموستات تنظیم نیست.	با نظارت مربی و مطابق تنظیم ترموستات سماور برقی آن را تنظیم کنید.
۶- ترموستات خوب کار نمی‌کند.	۱- بعد از پختن پلو، ترموستات عمل نمی‌کند.	با نظارت مربی و مطابق تنظیم ترموستات سماور برقی آن را تنظیم و یا تعویض کنید.
	۲- هنگام پختن برنج ترموستات عمل می‌کند.	با نظارت مربی و مطابق تنظیم ترموستات سماور برقی آن را تنظیم یا تعویض کنید.
	۳- جسم خارجی بین دیگ و صفحه‌ی گرم‌کننده قرار دارد.	آن را بردارید.
	۴- در دیگ درست در جای خود قرار نگرفته است.	آن‌ها را در جای خود قرار دهید.
	۵- دستگاه به صورت تراز قرار نگرفته است.	دستگاه را به صورت تراز قرار دهید.
۷- برنج خوب نمی‌پزد.	۱- درجه‌ی ترموستات خوب انتخاب نشده است.	درجه‌ی ترموستات را درست انتخاب کنید.
	۲- ترموستات معیوب است.	ترموستات را تعویض کنید.
	۳- نسبت آب با برنج درست انتخاب نشده است.	مطابق با دستورالعمل دستگاه، نسبت آب و برنج رعایت شود.
	۴- دیگ با صفحه‌ی گرم‌کننده خوب تماس ندارد.	نسبت به رفع عیب اقدام کنید تا تماس به‌طور کامل برقرار گردد.
۸- در پلویزهای مجهز به تایمر، دستگاه قطع نمی‌کند.	۱- موتور تایمر سوخته است.	آن را تعویض کنید.
	۲- ترموستات عمل نمی‌کند.	آن را تعویض کنید.
	۳- پلاتین‌های کلید تایمر چسبیده است.	تایمر را تعویض کنید.



اتو برقی

هدف‌های رفتاری: پس از پایان این فصل از هنرجو انتظار می‌رود که بتواند:

- ۱- با نظارت مربی دستگاه اتوی برقی را باز کند و سپس ببندد.
- ۲- با نظارت مربی اتو را عیب‌یابی و تعمیر کند.
- ۳- ترموستات آن را عیب‌یابی و در صورت نیاز با نظارت مربی خود تعویض کند.
- ۴- عناصر گرم‌کننده (المنت) را با نظر مربی خود و در صورت معیوب بودن با یک المنت سالم تعویض کند.



۱-۵- مقدمه

اتو دستگاهی است که از آن برای صاف کردن چین و چروک لباس، پارچه، پرده و غیره استفاده می‌شود. اتوها از نظر ساختمانی و سیستم کاری به سه دسته تقسیم می‌شوند:

- اتوی خشک یا معمولی
- اتوی بخار
- دستگاه بخار

۵-۲- انواع اتوهای برقی

اتو بخار و اتو خشک در مدل‌ها و شکل‌های متنوع ساخته می‌شود. شکل ۵-۱ یک نمونه اتو بخار با سیم جمع‌کن دستی و مخزن آب جداشونده را نشان می‌دهند.

۱- تکیه‌گاه و سیم جمع‌کن

۲- لامپ خبر

۳- دکمه‌ی نگهدارنده‌ی مخزن آب

۴- دکمه‌ی بخار

۵- دریچه‌ی مخزن آب

۵- علامت حداکثر آب

۷- کفی تفلون

۸- مخزن آب

۹- ولوم کنترل

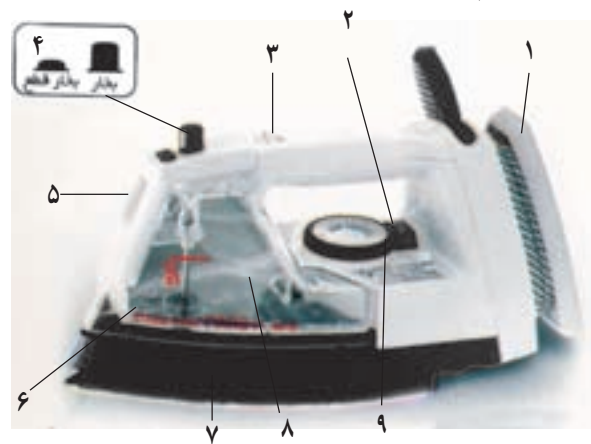

شکل ۵-۱

شکل ۵-۲ یک اتو بخار با سیم جمع‌کن اتوماتیک، مخزن آب جداشونده، دکمه‌ی آب افشان، دکمه‌ی بخار و لامپ خبر را نشان می‌دهد.



شکل ۵-۲

شکل ۵-۳ یک دستگاه بخار را نشان می‌دهد که فقط بخار تولید می‌کند. از ویژگی‌های دستگاه بخار این است که بدون آسیب رساندن به پوست بدن بر راحتی چین و چروک لباس پوشیده شده را برطرف می‌کند. دستگاه بخار صفحه (سنگ) حرارتی ندارد.



شکل ۵-۳

شکل ۵-۴ یک دستگاه اتو خشک سفری را نشان می‌دهد. به دلیل داشتن دسته‌ی بلند، برای اتو کردن داخل آستین و جیب لباس مناسب است.



شکل ۵-۴

در شکل ۵-۵ اتو بخار با سیستم پیشرفته در تنظیم درجه‌ی بخار، سیستم خودشویی و با آب افشان نشان داده شده است. سیم این دستگاه در انتهای پایه پیچیده می‌شود.

شکل ۵-۷ یک اتو بخار بدون سیم با مخزن آب جداشونده و دکمه‌ی بخار را نشان می‌دهد.



شکل ۵-۷

۵-۳- طریقه‌ی باز کردن و بستن اتوی خشک

اتوی خشک برای اتو کردن پارچه‌های غیرپشمی مناسب‌تر است. این نوع اتو در مدل‌ها و طرح‌های مختلف به بازار عرضه شده است. از مزایای اتو خشک، ساختمان ساده‌تر، قیمت ارزان‌تر و تعمیر و به‌کارگیری راحت‌تر آن است.



شکل ۵-۸

در ادامه به نحوه‌ی باز کردن اتو و شرح خلاصه‌ی قطعات آن می‌پردازیم.

- برای باز کردن پیچ‌های اتو ابتدا قاب روی پیچ‌ها را با یک عدد پیچ‌گوشتی دوسو بردارید، سپس پیچ‌ها را باز کنید.
- مطابق شکل ۵-۹ دسته و قاب استیل رویی را جدا کنید

کف این اتو از جنس سیلور استون^۱ نچسب (نوعی سرامیک) است.



شکل ۵-۵

شکل ۵-۶ دو اتو بخار الکترونیکی که مجهز به سیستم کنترل حرارت، بدون سیم و خاموش‌کننده‌ی الکترونیکی خودکار است را نشان می‌دهد. در این نوع اتو یک شمارشگر الکترونیک تعبیه شده است که اگر اتو تا ده دقیقه بدون حضور کاربر بر روی پاشنه‌ی خود، یا حدود ۳۰ ثانیه بر روی کفی خود بماند، شمارشگر به‌طور خودکار شروع به شمارش می‌کند و بعد از زمان تنظیم شده اتو خاموش می‌شود. مادامی که اتو حرکت می‌کند شمارشگر قادر نیست اتو را به حالت خاموش ببرد.



شکل ۵-۶

^۱ Silver stone

● در شکل ۵-۱۲ با باز شدن این دو پیچ اجزاء اتو کاملاً دیده می‌شود. در اتوهای خشک از سه نوع المنت به شرح زیر استفاده می‌شود.

– المنت فتری با مهره‌ی عایق چینی.

– المنت با سیم مقاومت نواری پیچیده شده روی عایق نسوز یا طلق که از دوطرف آن به وسیله‌ی طلق‌های دیگری عایق‌بندی می‌شود.

– المنت‌های لوله‌ای که در کف اتو جاسازی می‌شود یا بوسیله‌ی پیچ و مهره بسته می‌شود.



شکل ۱۲- ۵

● در شکل ۵-۱۳ ترموستات یک اتو خشک و المنت نواری اتو که پس از عایق‌بندی بین دو صفحه‌ی فلزی قرار می‌گیرند را مشاهده می‌کنید.

کنترل رنج درجه‌ی حرارت این اتوها از ۸۰ تا ۲۱۰ درجه‌ی سانتی‌گراد است.



شکل ۱۳- ۵



شکل ۹- ۵

و کنار بگذارید. در این حالت سیم‌های عایق شده به وسیله‌ی لوله‌های چینی رابط بین ترموستات و ترمینال دیده می‌شود.

● مطابق شکل ۵-۱۰ برای اطلاع از سالم بودن المنت دو سیم اهم‌متر را به دوسر المنت نواری وصل کنید. اگر اهم‌متر مقاومت ۴۹ اهم را نشان دهد، المنت سالم است. سپس پیچ بست نگهدارنده‌ی سیم‌ها و پیچ ترموستات را آزاد کنید.



شکل ۱۰- ۵

● مطابق شکل ۵-۱۱ با یک آچار تخت شماره‌ی ۱۰ دو عدد از پیچ‌های نگهدارنده‌ی سنگ چدنی را باز کنید. این سنگ که روی المنت نواری قرار گرفته از جنس چدن است و وظیفه‌ی سنگین شدن اتو و ذخیره‌ی حرارت را به عهده دارد.



شکل ۱۱- ۵

۴-۵- طریقه‌ی باز کردن، بستن و آزمایش اتوی بخار

اتو بخار بدون سیم بدین ترتیب عمل می‌کند که دکمه‌ی بخار اتو را ابتدا در وضعیت پایین قرار می‌دهیم. سپس اتو را در روی سکوی شارژ می‌گذاریم تا گرم شود، سپس اتو را که فاقد سیم است از جایگاه خود برمی‌داریم و استفاده می‌کنیم. اتوهای بدون سیم هر ۳۰ ثانیه باید به پایه وصل شود تا دمای کف اتو به دمای مناسب برسد (شکل ۱۴-۵). مراحل باز کردن و بستن اتو بخار بدون سیم، به شرح زیر است:



شکل ۱۶-۵

● مطابق شکل ۱۷-۵ دوشاخه و سیم رابط را از جایگاه خود خارج کنید.



شکل ۱۷-۵

● در شکل ۱۸-۵ کف اتو از جنس تفلون نچسب با سوراخ‌های خروج بخار و همچنین حفره‌ی سیم جمع‌کن دیده می‌شود.



شکل ۱۸-۵

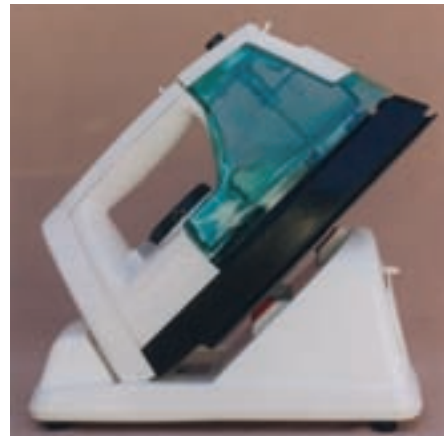

شکل ۱۴-۵

● ضامن روی در سیم جمع‌کن حفره‌ای را به طرف پایین فشار دهید و آن را به عقب بکشید. به این ترتیب در باز می‌شود (شکل ۱۵-۵).



شکل ۱۵-۵

● در شکل ۱۶-۵ دوشاخه و سیم رابط و جایگاه آن دیده می‌شود.

توجه: همیشه از آب مقطر یا در صورت عدم دسترسی به آب مقطر، از آب جوشیده شده، برای اتو بخار استفاده کنید.

● در مخزن را ببندید و آن را روی سکوی شارژ قرار دهید و از درست قرار گرفتن اتو روی سکوی شارژ مطمئن شوید (شکل ۵-۲۲).



شکل ۵-۲۲

● بالا بودن دکمه‌ی بخار، مسیر ورود آب را از منبع آب به داخل مخزن بخار باز می‌کند و در اثر تماس آب با المنت لوله‌ای که گرم و سرخ شده است بخار تولید می‌شود (شکل ۵-۲۳).



شکل ۵-۲۳

● پایین بودن دکمه‌ی بخار، مسیر آب را قطع می‌کند و بخار تولید نمی‌شود (شکل ۵-۲۴).



شکل ۵-۲۴

● داخل در حفره سیم جمع‌کن، قسمتی برای نگهداری وسایل پاک‌کننده‌ی اتو تعبیه شده است (شکل ۵-۱۹).



شکل ۵-۱۹

● ابتدا دکمه‌ی بخار را در حالت پایین قرار دهید، سپس دکمه‌ی نگهدارنده‌ی مخزن را به عقب بکشید و مخزن را جدا کنید (شکل ۵-۲۰).



شکل ۵-۲۰

● در کشویی جلوی مخزن را پایین بکشید و مخزن را تا رسیدن به علامت Max از آب پر کنید. حتماً هنگام پر کردن مخزن آن را از اتو جدا کنید (شکل ۵-۲۱).



شکل ۵-۲۱

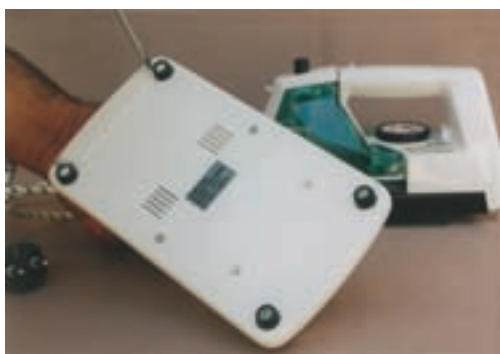

شکل ۲۷-۵

● مطابق شکل ۵-۲۸ کف سکوی شارژ را جدا کنید تا وزنه‌ی فلزی صیقلی در کف دیده شود. این وزنه سنگینی سکوی شارژ را به عهده دارد و باعث می‌شود که سکو از جای خود حرکت نکند.



شکل ۲۸-۵

● طبق شکل ۵-۲۹ با باز کردن یک عدد پیچ چهارسو بوسیله‌ی پیچ‌گوشتی چهارسو، سنگ حرارتی آزاد می‌شود. صیقلی بودن سنگ باعث انعکاس حرارت می‌شود و زیر سکو را کمتر داغ می‌کند.



شکل ۲۹-۵

● شکل ۵-۲۵ دوشاخه‌ی انتهایی اتو و سکوی شارژ را نشان می‌دهد.

پریز درپوش‌دار مخصوص که روی سکوی شارژ است، یک کشویی محافظ دارد، که بر اثر فشار دوشاخه‌ی انتهایی اتو کنار می‌رود و اتصال را برقرار می‌کند.



شکل ۲۵-۵

● مطابق شکل ۵-۲۶ برای نشان دادن طرز کار کشویی محافظ، ضامن را فشار دهید، این کشو کنار می‌رود و پلاتین‌های اتصال دیده می‌شود.

در عمل این کار توسط دوشاخه‌ی انتهایی اتو انجام می‌گیرد.



شکل ۲۶-۵

● در شکل ۵-۲۷ کف سکوی شارژ دیده می‌شود برای باز کردن آن، چهار عدد پیچ چهارسو را به وسیله‌ی پیچ‌گوشتی چهارسو در جهت عکس عقربه‌های ساعت باز کنید.

● مطابق شکل ۵-۳۳ حال برای آزمایش سیم دیگر کابل رابط، محل سیم اهم متر بر روی سر سیم را عوض کنید. اگر سیم سالم باشد باید اهم متر مدار را تنها در یک حالت وصل نشان دهد.



شکل ۳۳-۵

● طبق شکل ۵-۳۴ برای باز کردن سیم رابط، پلاتین‌ها را از جای خود خارج کنید.



شکل ۳۴-۵

● مطابق شکل ۵-۳۵ با یک عدد پیچ گوهی چهارسو، پیچ‌های بست نگهدارنده‌ی کابل را باز کنید. در این شکل دو عدد از پلاتین‌های باز شده دیده می‌شود.



شکل ۳۵-۵

● در شکل ۵-۳۰ پس از برداشتن سنگ حرارتی، سیم رابط، بست نگهدارنده و پلاتین‌های سکوی شارژ دیده می‌شود.



شکل ۳۰-۵

● جهت عیب‌یابی مدار و آزمایش سالم بودن سیم‌های رابط طبق شکل ۵-۳۱ عمل کنید.

یک سر سیم‌های رابط اهم متر را به یکی از سیم‌های متصل به پلاتین‌ها و سر دیگر را به یکی از دوسر دوشاخه‌ی سیم رابط وصل کنید. اهم متر، مدار را در حالت قطع نشان می‌دهد.



شکل ۳۱-۵

● طبق شکل ۵-۳۲ فقط محل یک سر سیم اهم متر را روی دوشاخه‌ی سیم رابط تغییر دهید. اهم متر حالت وصل را نشان می‌دهد. و به این ترتیب معلوم می‌شود که سیم مورد آزمایش سالم است. در این دو شکل سیم اهم متر بر روی یکی از سر سیم‌ها ثابت نگه‌داشته شده است و با تغییر سیم اهم متر بر روی دو شاخه سالم بودن سیم مشخص شد.



شکل ۳۲-۵

● در روی دستگیره‌ی اتو را به صورت کشویی از جای خود خارج کنید (شکل ۵-۳۹).



شکل ۵-۳۹

● برای جدا کردن در پشت اتو، سیم‌های رابط بین دوشاخه و ترمینال پشت اتو را باز کنید (شکل ۵-۴۰).



شکل ۵-۴۰

● پس از باز کردن پیچ‌ها از ترمینال، در پشت اتو جدا می‌شود (شکل ۵-۴۱).



شکل ۵-۴۱

● مطابق شکل ۵-۳۶ پس از باز شدن بست کابل، کابل رابط را از جای خود جدا کنید. اگر سیم ایراد دارد آن را تعویض کنید.



شکل ۵-۳۶

● برای باز کردن در پشت اتو یک عدد پیچ بلند چهارسو را با پیچ گوشتی چهارسو باز کنید (شکل ۵-۳۷).



شکل ۵-۳۷

● با باز شدن پیچ، در پشت اتو آزاد می‌شود. در این حالت سیم‌کشی و سرسیم‌های لامپ خبر دیده می‌شود (شکل ۵-۳۸).



شکل ۵-۳۸

● پس از باز شدن پیچ‌ها، قاب روی مخزن متحرک را مطابق شکل ۵-۴۵ بطرف بالا حرکت دهید و از انتهای آن خار پلاستیکی پشت آن را جدا کنید تا قاب آزاد شود.

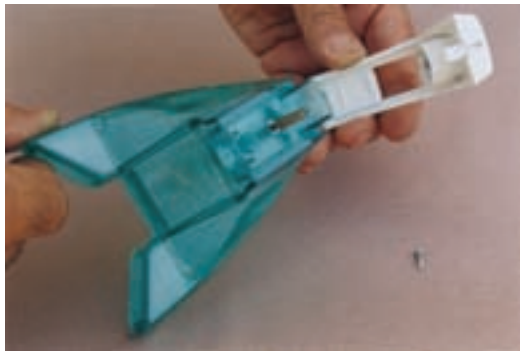

شکل ۵-۴۵

● در این تصویر آب‌بندی شیر را می‌توانید ببینید (شکل ۵-۴۶).



شکل ۵-۴۶

● دکمه‌ی شیر بخار، قاب‌رویی و نحوه‌ی بیرون آوردن سوزن آب‌بندی را در شکل ۵-۴۷ می‌توانید مشاهده کنید.



شکل ۵-۴۷

● قاب روی دسته‌ی اتو و ضامن رهاکننده‌ی مخزن آب با فنر مربوطه در شکل ۵-۴۲ نشان داده شده است.



شکل ۵-۴۲

● برای باز کردن قاب روی مخزن متحرک آب، دو عدد پیچ چهارسو وجود دارد. یکی از آن‌ها در زیر مخزن متحرک آب است، با پیچ‌گوشتی چهارسو آن را باز کنید (شکل ۵-۴۳).



شکل ۵-۴۳

● پیچ‌دیگر مخزن را از طرف پشت مخزن متحرک آب باز کنید تا دسته آزاد شود (شکل ۵-۴۴).



شکل ۵-۴۴

- مطابق شکل ۵-۵۱ پس از باز کردن پیچ‌ها، قاب روی مخزن بخار و دسته‌ی مربوطه از کف اتو جدا می‌شود.



شکل ۵-۵۱

- مطابق شکل ۵-۵۲ با باز کردن چهار عدد پیچ چهارسو، دسته از قاب کائوچویی روی مخزن بخار آزاد و جدا می‌شود.



شکل ۵-۵۲

- شکل ۵-۵۳ دسته‌ی روی قاب پلاستیکی باز شده را نشان می‌دهد.



شکل ۵-۵۳

- شکل ۵-۴۸ اجزاء مخزن آب را به‌طور کامل نشان می‌دهد. سیستم کار کلید فشاری مثل خودکار است که با یک فشار سوزن پایین می‌رود و با فشار دیگر سوزن به سمت بالا برمی‌گردد.



شکل ۵-۴۸

- شکل ۵-۴۹ یک اتوبخار را نشان می‌دهد که اگر منبع آب آن برداشته شود مانند یک اتوی معمولی کار می‌کند.



شکل ۵-۴۹

- طبق شکل ۵-۵۰ برای دستیابی به المنت این اتو، سه عدد لاستیک سیاه رنگ که محافظ درپوش محفظه‌ی پیچ‌ها است را با پیچ‌گوشتی دوسو از جای خود خارج کنید. همچنین سه عدد پیچ چهارسوی زیر آن را نیز باز کنید.



شکل ۵-۵۰

● مقاومت لامپ خبر با رنگ‌های زیر مشخص شده است.

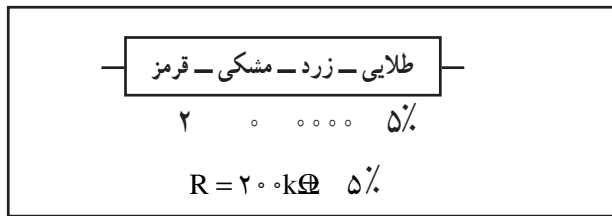

● مطابق شکل ۵-۵۷ با کمی فشار به طرف بالا ولوم ترموستات اتو از جای خود خارج می‌شود.



شکل ۵-۵۷

شکل ۵-۵۸ اجزای کامل یک اتو بخار را بیرون مخزن آب نشان می‌دهد. المنت این دستگاه از نوع لوله‌ای است و قسمت بیشتر آن در داخل مخزن بخار قرار دارد.



شکل ۵-۵۸

● برای تنظیم ترموستات اتوی بخار، پیچ تنظیم روی ترموستات را مطابق شکل ۵-۵۹ با یک پیچ‌گوشتی مناسب تنظیم

● در شکل ۵-۵۴ دوسر سیم لامپ خبر اتو دیده می‌شود. با وارد کردن فشار یک پیچ‌گوشتی دوسو به نوک خارهای قاب روی لامپ، این قاب را آزاد کنید.



شکل ۵-۵۴

● مطابق شکل ۵-۵۵ قاب روی لامپ را از جایگاه خود بردارید و لامپ را به طرف بالا بکشید و آن را بیرون بیاورید.



شکل ۵-۵۵

● در شکل ۵-۵۶ قاب پلاستیکی روی لامپ، لامپ خبر با مقاومت مربوطه، روکش‌ها و سرسیم‌ها دیده می‌شود.



شکل ۵-۵۶



شکل ۵-۶۱

● مطابق شکل ۵-۶۲ دوسر سیم اهم متر را به دوسر المنت وصل کنید، تا از سالم بودن آن مطمئن شوید. در این حالت باید اهم متر حدوداً مقاومت $40\ \Omega$ اهم را نشان دهد، که این مقدار اهم سالم بودن المنت را مشخص می کند.



شکل ۵-۶۲

● مطابق شکل ۵-۶۳ برای آزمایش سالم بودن کلید ترموستات دوسر سیم های اهم متر را به دو سیمی که از ترموستات خارج می شود وصل کنید و ولوم ترموستات را روی صفر قرار دهید. اهم متر مقاومت مدار را در حالت قطع نشان می دهد.



شکل ۵-۶۳

کنید. اگر این پیچ را در جهت حرکت عقربه های ساعت بچرخانید، فشار به صفحه ی تنظیم کننده زیاد می شود و در نتیجه عمل اتوماتیک دیرتر صورت می گیرد و حرارت افزایش می یابد. برای کاهش حرارت عکس این عمل را انجام دهید.



شکل ۵-۵۹

● لاستیک آب بندی بین منبع آب و مخزن بخار را در شکل ۵-۶۰ مشاهده می کنید. این لاستیک و مواد آب بندی دور مخزن بخار از جنس خمیر سیلیکون است.

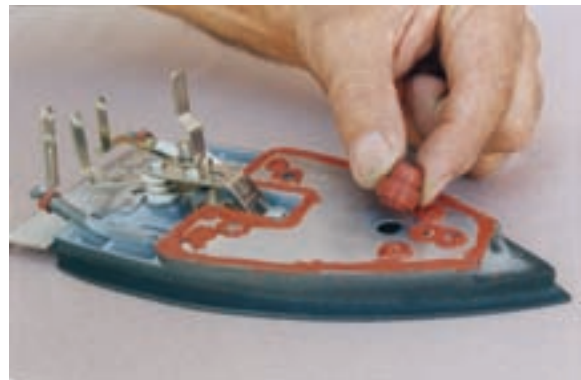

شکل ۵-۶۰

● برای انعطاف بیشتر لاستیک آب بندی، از فنی با جنس فولاد ضدزنگ که در داخل لاستیک قرار دارد استفاده می کنند در ضمن جهت آب بندی اطراف مخزن بخار، از همین لاستیک به صورت تزریقی استفاده می شود (شکل ۵-۶۱). یادآور می شود که جنس لاستیک نسوز است.

● با یک اهم متر مقاومت دوسر المنت را اندازه بگیرید.
 اهم متر مدار قطع را نشان می دهد. در این حالت المنت سوخته
 را تعویض کنید (شکل ۵-۶۷).



شکل ۵-۶۷

● شکل ۵-۶۸ یک ترموستات اتورقی را نشان می دهد.
 می توانید با پیچ گوشتی مناسب آن را تنظیم کنید. اگر حرکت
 پیچ گوشتی در جهت حرکت عقربه های ساعت باشد، فشار به
 صفحه ی تنظیم کننده زیاد می شود. در این حالت درجه ی حرارت
 زیادتری مورد نیاز است تا ترموستات عمل اتوماتیک را انجام دهد.



شکل ۵-۶۸

● در شکل ۵-۶۹ به وسیله ی نوک پیچ گوشتی، عایق چینی
 زیر پیچ تنظیم ترموستات، نشان داده شده است.



شکل ۵-۶۹

● در این حالت ترموستات را روی درجه ی روشن قرار
 دهید، اهم متر 40Ω را نشان می دهد. در این وضعیت از سلامت
 کلید مطمئن می شویم (شکل ۵-۶۴).



شکل ۵-۶۴

● مطابق شکل ۵-۶۵ برای باز کردن ترموستات، با
 پیچ گوشتی دوسو، دو عدد پیچ ترموستات را باز کنید.

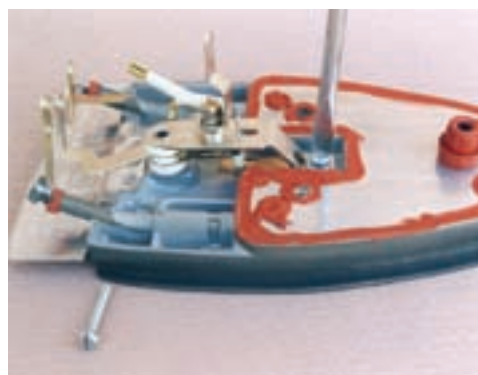

شکل ۵-۶۵

● طبق شکل ۵-۶۶ ترموستات باز می شود. ترموستات را
 از جای خود بیرون بیاورید.

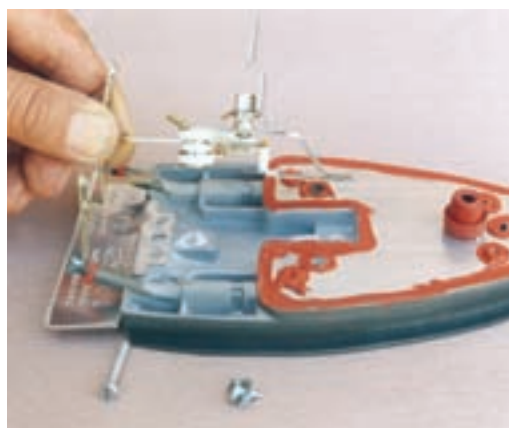

شکل ۵-۶۶

● در شکل ۵-۷۳ با کم کردن فشار از صفحه‌ی حساس ترموستات، پلاتین‌ها وصل می‌شوند.

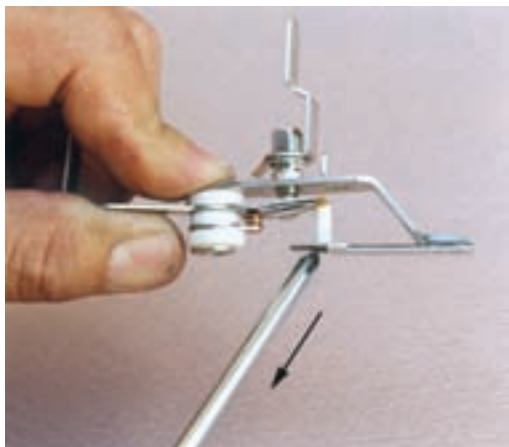

شکل ۵-۷۳

● همین آزمایش را می‌توانیم از طریق گرم نمودن صفحه‌ی حساس ترموستات انجام دهیم. در این حالت پلاتین‌ها پس از گرم شدن از هم جدا می‌شوند و مدار را قطع می‌کنند (شکل ۵-۷۴).



شکل ۵-۷۴

● شکل ۵-۷۰ پلاتین‌های ترموستات را با اشاره‌ی نوک پیچ‌گوشتی نشان می‌دهد. در این حالت ترموستات وصل است.

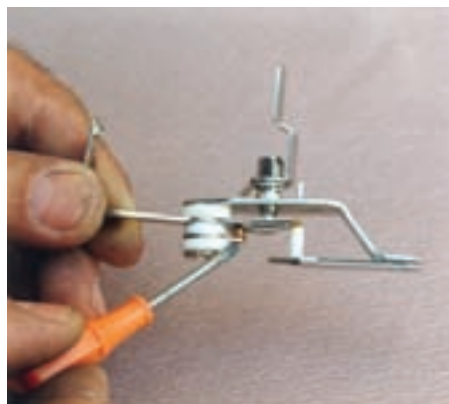

شکل ۵-۷۰

● شکل ۵-۷۱ اشاره‌ی نوک پیچ‌گوشتی، چینی مخصوص بین بازوی حساس ترموستات و صفحه‌ی تنظیم‌کننده‌ی ترموستات را نشان می‌دهد.



شکل ۵-۷۱

● در شکل ۵-۷۲ با وارد کردن فشار به صفحه‌ی حساس ترموستات، پلاتین‌ها از هم جدا می‌شوند، و مدار را قطع می‌کنند.

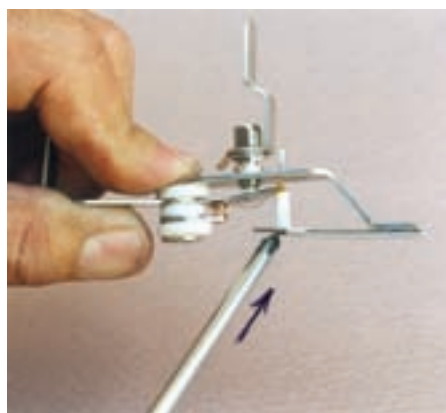

شکل ۵-۷۲

۵-۵ مدار الکتریکی اتوبخار

شکل ۵-۷۵ مدار الکتریکی یک دستگاه اتوبخار بدون

سیم را نشان می‌دهد.

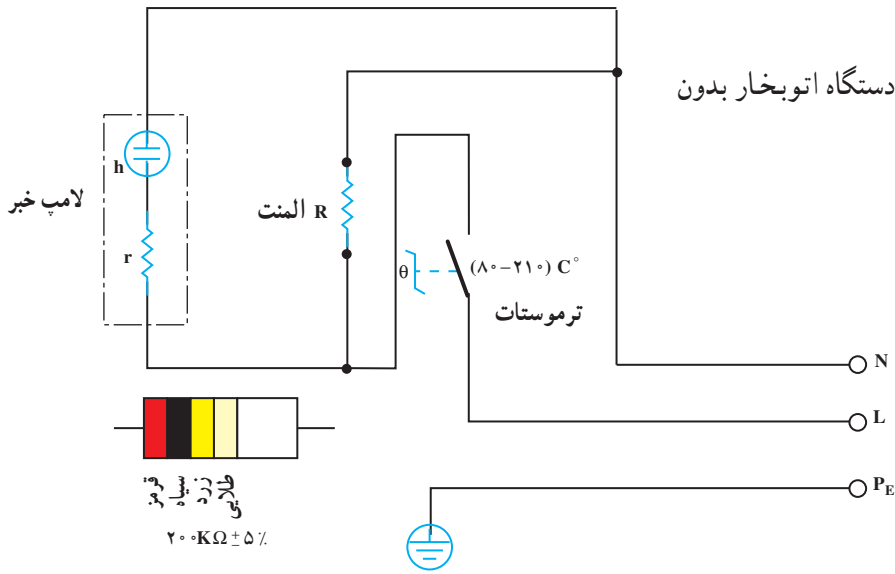

r : مقاومت لامپ خبر

شکل ۵-۷۵

مطالعه آزاد

شکل ۵-۷۶ مدار مونتاژ اتوبخار بدون سیم را نشان می‌دهد.

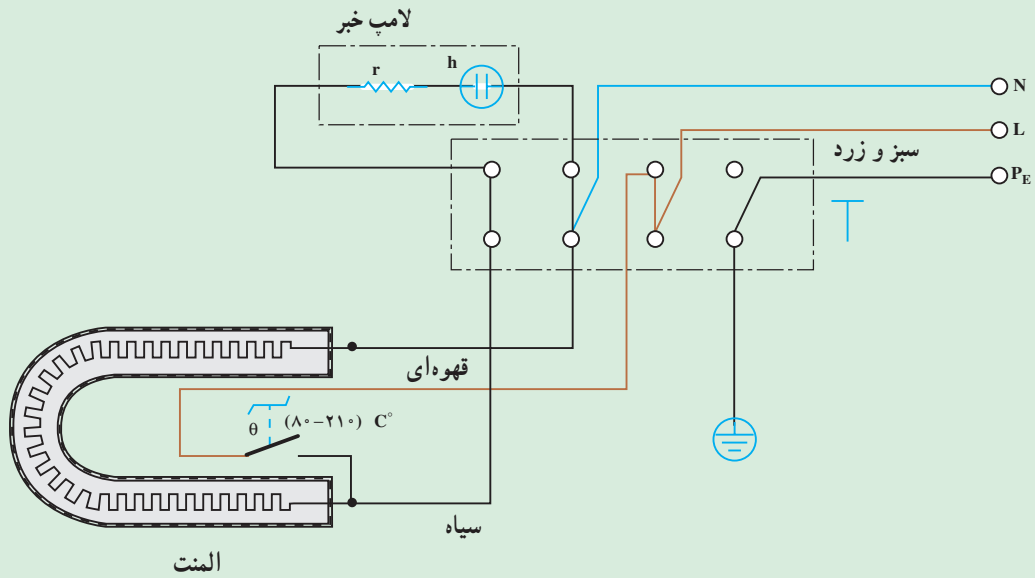

شکل ۵-۷۶

۶-۵- جدول عیب‌یابی و روش رفع عیب اتو بخار

وضعیت	علت	روش تعمیر
۱- اتو گرم نمی‌کند و لامپ نشان‌دهنده هم خاموش است.	۱- پیچ‌های دوشاخه شل شده‌اند.	پیچ‌ها را سفت کنید.
	۲- پریز برق ندارد.	پس از اطمینان از برق‌دار بودن شبکه‌ی برق منزل نسبت به رفع عیب پریز اقدام کنید.
	۳- سیم رابط قطع است.	آن را تعمیر یا تعویض کنید.
	۴- پیچ‌های ترمینال شل شده‌اند.	پیچ‌ها را سفت کنید.
	۵- المنت و لامپ هر دو سوخته است.	هر دو را تعویض کنید.
	۶- ترموستات معیوب است.	آن را تعویض کنید.
	۷- ترموستات تنظیم نیست.	با نظارت مربی و مطابق تنظیم ترموستات سماور برقی آن را تنظیم کنید.
۲- اتو گرم نمی‌شود ولی لامپ نشان‌دهنده روشن است.	۱- المنت سوخته است.	آن را تعویض کنید.
	۲- اتصالات المنت به ترمینال قطع است.	اتصالات را برقرار کنید.
	۱- در مخزن، آب وجود ندارد.	مخزن را در حد مجاز پر کنید.
	۲- آب وارد مخزن بخار نمی‌شود.	شیر بخار معیوب است آن را تعویض یا تعمیر کنید یا دکمه‌ی بخار بسته است، آن را باز کنید.
۳- بخار وجود ندارد.	۳- ترموستات تنظیم نیست.	با نظارت مربی و مطابق تنظیم ترموستات سماور برقی آن را تنظیم کنید.
	۴- المنت سوخته است.	آن را تعویض کنید.
	۵- ترموستات معیوب است.	آن را تعویض کنید.
	۱- سطح آب داخل مخزن آب بیش از حد مجاز است	آب را در حد مجاز تنظیم کنید.
	۲- مخزن آب معیوب است.	آن را تعویض کنید.
۴- آب نشت می‌کند.	۳- مخزن بخار نشتی دارد.	آن را تعمیر و تعویض کنید.
	۴- ارتباط مخزن با بدنه کامل نیست.	مخزن را صحیح وصل کنید.
	۵- لاستیک آب‌بندی روی مخزن بخار معیوب است.	آن را تعویض کنید.
	۶- قبل از برقدار شدن اتو دکمه‌ی بخار باز است و مخزن بخار پر از آب می‌شود و از سوراخ‌های کف اتو خارج می‌شود.	اتو را از برق جدا نموده، آب‌های مخزن بخار را خارج نمایید.
	۱- درجه‌ی ترموستات کم انتخاب شده و دکمه‌ی بخار باز می‌باشد.	دکمه‌ی بخار ابتدا بسته و درجه‌ی ترموستات را مناسب انتخاب کنید و پس از رسیدن گرما به حد مناسب دکمه‌ی بخار را باز کنید.
	۵- از مجرای خروجی بخار همراه بخار، آب نشت می‌کند.	۱- لاستیک آب‌بندی معیوب است و بخار از بین دو مخزن بخار و آب خارج می‌شود.
۲- شیر بخار کج شده و آب روی مخزن بخار می‌ریزد و بخار ایجاد شده از اطراف خارج می‌شود.		شیر را تعویض کنید.
۳- شیر بخار معیوب است و بخار وارد مخزن آب می‌شود.		شیر را تعویض کنید.

ادامه‌ی جدول

با محلول‌های جرم‌زدایی استاندارد آن‌ها را باز کنید.	– سوراخ‌های خروجی بخار بسته شده‌اند.	۷- بخار وجود دارد، اما درست خارج نمی‌شود.
با محلول‌های جرم‌زدایی استاندارد یا طبق دستورالعمل اتو جرم‌زدایی شود.	– داخل مخزن بخار بیش از اندازه جرم گرفته است.	۸- بخار به‌صورت کامل تولید نمی‌شود.
گیر آن را برطرف کنید.	۱- ساچمه‌ی درون پمپ گیر کرده است.	۹- اسپری یا آب‌افشان درست کار نمی‌کند.
فنر را تعویض کنید.	۲- فنر ضعیف شده و پیستون را بر نمی‌گرداند.	
آن را باز کنید.	۳- سوراخ آب‌افشان بسته شده است.	
آن را جرم‌زدایی کنید.	۱- کف اتو جرم گرفته است.	۱۰- کف اتو هنگام کار به لباس می‌چسبد.
آن را بازسازی یا تعویض کنید.	۲- مواد نجسب کف اتو خراب شده است.	

۵-۷ نکات ایمنی اتو

خودداری کنید.

- ▲ سولفات روزنه‌های اتو بخار را با اسیدی رقیق، مثل جوهر سرکه یا جوهر نمک از بین ببرید. در مورد به‌کارگیری سرکه، مقداری سرکه را در روزنه‌های کف بریزید و اتو را به برق وصل کنید تا منافذ کاملاً باز شوند.
- ▲ هرگز اتو را داخل آب قرار ندهید و یا بر روی آن آب نریزید.
- ▲ هرگونه اتصال بدنه در اتو را جدی تلقی کرده نسبت به رفع آن سریعاً اقدام کنید.
- ▲ پس از اتمام کار، دکمه‌ی بخار را به حالت اول برگردانید.
- ▲ دکمه‌ی بخار را قبل از این که درجه‌ی حرارت به حد کافی نرسیده است نزنید.

▲ هیچ‌وقت اتو را پرت نکنید.

- ▲ قبل از خنک شدن اتو سیم‌های رابط آن را دور دسته نپیچید.
- ▲ مخزن اتو بخار را از آب لبریز نکنید، به علامت سطح مجاز توجه شود.
- ▲ سیم‌های پوسیده را بدون معطلی تعویض کنید.
- ▲ هنگام اتوزدن، اتو را خیلی زیاد بر روی پارچه فشار ندهید، زیرا تماس گرما با پارچه‌ی مرطوب است که چروک‌های آن را از بین می‌برد نه فشار زیاد.
- ▲ هرگز جرم صفحه‌ی زیر اتو را با چاقو تراشید.
- ▲ از اتوکشیدن بر روی زیپ، قلاب‌ها، سگک و دگمه‌ها که ممکن است سبب خراشیده شدن صفحه‌ی زیر اتو گردد

۵-۸ کار عملی اتو برقی

از طریقه‌ی باز کردن اتو بخار یا خشک و انتخاب ابزار مناسب زیر نظر مربی کارگاه به عیب‌یابی و تعمیر آن بپردازند و سپس آن را مجدداً ببندند و به‌طور سالم تحویل دهند.

هنرجویان باید یک دستگاه اتو بخار یا اتو خشک معیوب را از انبار کارگاه تحویل گرفته و با رعایت نکات ایمنی و استفاده

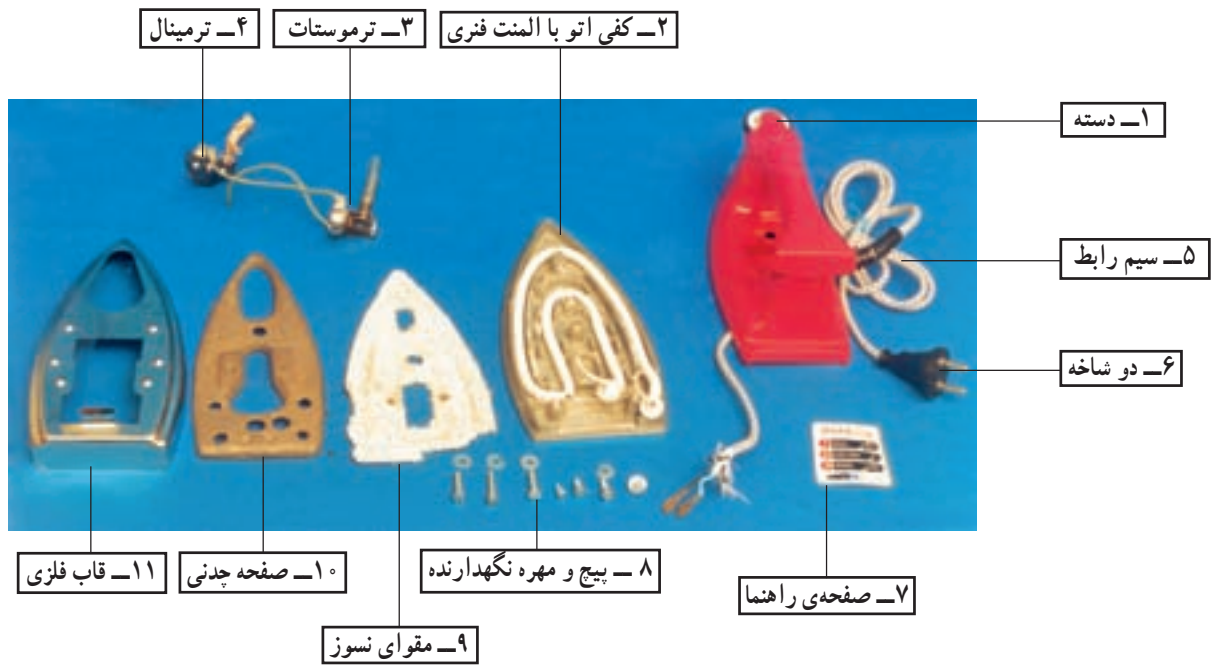

شکل ۷۷-۵- اجزای ساختمانی یک نمونه اتوی برقی

دور ریز سیم‌های مصرفی (خورده سیم) را در محل مناسبی که از قبل تهیه شده بریزید.



سشوار

هدف‌های رفتاری: پس از پایان این فصل از هنرجو انتظار می‌رود که بتواند:

- ۱- سشوار را به‌طور کامل باز کند و سپس آن را ببندد.
- ۲- سشوار را با نظارت مربی عیب‌یابی و تعمیر کند.
- ۳- کلیدهای سشوار را با نظارت مربی عیب‌یابی و تعویض کند.
- ۴- عناصر گرمایی (المنت‌ها) معیوب را با نظارت مربی با المنت سالم تعویض کند.
- ۵- موتور دستگاه سشوار را باز کند و قسمت‌های مختلف آن را با نظارت مربی عیب‌یابی و رفع کند.



۱-۶- مقدمه

عرضه می‌شود.

در این فصل به بررسی ساختمان، طرز کار، طریقه‌ی عیب‌یابی جزئی، بازکردن و بستن و تعمیرات جزئی دستگاه سشوار می‌پردازیم.

سشوار یکی دیگر از وسایل برقی متداولی است که در خانه به کار می‌رود. این دستگاه که برای خشک کردن و فرم دادن موی سر کاربرد دارد در مدل‌های متفاوت تولید و به بازار مصرف

۶-۲- انواع سشوار



شکل ۶-۱

شکل ۶-۲ مدل‌های مختلف سشوار را نشان می‌دهد که هوای گرم هستند. بعضی از آن‌ها تاشو و سفری و بعضی دارای سر متمرکزکننده‌ی



شکل ۶-۲

شکل ۶-۳ سشوار دیگری را نشان می‌دهد که مجهز به موها را فرم بدهد یا خشک کند. سر پخش‌کننده‌ی هوای گرم است و می‌تواند با سرعت بیشتری



شکل ۶-۳



شکل ۶-۶

سشوارها را می توان از نظر موتوری به سه دسته تقسیم کرد.

الف) سشوار با الکتروموتور آسنکرون با قطب چاکدار (شکل ۶-۱).

ب) سشوار با الکتروموتور اونیورسال (موتور سری) (شکل ۶-۵).

ج) سشوار با الکتروموتور جریان مستقیم (شکل ۶-۲). سشوار با موتور آسنکرون معمولاً دارای یک المنت است که با موتور به صورت موازی قرار می گیرد.

کلید این موتور سه وضعیت زیر را می تواند داشته باشد.

O خاموش

I روشن با هوای سرد

II روشن با هوای گرم

۶-۳- طریقه ی بازکردن و بستن سشوار با موتور قطب چاکدار

برای بازکردن و بستن سشوار از شکل ۶-۱ استفاده می شود.

● مطابق شکل ۶-۷ ابتدا با یک پیچ گوشتی، درپوش روی دسته را بردارید و دو پیچ زیر آن را باز کنید.

شکل ۶-۴ مدل دیگری از سشوار را نشان می دهد که مجهز به دیسک سرامیکی (قسمت قرمز رنگ روی شبکه) است که با برخورد گرما به این دیسک امواجی تولید می شود که موی مرطوب سر را به رنگ نارنجی درمی آورد. اما پس از خشک شدن مو این رنگ سریعاً محو می شود.



شکل ۶-۴

شکل ۶-۵ یک سشوار با بدنه استیل و سر متمرکزکننده ی هوای گرم را نشان می دهد. این سشوار دارای موتور مخصوصی است که آن را اونیورسال می نامند.



شکل ۶-۵

شکل ۶-۶ سشوار دیگری را نشان می دهد که می توان برس، شانه و یا سری مخصوص متمرکزکننده ی هوا یا دیگر امکانات جنبی را در روی آن نصب کرد و آن را مورد استفاده قرار داد.



شکل ۶-۱۰

● مطابق شکل ۶-۱۱ برای بازکردن موتور، با پیچ گوشتی، دو عدد پیچ دوسوی روی آن را باز کنید و خار پلاستیکی نگهدارنده‌ی سیم‌های المنت و موتور را از جای خود بیرون بیاورید.



شکل ۶-۱۱

● مطابق شکل ۶-۱۲ موتور را به آرامی از بدنه جدا کنید و به کمک یک برس، گردو غبار روی آن را با دقت پاک کنید.



شکل ۶-۱۲



شکل ۶-۷

● مطابق شکل ۶-۸ به کمک پیچ گوشتی قاب دور دهانه‌ی خروجی هوا را جدا کنید.



شکل ۶-۸

● مطابق شکل ۶-۹ با فشار مختصر دست دوطرف بدنه را از هم جدا کنید.



شکل ۶-۹

● مطابق شکل ۶-۱۰ به کمک پیچ گوشتی، پیچ موجود در وسط پروانه را باز کنید و پروانه را از موتور جدا سازید.

● محافظ کاتوچویی المنت را از آن جدا کنید. ترموستات یا قطع کن حرارتی اتوماتیک را روی المنت مشاهده می کنید (شکل ۶-۱۶).



شکل ۶-۱۶

● مطابق شکل ۶-۱۷ به کمک یک آچار بکس، مهره‌ی پیچ نگهدارنده را باز کنید.



شکل ۶-۱۷

● مطابق شکل ۶-۱۸ پایه و بوش موجود در سمت پروانه را به آرامی از روتور جدا کنید.



شکل ۶-۱۸

● مطابق شکل ۶-۱۳ بوش‌های دو طرف موتور را روغن کاری کنید تا در موقع باز کردن موتور، محور موتور به راحتی از داخل بوش‌ها خارج شود.



شکل ۶-۱۳

● رابط برنجی مخصوص بین پروانه و محور روتور را از جای خود بیرون بیاورید (شکل ۶-۱۴).



شکل ۶-۱۴

● مطابق شکل ۶-۱۵ المنت و محافظ پلاستیکی آن را از محل خود بیرون بیاورید.



شکل ۶-۱۵

● مطابق شکل ۶-۱۹ پس از خارج کردن روتور قفسه‌ای از داخل استاتور موتور، بوش انتهایی موتور را مشاهده می‌کنید.



شکل ۶-۱۹

● شکل ۶-۲۰ کلیه اجزای داخلی سشوار و موتور باز شده‌ی آن را نشان می‌دهد.



شکل ۶-۲۰

● جهت عیب‌یابی مدار، یکی از سیم‌های اهم‌تر را به یک سر المنت و سر سیم دیگر را به سر دیگر المنت وصل کنید. اگر مدار قطع باشد دستگاه اهم بسیار زیادی را نشان می‌دهد. اگر مانند شکل ۶-۲۱ مدار سالم باشد اهم‌تر، مقاومت کمی را در حدود ۲۳۳/۰ کیلو اهم نشان می‌دهد، که بیان‌گر سالم بودن المنت است.

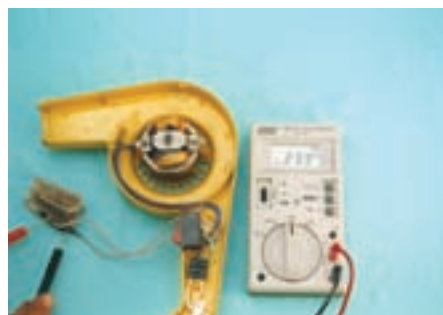

شکل ۶-۲۱

● مطابق شکل ۶-۲۲ مقدار اهم سیم پیچی موتور حدوداً ۴۱۴/۰ کیلو اهم اندازه‌گیری شده است که این مقدار اهم نشانگر سالم بودن موتور است.



شکل ۶-۲۲

● در شکل ۶-۲۳ مدار سیم‌کشی سشوار به طور کامل دیده می‌شود. اتصال لحیم پشت کلید که سیم آبی کم‌رنگ به آن وصل است در مدار الکتریکی شکل ۶-۲۵ با P و نقطه‌ی لحیم سیم آبی پررنگ با شماره‌ی ۱ و نقطه‌ی لحیم سیم سفید با شماره‌ی ۲ نشان داده شده است.

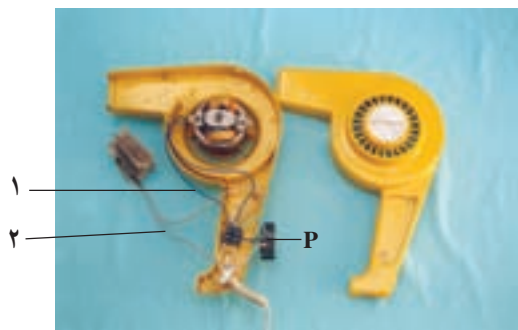

شکل ۶-۲۳

● در شکل ۶-۲۴ شیار مخصوص عبور سیم‌ها نشان داده شده است. چنانچه سیم‌ها در جای خود قرار نگیرند پروانه با این سیم‌ها درگیر می‌شود و از حرکت باز می‌ایستد.



شکل ۶-۲۴

۶-۴- عیب یابی مدار سشوار با موتور قطب چاکدار

در عیب یابی، از مدار تفکیکی شکل ۶-۲۵ کمک بگیرید. در حالی که المنت کار نمی کند، دوشاخه را از پریز خارج کنید. یکی از دو سیم اهم متر را به شماره ۲ کلید و سیم دیگر اهم متر را به N ترمینال می زنیم، اگر عقربه اهم متر حرکت کند، عیب از برق ترمینال یا کلید است اگر عقربه اهم متر حرکت نکند عیب در المنت و یا بی متال (قطع کننده ی حرارتی) است. (مسیر را بروی مدار دنبال کنید).

این بار دو سیم اهم متر را به دوسر المنت بزنید، اگر عقربه ی

اهم متر حرکت کند عیب از قطع کننده ی حرارتی است که باید تعویض شود. در غیر این صورت المنت خراب است و باید آن را تعویض کنید.

۶-۵- مدار الکتریکی سشوار با موتور القایی قطب چاکدار

در شکل ۶-۲۵ مدار الکتریکی سشوار با قطب چاکدار و مدارهای تفکیکی آن را مشاهده می کنید.

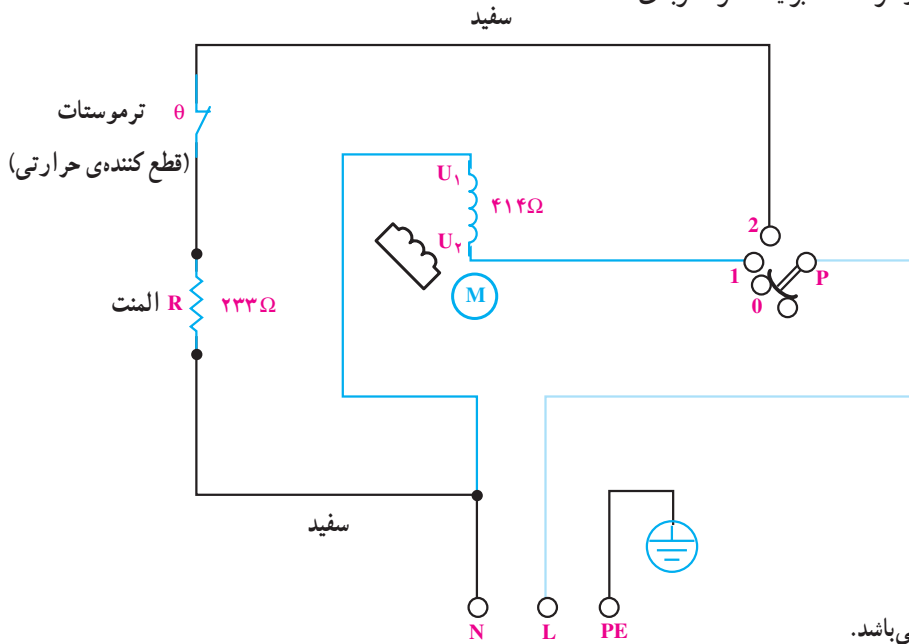

در این حالت مدار قطع می باشد.

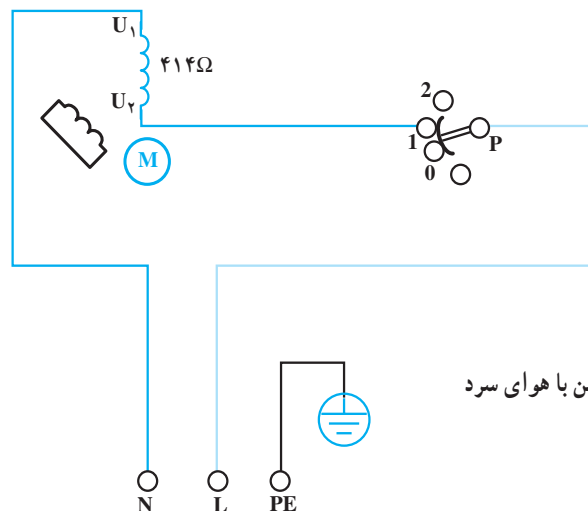

حالت اول: موتور روشن با هوای سرد

شکل ۶-۲۵

- با یک پیچ گوشتی چهارسو، دو عدد پیچ موجود بر روی موتور را باز کنید تا بوش‌ها آزاد شوند (شکل ۶-۳۲).

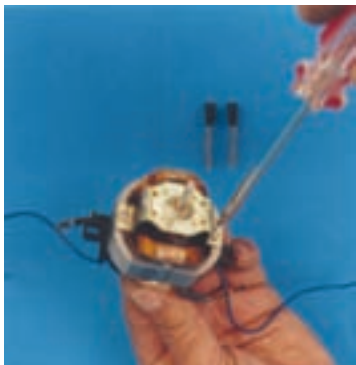

شکل ۶-۳۲

- مطابق شکل ۶-۳۳ بوش و جازگالی‌ها را از آرمیچر و استاتور جدا کنید.



شکل ۶-۳۳

- طبق شکل ۶-۳۴ بوش طرف پروانه را به آرامی از روتور جدا کنید. جنس بوش‌های موتور از نوع فسفر-برنج است که به راحتی روغن را از خود عبور می‌دهند.



شکل ۶-۳۴

جنس سیم‌المنت از آلیاژ نیکل کروم Ni - Cr و با آلیاژ کروم آلومل (Fe - Cr - Al) می‌باشد.

شکل‌های ۶-۲۸ و ۶-۲۹ دو نوع موتور اونیورسال را نشان می‌دهد.



شکل ۶-۲۹

شکل ۶-۲۸

- مطابق شکل ۶-۳۰ با یک پیچ گوشتی دوسو، خار پشت فنر زغال را بردارید.



شکل ۶-۳۰

- مطابق شکل ۶-۳۱ با برداشته شدن خار پشت فنر زغال، زغال و فنر آن آزاد می‌شود. زغال و فنر را با دقت از جای خود خارج کنید.



شکل ۶-۳۱

● پس از جدا کردن بوش‌ها، آرمیچر و سیم‌پیچی استاتور مشاهده می‌شود (شکل ۶-۳۵).



شکل ۶-۳۶

● در شکل ۶-۳۷ اجزای تشکیل‌دهنده‌ی یک الکتروموتور اونیورسال مربوط به سشوار به صورت انفجاری، نشان داده شده است.

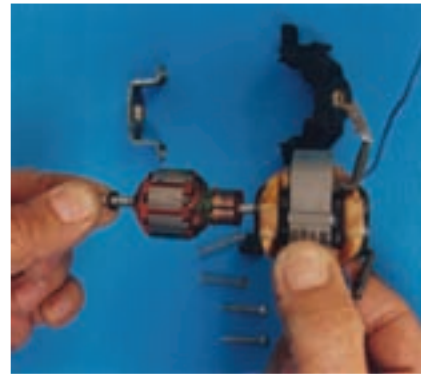

شکل ۶-۳۵

● در شکل ۶-۳۶ سرسیم‌های بالشتک‌های استاتور به صورت ضربدری مشاهده می‌شود. دوسر سیم (سیم‌های بالشتک) به انتهای جا زغالی وصل می‌شود و دوسر دیگر باید به برق ورودی اتصال داده شود.



شکل ۶-۳۷

مطالعه آزاد

۶-۷- نقشه‌ی الکتریکی سشوار با موتور اونیورسال

در شکل ۶-۳۸ نقشه‌ی الکتریکی سشوار با موتور اونیورسال را مشاهده می‌کنید در زیر شکل رفتار کلیدها در وضعیت‌های مختلف آمده است.

کلید S1 سرعت کم با المنت حرارتی R2

کلید S2 سرعت زیاد با المنت حرارتی R1

کلید S1 و S2 با هم سرعت زیاد با المنت حرارتی کامل

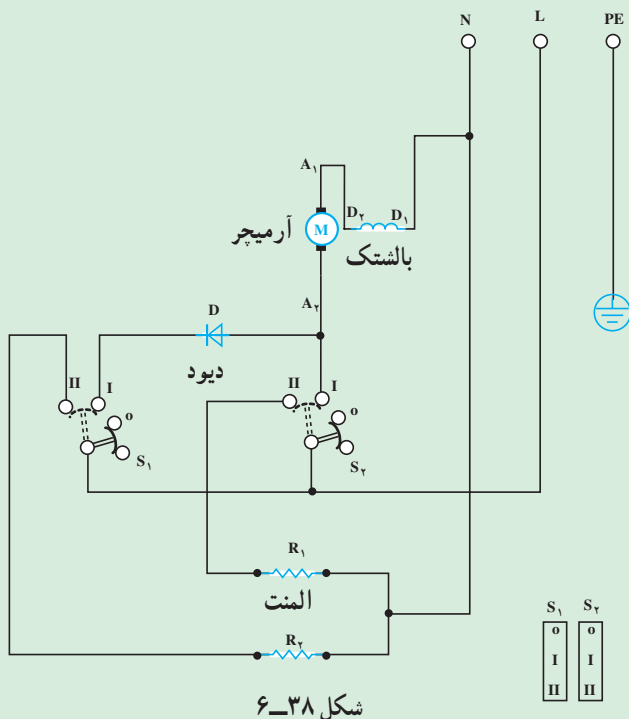

شکل ۶-۳۸

S ₁	S ₂
o	o
I	I
II	II

۸-۶- طریقه‌ی باز کردن و بستن سشوار با موتور جریان مستقیم (DC)

● در شکل ۶-۳۹ یک سشوار با موتور جریان مستقیم و المنت چهارسر با قطع کن حرارتی، دیده می‌شود. در این شکل عایق استوانه‌ای که روی المنت قرار می‌گیرد، در قسمت بالا قابل مشاهده است.

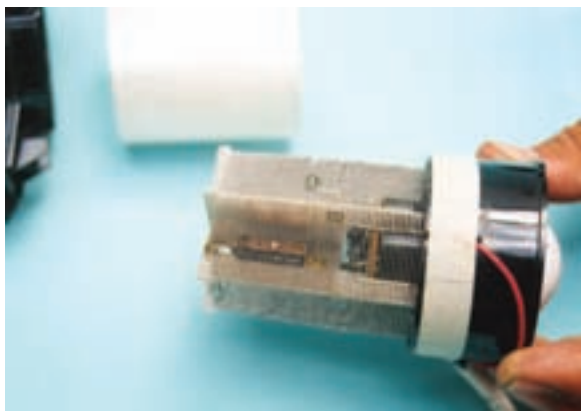

شکل ۶-۳۹

● در شکل ۶-۴۰ پروانه‌ی موتور و عایق استوانه‌ای روی المنت مانع تماس المنت با بدنه می‌شود. همچنین فیبر مدار چاپی که کلید تغییر سرعت و دیود مربوطه روی آن قرار دارد، مشاهده می‌شود.



شکل ۶-۴۰

● در شکل ۶-۴۱ کلید تغییر ولتاژ، کلید تغییر سرعت و سیم‌های رابط المنت و الکتروموتور جریان مستقیم مشاهده می‌شود.



کلید تغییر ولتاژ S_p

شکل ۶-۴۱

۹-۶- جدول عیب‌یابی و روش رفع عیب سشوار

وضعیت	علت	طریقه‌ی رفع عیب	
۱- موتور کار می‌کند اما هوای گرم خارج نمی‌شود.	۱- المنت قطع است.	آن را تعویض کنید.	
	۲- کلید خراب است.	آن را تعویض کنید.	
	۳- سیم رابط المنت قطع است.	اتصال را برقرار کنید.	
۲- بدنه گرم شده و گاهی تغییر شکل می‌دهد.	۱- المنت به بدنه چسبیده است.	عایق نسوز نگهدارنده‌ی المنت را تعویض کنید.	
	۲- هواده‌ی کافی نیست.	عوامل کاهش هواده‌ی را رفع کنید.	
۳- اتصال بدنه در سشوار با بدنه‌ی فلزی ایجاد شده است.	۱- سیم‌های رابط به بدنه چسبیده است.	اتصال را برطرف کنید.	
	۲- المنت اتصال بدنه دارد.	عایق حرارتی نسوز را تعویض کنید.	
۴- المنت بیش از اندازه سرخ می‌شود.	۱- موتور کار نمی‌کند.	آن را رفع عیب یا تعویض کنید.	
	۲- موتور کار می‌کند اما پروانه‌ی آن نمی‌چرخد.	پروانه را محکم یا تعویض کنید.	
	۳- المنت اتصال کوتاه شده است.	آن را تعویض کنید.	
۵- موتور کار نمی‌کند.	۱- پریز برق ندارد.	بعد از اطمینان از برق‌دار بودن شبکه‌ی برق منزل نسبت به رفع عیب پریز اقدام کنید.	
	۲- سیم رابط معیوب است.	آن را تعمیر یا تعویض کنید.	
	۳- کلید معیوب است.	آن را تعویض کنید.	
	۴- دیودهای یکسوسازی موتور خراب است.	دیودها را باز و با اهم متر چک کنید، در صورت خراب بودن تعویض کنید.	
	۵- پل دیود موتور خراب است.	آن را تعویض کنید.	
	۶- سیم پیچی آرمیچر سوخته است.	سیم پیچی را تجدید یا آرمیچر را تعویض کنید.	
	۷- کلاف‌های استاتور قطع است.	آن را تعمیر یا سیم پیچی کنید.	
	۸- جاروبک‌ها کوتاه شده‌اند.	آن‌ها را تعویض کنید.	
	۶- موتور صدای هوم می‌کند و چرخشی ندارد.	۱- یاتاقان خراب است.	آن را تعویض کنید.
		۲- شفت یا محور موتور خراب است.	آن را تعویض کنید.
۳- پروانه به بدنه یا موتور گیر دارد.		در صورت خراب شدن پروانه یا گشاد شدن سوراخ پروانه آن را تعویض کنید.	
۷- موتور کار می‌کند اما شدیداً داغ می‌کند.	۱- کلید انتخاب ولتاژ درست انتخاب نشده است.	کلید انتخاب ولتاژ را در وضعیت مناسب قرار دهید.	
	۲- آرمیچر سوخته است.	سیم پیچی آن را تجدید یا تعویض کنید.	
	۳- دیودهای یکسوسازی موتور خراب است.	آن را تعویض کنید.	
	۴- یاتاقان خراب است.	آن را تعویض کنید.	
۸- موتور کار می‌کند اما دستگاه صدای غیرعادی می‌دهد.	۱- یاتاقان‌ها خراب است.	آن‌ها را تعویض کنید.	
	۲- پروانه شکسته یا گیر مکانیکی دارد.	گیر آن را رفع یا پروانه را تعویض کنید.	
	۳- کلکتور خراب است.	آرمیچر را تعویض کنید.	
	۴- آرمیچر سوخته است.	آرمیچر را تجدید یا تعویض کنید.	

۱۰-۶ نکات ایمنی در به کارگیری و تعمیر سشوار
در به کارگیری و تعمیر سشوار برقی باید نکات زیر را رعایت کنید.

را جذب می کند و آن را به دور خود می پیچاند، در نتیجه موتور گیر می کند^۱ و می سوزد.

▲ از سشوار به طور مداوم استفاده نکنید.

▲ سشوار را سریع و به صورت پی درپی قطع و وصل

نکنید.

▲ از سشواری که سیم آن ها بریدگی دارد یا صدای

ناهنجار می دهد استفاده نکنید.

▲ هرگز سشوار را در داخل آب قرار ندهید.

▲ هیچ وقت سشوار را پرتاب نکنید زیرا به قسمت

الکتریکی و بدنه ی آن صدمه وارد می شود.

▲ هیچ وقت قسمت عقب سشوار را که پروانه ی

خنک کننده در آن کار می کند به موهای سر نزدیک نکنید زیرا مو

۱۱-۶ کار عملی سشوار

ایمنی و جدول عیب یابی و دستور باز و بستن سشوار، به عیب یابی و تعمیر آن پردازند.

هنرجویان باید یک دستگاه سشوار معیوب را از انبار کارگاه تحویل بگیرند و زیر نظر مربی کارگاه با رعایت اصول و تدابیر



شکل ۴۲-۶ اجزای ساختمانی یک نمونه سشوار

وسایل الکتریکی خانگی گردنده





ابزار و تجهیزات لازم برای تعمیر وسایل الکتریکی گردنده‌ی خانگی

هدف‌های رفتاری: پس از پایان این فصل از هنرجو انتظار می‌رود که بتواند:
- ابزار مناسب را برای تعمیر وسایل الکتریکی خانگی گردنده انتخاب کند.



شکل ۱-۱

۱-۱-۱- مقدمه

آچارفرانسه و چکش را معرفی خواهیم کرد.

شکل ۱-۱ یک تابلو شامل ابزار و تجهیزات مورد نیاز تعمیر وسایل الکتریکی خانگی گردنده را نشان می‌دهد. استفاده از ابزار و تجهیزات مناسب در باز و بستن و عیب‌یابی وسایل خانگی سبب طولانی شدن عمر دستگاه می‌شود و تعمیرات را آسانتر می‌کند.

برای تعمیر وسایل الکتریکی گردنده به ابزار مختلفی نیاز است که با قسمتی از آن در فصل اول مربوط به بخش اول آشنا شدید.

در این فصل انواع آچار رینگ، تخت، بُکس، آلن، خارج‌جمع‌کن، خاربازکن، پولی‌کش، پرس‌کابل، انبرق‌فلی،

۱-۲-۱- آشنایی با ابزار و تجهیزات مورد نیاز برای تعمیر وسایل الکتریکی گردنده‌ی خانگی

۱-۲-۱- سنبه‌ها: شکل ۱-۲ چند نوع سنبه را نشان می‌دهد.



شکل ۱-۲

از سنبه‌ی سر تخت استفاده کرد.
۱-۲-۲- انواع پیچ‌گوشتی: شکل ۱-۳ سه نوع پیچ‌گوشتی دسته‌چوبی دوسو، چهارسو و چهارسو مربع را نشان می‌دهد.

در کارگاه‌ها، سنبه‌های مختلفی به کار می‌رود که یکی از انواع سنبه‌ها، سنبه نشان است که برای علامت‌گذاری در هنگام بازکردن قطعات مورد استفاده قرار می‌گیرد. این علامت‌گذاری سبب هماهنگی در نصب قطعات در مراحل بعدی مونتاژ و پس از تعمیر می‌شود. هم‌چنین برای بیرون آوردن انواع پین‌ها می‌توان



شکل ۱-۳

۱-۲-۳- چکش: شکل ۱-۴ چند نوع چکش فیبری، لاستیکی، پلاستیکی و دوسر مسی و پوستی را نشان می‌دهد که سرهای بعضی از آن‌ها قابل تعویض است.



شکل ۱-۴

دهانه‌ی خار جمع می‌شود و خار در داخل لوله در جای خود قرار می‌گیرد. با قرار گرفتن خار در جای خود خارج جمع کن آزاد می‌شود (شکل‌های ۱-۶ و ۱-۷).

شکل ۱-۵ انواع خارهای مورد نیاز را در دستگاه‌های مختلف نشان می‌دهد.

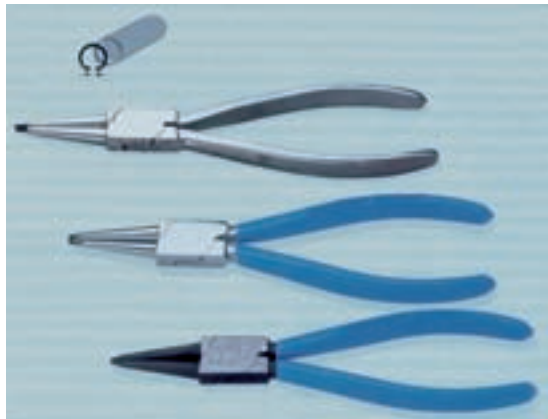

شکل ۱-۶- انبر خارج‌کن با نوک مستقیم

۱-۲-۴- انبر خارج‌کن: انبر خارج‌کن در دو نوع نوک مستقیم و نوک خم وجود دارد و برای خارج کردن یا قرار دادن خار در داخل لوله‌ها به کار می‌رود. برای بیرون آوردن خار کافی است، دسته‌های انبر را از هم باز کنید و نوک‌های انبر را داخل سوراخ‌های خار قرار دهید. با فشار بر روی دسته‌ها،



شکل ۱-۵

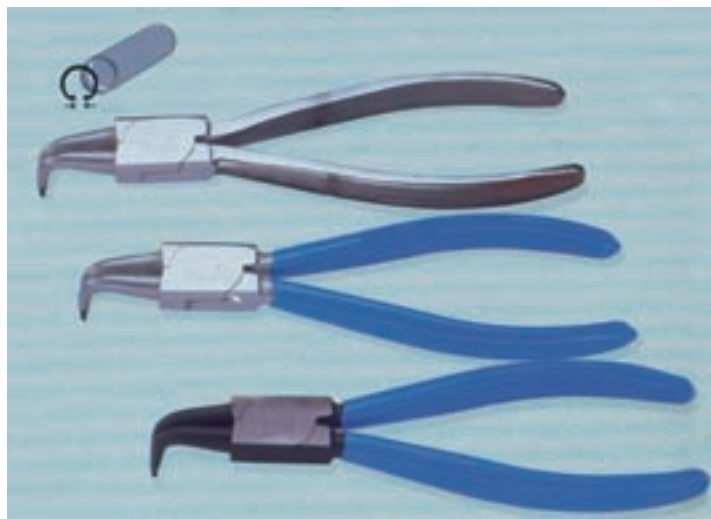

شکل ۱-۷- انبر خارج‌کن با نوک خم

انبر را در داخل سوراخ‌های خار قرار دهید، با فشار بر روی دسته‌های خار بازکن، دهانه‌ی خار باز می‌شود و خار را در جای خود قرار می‌دهد. با قرار گرفتن خار روی میله یا شفت، خار بازکن آزاد می‌شود.

۱-۲-۵- انبر خار بازکن: انبر خار بازکن در شکل‌های ۱-۸ و ۱-۹ نشان داده شده است. انبر خار بازکن در دو نوع نوک راست و نوک خم وجود دارد. این انبر برای خارج کردن و یا قرار دادن خار روی میله شفت‌ها به کار می‌رود. برای باز کردن خار کافی است که نوک‌های

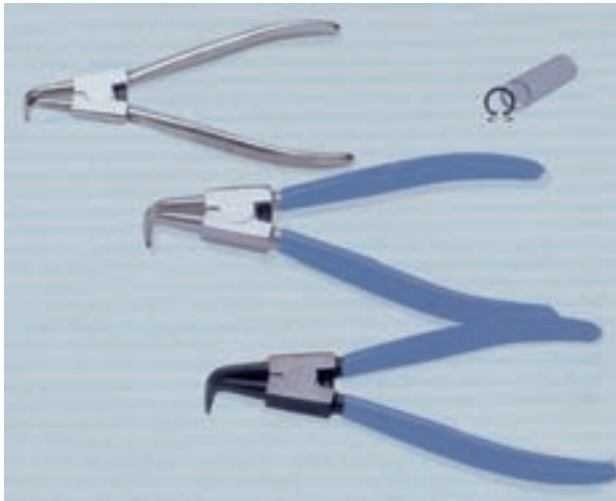

شکل ۹-۱- انبر خاربازکن



شکل ۸-۱- انبر خاربازکن با نوک مستقیم

برای گرفتن قطعات و باز کردن پیچ‌هایی که سر آن‌ها خراب شده است استفاده می‌شود (شکل ۱۰-۱).

۶-۲-۱- انبر قفلی: این انبر طوری ساخته شده است که می‌توان فاصله‌ی بین دو فک آن را به وسیله‌ی پیچی که در انتهای آن قرار دارد تغییر داد و سپس آن را قفل کرد. از انبر قفلی



- ۱- فک پایین از فولاد ویزه‌ی ابزار
- ۲- دسته از فولاد ورقه شده با روکش نیکل
- ۳- پیچ فسفات‌ه شده

شکل ۱۰-۱

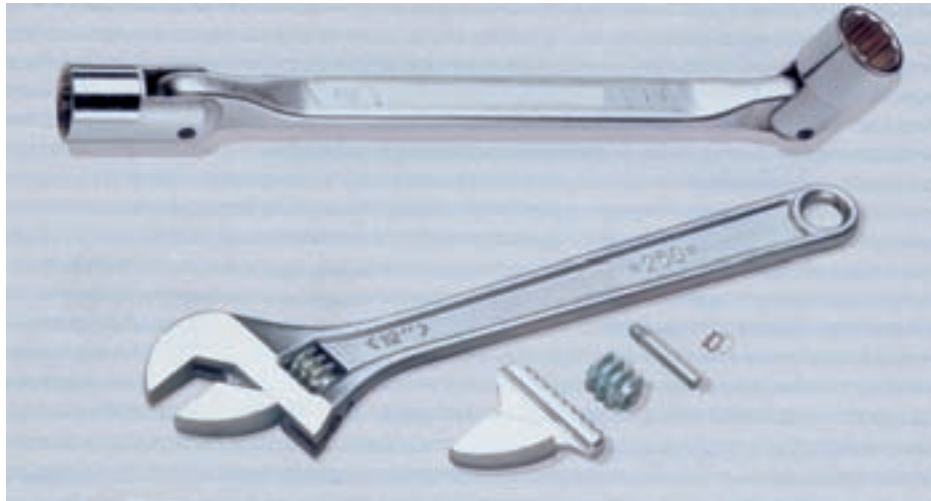

شکل ۱۱-۱- آچارهای فرانسه و بُکس زاویه‌دار

مانند یک دستگاه داخلی یا خارجی عمل کند. پولی کش‌ها طوری طراحی شده‌اند که می‌توانند برای انجام کارهای سنگین مورد استفاده قرار گیرند. تعدادی از موارد اشاره می‌شود.

— خارج کردن پروانه‌ی موتور: پولی کش برای باز کردن پروانه‌های خنک‌کن آلومینیومی و پلاستیکی بیرون موتورها و درآوردن بوش‌ها از روی میله یا شفت استفاده می‌شود.

— خارج کردن بلبرینگ: پولی کش بلند ضربه‌ای برای بیرون آوردن بلبرینگ‌های کف دستگاه‌ها و بلبرینگ کف پنکه‌ی سقفی مورد استفاده قرار می‌گیرد.

— خارج‌کننده کُنس بلبرینگ: در مواقعی که بلبرینگ می‌شکند و کُنس آن روی شفت باقی می‌ماند می‌توان با استفاده از پولی کش، کُنس بلبرینگ را بیرون آورد.

انواع دیگر پولی کش‌ها عبارتند از:

■ دستگاه کشنده یا پولی کش با دو بازوی قابل تنظیم.

■ دستگاه کشنده یا پولی کش با سه بازوی قابل تنظیم

برای قدرت‌های بیشتر.

■ دستگاه کشنده یا پولی کش با پنج بازو

۷-۲-۱- آچار فرانسه و بُکس زاویه‌دار: شکل

۱۱-۱ آچار بُکس دوسر گردنده‌ی میلی‌متری و همچنین آچار با فک قابل تنظیم یا آچار فرانسه را نشان می‌دهد.

آچار فرانسه‌ها برحسب طول دسته‌بندی می‌شوند، و اندازه‌های دهانه‌ی آن را می‌توان به وسیله‌ی پیچی که بر روی آچار قرار دارد کم و زیاد کرد. در شکل ۱۱-۱ قطعات بازنده‌ی آچار که شامل فک پایین، پیچ مخصوص، محور و خار است را مشاهده می‌کنید.

۸-۲-۱- پولرها (کشنده یا پولی کش): از پولی کش

برای درآوردن بلبرینگ‌ها، پولی‌ها و پروانه‌های خنک‌کن موتور و آن دسته از لوازم مکانیکی که با یک خار طولی بر روی محور گردنده محکم شده‌اند استفاده می‌شود.

پولی کش‌ها دارای دو، سه، چهار، و پنج فک کششی هستند. شکل‌های ۱۲-۱ و ۱۳-۱ انواع مختلف پولی کش را نشان می‌دهد.

■ پولی کش با دو بازوی کشویی

با توجه به خاصیت عمل برگردان بازوها، پولی کش می‌تواند

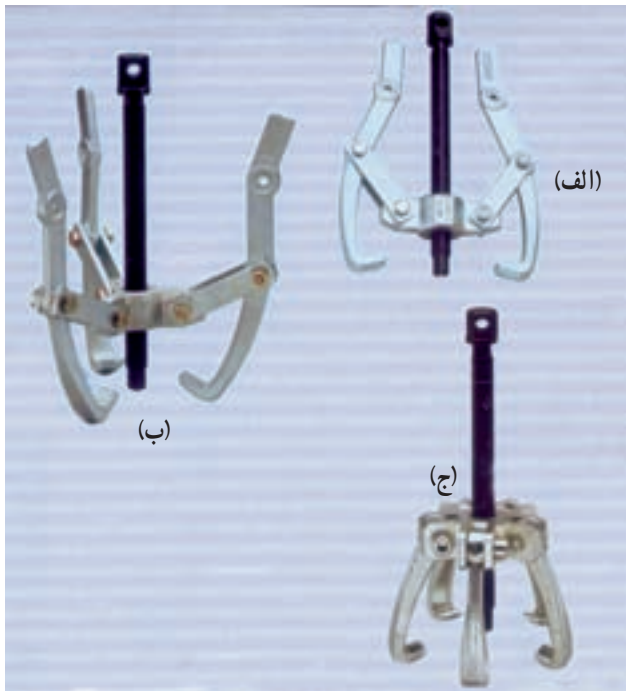

شکل ۱۳-۱- انواع پولی کش‌ها
 الف- پولی کش با دو بازو
 ب- پولی کش با سه بازو
 ج- پولی کش با ۵ بازو

● مطابق شکل ۱۵-۱ برای خارج کردن پولی موتور، ابتدا پیچ اصلی پولی کش را بر روی محور موتور و فک‌های آن را در قسمت تحتانی پولی قرار می‌دهیم. با محکم کردن پیچ اصلی پولی کش، فک‌ها محکم‌تر می‌شود و به پولی می‌چسبد، سپس با نیروی فشار پیچ به محور و نیروی کششی بازوها پولی به راحتی از روی محور موتور جدا می‌شود.



شکل ۱۵-۱

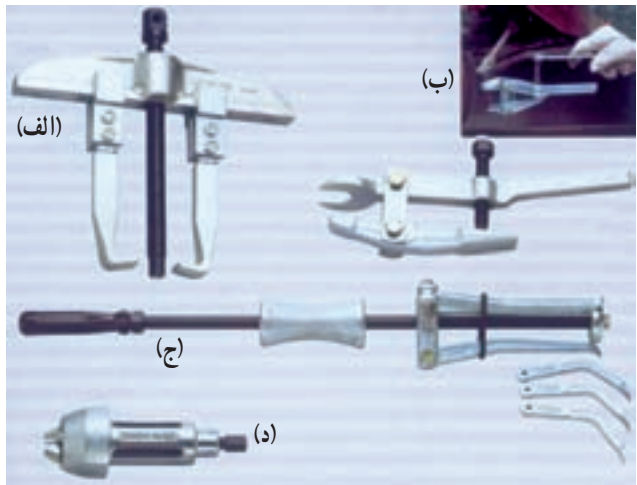

شکل ۱۲-۱- انواع پولی کش‌ها
 الف- پولی کش با دو بازوی کشویی.
 ب- پولی کش برای باز کردن پروانه‌های خنک‌کن آلومینیمی و پلاستیکی موتورها.
 ج- پولی کش ضربه‌ای.
 د- ابزار خارج‌کننده کُس بلبرینگ

شکل ۱۴-۱ یک الکتروموتور لباسشویی سطلی را نشان می‌دهد. برای باز کردن پولی آن به طریق زیر عمل می‌کنیم.



شکل ۱۴-۱



شکل ۱-۱۸

● خارج شدن کامل بلبرینگ از محور آرمیچر در شکل ۱-۱۹ نشان داده شده است. دقت شود که پولی کش لقی نداشته باشد چون باعث خراشیدگی روی محور آرمیچر خواهد شد.



شکل ۱-۱۹

۹-۲-۱- آچار دو سر رینگی: در شکل ۱-۲۰ آچار دو سر رینگی با زاویه‌های مختلف را ملاحظه می‌کنید. این آچار مصارف زیادی دارد و نوع رینگی آن برای جلوگیری از سر خوردن آچار از روی مهره یا سریچ مورد استفاده قرار می‌گیرد.



شکل ۱-۲۰

● برای خارج کردن پولی آلومینیمی، از پولی کش‌های با فک‌های سه‌تایی یا بیشتر استفاده کنید تا لبه‌ی پولی بر اثر فشار شکسته نشود (شکل ۱-۱۶).



شکل ۱-۱۶

● روش استفاده از پولی کش برای بیرون آوردن بلبرینگ از روی محور آرمیچر جاروبرقی با یک پولی کش سه فک در شکل ۱-۱۷ نشان داده شده است. برای بیرون آوردن بلبرینگ ابتدا پیچ اصلی پولی کش را بر روی محور آرمیچر و فک‌های آن را در قسمت تحتانی بلبرینگ قرار دهید. سپس با محکم کردن پیچ اصلی در جهت حرکت عقربه‌های ساعت پولی کش محکم می‌شود.



شکل ۱-۱۷

● با نیروی فشاری پیچ اصلی به محور آرمیچر و نیروی کشش بازوها، بلبرینگ به تدریج خارج می‌شود (شکل ۱-۱۸).

۱۰-۲-۱- آچار دو سر تخت: آچار دو سر تخت برای باز کردن و بستن پیچ و مهره ها استفاده می شود. این آچارها در اندازه های میلی متری و اینچی وجود دارد (شکل ۱-۲۱).

۱۲-۲-۱- آچار رینگ ضامن دار: این نوع آچار به علت داشتن ضامن مخصوص هنگام باز کردن و بستن پیچ، نیازی به جدا کردن آچار از پیچ ندارد و مانند آچار خودکار (جفجغه) عمل می کند. همین امر سبب صرفه جویی وقت می شود. این آچارها در اندازه های میلی متری به شرح زیر ساخته می شود.

۱۱	۱۳	۱۵	۱۷	۱۹	۲۲
۱۰	۱۲	۱۴	۱۶	۱۸	۲۰

شکل ۱-۲۳ انواع آچار رینگ ضامن دار را نشان می دهد.



شکل ۱-۲۱

۱۱-۲-۱- آچار یک سر تخت و یک سر رینگ: این آچار چون هم تخت و هم رینگ است کاربرد زیادی دارد. (شکل ۱-۲۲).



شکل ۱-۲۳



شکل ۱-۲۲



جارو برقی

هدف‌های رفتاری: پس از پایان این فصل از هنرجو انتظار می‌رود که بتواند:

- ۱- قسمت‌های خارجی جاروبرقی را بازمینی و قطعات معیوب (دوشاخه، سیم رابط، لوله‌ی خرطومی و فیلترها) را تعویض کند.
- ۲- ابزار مناسب با کار را انتخاب کند.
- ۳- با استفاده از ابزار مناسب جاروبرقی را باز کند و سپس آن را ببندد.
- ۴- پس از باز کردن دستگاه با نظارت مربی و در صورت لزوم قسمت‌های الکتریکی دستگاه شامل سیم رابط، کلید، سیم جمع کن و موتور الکتریکی را بازدید، عیب‌یابی و تعمیر کند.



شکل ۱-۲

تولید و به بازار مصرف عرضه شده است. شکل ۱-۲ دو نوع جاروبرقی را نشان می‌دهد.

۲-۱- مقدمه

جاروبرقی یکی از وسایل خانگی است که در اکثر منازل وجود دارد. این دستگاه در طرح‌ها و شکل‌ها و اندازه‌های مختلف

۲-۲- انواع جاروبرقی

جاروبرقی‌ها در انواع دارای کیسه زباله‌ی یکبار مصرف مانند شکل ۲-۲ و دارای کیسه‌ی دائمی با قابلیت تخلیه و استفاده‌ی مجدد ساخته می‌شوند.

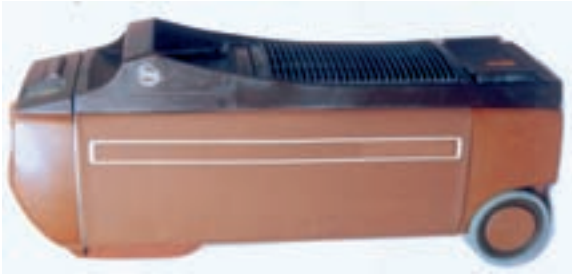

شکل ۲-۴

در شکل ۲-۵ نمونه‌ی دیگری از جاروبرقی را مشاهده می‌کنید که در همین فصل آن را باز می‌کنیم و می‌بندیم.



شکل ۲-۵

۲-۳- متعلقات جاروبرقی

در شکل ۲-۶ متعلقات یک دستگاه جاروبرقی دیده می‌شود که عبارتند از:

- لوله از جنس استیل زنگ‌نزن و تلسکوپی
- خرطومی از جنس نواری پلیکا که متصل به کولپینگ پلاستیکی و زانوی تفنگی است.
- برس و کلیدی روی آن
- گردگیر گوشه‌ها (گوشه‌گیر) و برس کوچک گردگیر پرده.



شکل ۲-۶



شکل ۲-۲

نوعی جاروبرقی سطولی یا معمولی ساخته شده است که به جای کیسه یا پاکت کاغذی، از فیلترهای مخصوص استفاده می‌شود، این فیلترها زباله را در کف مخزن جمع می‌کند. شکل ۲-۳ یک نمونه جاروبرقی ضد آلرژی را نشان می‌دهد. قدرت این جارو ۱۶۵۰ وات است و دارای فیلتر ضد آلرژی در ۹ لایه، پاروی مخصوص پارکت، انتخاب‌گر قدرت، لوله‌ی فلزی تلسکوپی، کیسه‌ی خاک ۴ لیتری و ضدباکتری است. در شکل ۲-۴ نوع دیگر جاروبرقی نشان داده شده است که در مخزن زباله‌ی آن میکروسویچی قرار دارد که اگر کیسه‌ی زباله در آن نباشد و یا کیسه پر باشد عمل می‌کند و دستگاه را از کار می‌اندازد.



شکل ۲-۳

● مطابق شکل ۲-۱۶ با آزاد شدن خار یک طرف، خار طرف دیگر قاب آزاد می‌شود. به این ترتیب می‌توانید قاب را بردارید (شکل ۲-۱۶).



شکل ۲-۱۶

● برای جدا کردن سیم رابط از روی قاب با یک پیچ‌گوشتی مناسب خارهای قاب نگهدارنده‌ی دو شاخه را آزاد کنید (شکل ۲-۱۷).



شکل ۲-۱۷

● مطابق شکل ۲-۱۸ با آزاد شدن قاب نگهدارنده‌ی دو شاخه، قاب روی موتور از سیم جدا می‌شود.



شکل ۲-۱۸

● پس از برداشتن قاب پلاستیکی روی فیلتر آن را خارج کنید و در صورت معیوب بودن، آن را تعویض کنید (شکل ۲-۱۳).



شکل ۲-۱۳

● برای باز کردن قاب روی موتور با یک پیچ‌گوشتی چهارسو، دو پیچ چهارسو را که در دو طرف قرار دارد باز کنید (شکل ۲-۱۴).



شکل ۲-۱۴

● با باز کردن دو عدد پیچ جلو، با یک پیچ‌گوشتی دوسو، خارهای نگهدارنده‌ی قاب رو را به طرف داخل حرکت دهید و با یک انگشت قاب را از جای خود خارج کنید (شکل ۲-۱۵).



شکل ۲-۱۵

● خار دیگری را که زیر ضامن سیم جمع کن است از جای خود خارج کنید.



شکل ۲-۲۲

● مطابق شکل ۲-۲۳ خار پلاستیکی را بگیرید و سیم جمع کن را به آرامی از جای خود خارج کنید. چون سیم جمع کن در حالت شارژ است دقت کنید تا فنر آن به طور ناگهانی از جای خود خارج نشود.



شکل ۲-۲۳

● پس از بیرون آوردن سیم جمع کن، سیم های آن را جدا کنید. در این عکس ضامن سیم جمع کن و قرقره لاستیکی مشاهده می شود (شکل ۲-۲۴).

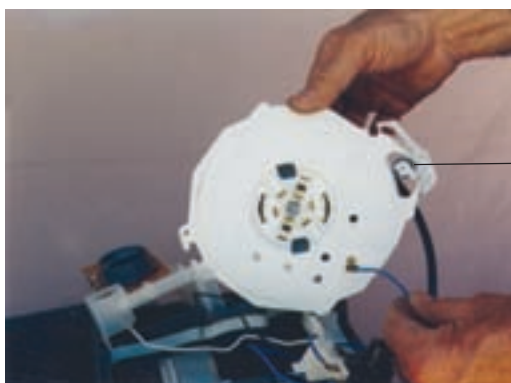

شکل ۲-۲۴

● مطابق شکل ۲-۱۹ سیم را از داخل شکاف قاب نگهدارنده ی دو شاخه خارج کنید.



شکل ۲-۱۹

● در این حالت قبل از جدا کردن کارت کنترل سرعت، از روی جایگاه خود، نقشه ی سیم بندی را از روی دستگاه بردارید، سپس سیم بندی مدار را از هم باز کنید (شکل ۲-۲۰).



شکل ۲-۲۰

● کارت کنترل سرعت را از جای خود خارج کنید تا بتوانید سیم جمع کن را از زیر آن بیرون بیاورید (شکل ۲-۲۱).



شکل ۲-۲۱

● مطابق شکل ۲-۲۲ با پیچ گوشتی دو سو خار پلاستیکی نگهدارنده ی سیم جمع کن را به داخل فشار دهید و با دست دیگر

- مطابق شکل ۲-۲۸ موتور آزاد شده را با یک دست بگیرید و آن را به طرف بالا بیرون بیاورید.



شکل ۲-۲۸

- شکل ۲-۲۹ الکتروموتور جاروبرقی را نشان می‌دهد. لاستیک لرزه‌گیر ته موتور را جدا کنید.



شکل ۲-۲۹

- شکل ۲-۳۰ لاستیک لرزه‌گیر سر موتور را نشان می‌دهد. لاستیک‌های لرزه‌گیر، لرزش‌های جزئی که در اثر بالانس نبودن پروانه‌ها ایجاد می‌شود را خنثی می‌کند.



شکل ۲-۳۰

- برای بازدید کامل فیبرمدار چاپی (کارت کنترل تغییر سرعت) آن را از پایه‌ی پلاستیکی جدا کنید (شکل ۲-۲۵).



شکل ۲-۲۵

- در شکل ۲-۲۶ برای خارج کردن موتور جاروبرقی که از نوع اونیورسال است باید پلاستیک نگهدارنده‌ی لاستیک ته موتور را از جای خود خارج کنید. سپس با یک پیچ‌گوشتی، خار آن را به داخل فشار دهید تا خارج شود.

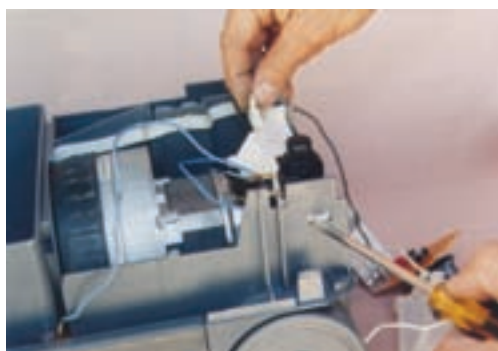

شکل ۲-۲۶

- مطابق شکل ۲-۲۷ صفحه‌ی پلاستیکی نگهدارنده‌ی لاستیک ته موتور که کلید برق جارو نیز روی آن قرار دارد را از جای خود خارج کنید.



شکل ۲-۲۷

● برای شارژ صحیح سیم جمع کن اهرم ترمز را فشار دهید تا شارژ سیم جمع کن خالی شود و اثر فشار ضامن از بین برود (شکل ۲-۳۴).



شکل ۲-۳۴

● حدود یک متر سیم را از سیم جمع کن بیرون بکشید تا فنر سیم جمع کن متناسب با سیم خارج شده شارژ گردد (شکل ۲-۳۵).



شکل ۲-۳۵

● با نگه داشتن قرقه‌ی متحرک سیم جمع کن، سیم اضافه را روی قرقه بپیچانید تا سیم در وضعیت کشش شارژ قرار گیرد. در این حال دستگاه سیم جمع کن را در جایگاه خود قرار دهید. در این حالت اگر سیم را بیرون بکشید و اهرم ترمز را فشار دهید، سیم به جای خود برمی‌گردد (شکل ۲-۳۶).



شکل ۲-۳۶

● شکل ۲-۳۱ اجزای الکتریکی جاروبرقی را به‌طور کامل نشان می‌دهد. فراگیران می‌توانند از روی این شکل، مدار الکتریکی خود را تکمیل کنند.



شکل ۲-۳۱

● شکل ۲-۳۲ قسمت ثابت سیم جمع کن را نشان می‌دهد. این قسمت در روی بدنه به‌طور ثابت قرار می‌گیرد و برق خروجی از پلاتین‌های آن خارج می‌شود.

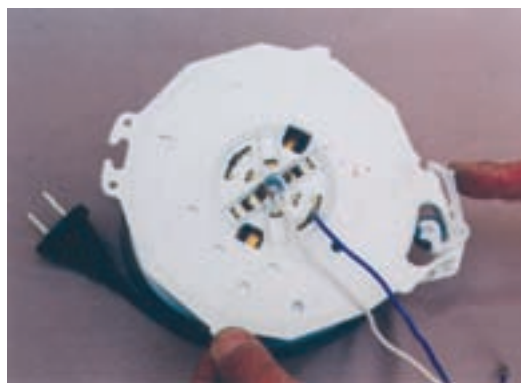

شکل ۲-۳۲

● شکل ۲-۳۳ قسمت قرقه متحرک سیم جمع کن و سرسیم‌های کابل برق که به پلاتین‌های متحرک وصل شده را نشان می‌دهد.

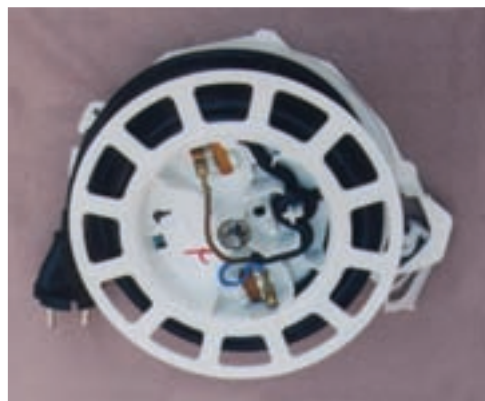

شکل ۲-۳۳

● شکل ۲-۴۰ پس از خارج کردن زغال‌ها می‌توان از سالم بودن آرمیچر نیز مطمئن شد. برای این کار، به آرامی می‌توانید آرمیچر را با دست بچرخانید و تمام کلکتورهای آن را بازدید کنید. همچنین می‌توانید مقاومت قطعات کلکتور را دوبه‌دو اندازه بگیرید. در صورت یکسان بودن تمام مقادیر مقاومت‌ها و سالم بودن ظاهری کلکتورها، آرمیچر سالم است.



شکل ۲-۴۰

● مطابق شکل ۲-۴۱ با آچار ۱۳ میلی‌متری یا $\frac{1}{4}$ اینچ پیچ سر آرمیچر را باز کنید تا پروانه‌ها، قابل باز شدن باشند.



شکل ۲-۴۱

● مطابق شکل ۲-۴۲ به وسیله‌ی یک قلم و چکش قاب روی پروانه‌ی سر موتور را آزاد کنید.



شکل ۲-۴۲

● مطابق شکل ۲-۳۷ با یک پیچ‌گوشتی مناسب خار پشت فنر زغال را فشار دهید تا از جای خود خارج شود.



شکل ۲-۳۷

● مطابق شکل ۲-۳۸ با خارج شدن خار، فنر و زغال آزاد می‌شود به این ترتیب می‌توانید زغال را خارج کنید. قبل از خارج شدن زغال، جهت قرار گرفتن زغال را مشخص کنید تا در موقع قراردادن مجدد زغال وضعیت صحیح آن حفظ شود.



شکل ۲-۳۸

● مطابق شکل ۲-۳۹ پس از مشخص کردن وضعیت قرار گرفتن زغال، فنر و زغال‌ها را بیرون بیاورید. اگر زغال‌ها کوتاه یا فنرها حالت نیم سوز یا ضعیف شده باشند آن‌ها را تعویض کنید.



شکل ۲-۳۹

● مطابق شکل ۲-۴۶ با یک پیچ گوشتی دو سو، پروانه‌ی ثابت را از بدنه‌ی موتور جدا کنید.



شکل ۲-۴۶

● مطابق شکل ۲-۴۷ پروانه‌ی ثابت را از جای خود خارج کنید. پروانه‌ی دوم که زیر پروانه‌ی ثابت قرار دارد مشاهده می‌شود.



شکل ۲-۴۷

● مطابق شکل ۲-۴۸ پس از خارج کردن آخرین پروانه، با یک پیچ گوشتی دو سوی مناسب از بغل، داخل تمام شیارهای پروانه‌های متحرک و ثابت را از ذرات خاک و اجسام خارجی پاک کنید.



شکل ۲-۴۸

● مطابق شکل ۲-۴۳ قاب روی پروانه‌های سر موتور را بردارید.



شکل ۲-۴۳

● در این حالت پروانه‌ها را به ترتیب خارج کنید (شکل ۲-۴۴)، پروانه‌ها را شماره گذاری کنید تا در هنگام بستن دچار اشتباه نشوید.



شکل ۲-۴۴

● بوش بین دو پروانه را از جای خود خارج کنید (شکل ۲-۴۵).



شکل ۲-۴۵

۲-۵-۲-۵ - طریقه‌ی باز کردن و بستن جاروبرقی با کلید کنترل چند حالت (نمونه‌ی شماره‌ی ۲)

● در شکل ۲-۴۹ با چرخاندن ضامن در روی کیسه زباله، در باز شده را از جای خود خارج کنید. زیر در، شبکه و سوپاپ هوا مشاهده می‌شود. در موقع گیر مکانیکی، مکش سوپاپ عمل می‌کند. شبکه‌ی مربوط به زیر در جاروبرقی برای استحکام در جاروبرقی است.



شکل ۲-۴۹

● مطابق شکل ۲-۵۰ کیسه‌ی پارچه‌ای زباله را از جای خود خارج کنید.



شکل ۲-۵۰

● مطابق شکل ۲-۵۱ ضامن در را به طرف بالا بکشید تا در باز شود. در این مکان متعلقات جاروبرقی قرار می‌گیرد.



شکل ۲-۵۱

● شکل ۲-۵۲ قطعات جاروبرقی را در نقشه‌ی انفجاری نشان می‌دهد.

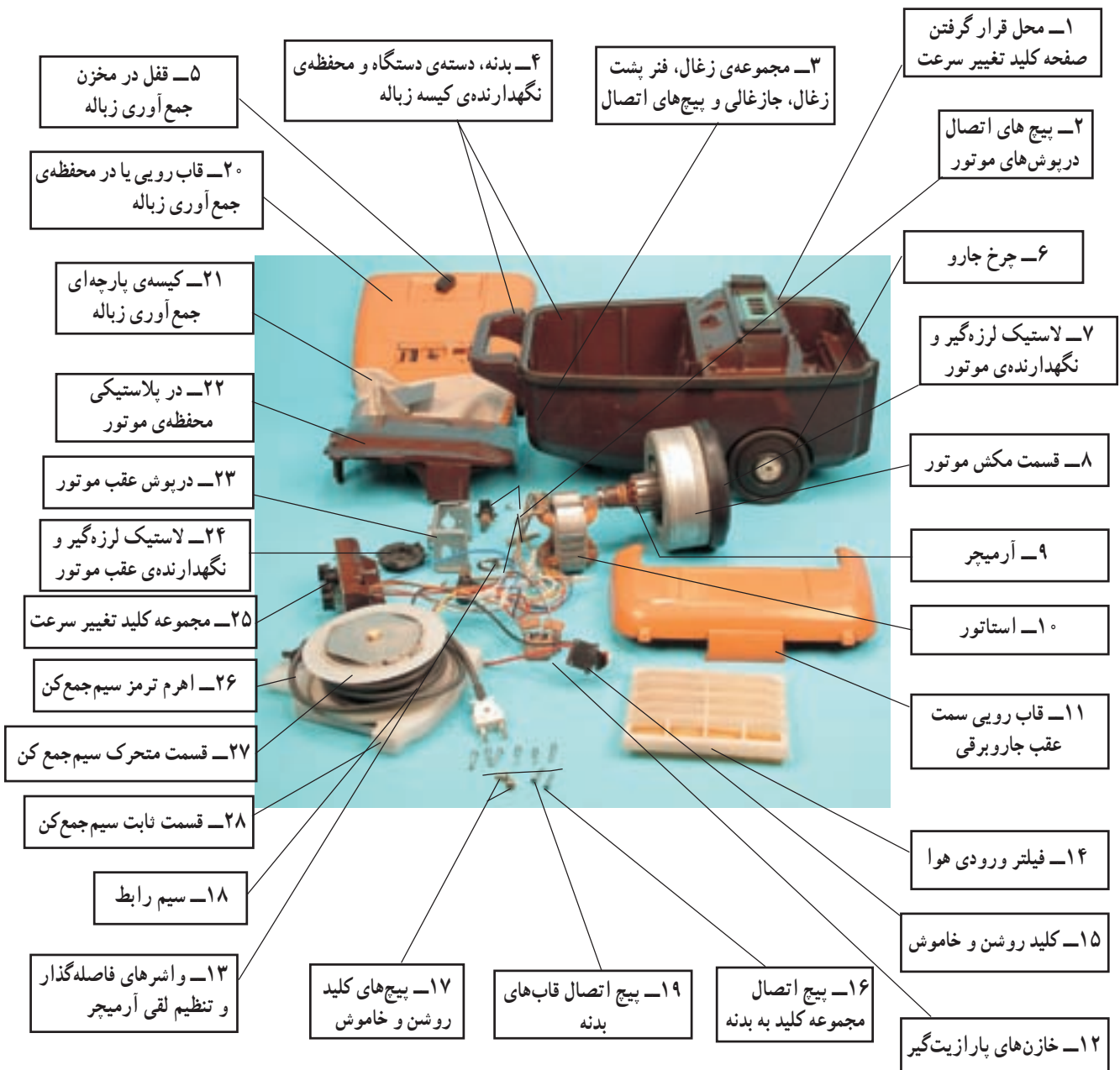

شکل ۲-۵۲ - اجزای ساختمانی یک نمونه جارو برقی



شکل ۲-۵۳

● در شکل ۲-۵۳ دو نمونه از متعلقات جاروبرقی مشاهده می شود. مورد استفاده این دو بُرس کوچک برای گردگیری روی مبل و پرده است.

● برای تعمیر ابتدا بوسیله‌ی سوهان برجستگی‌های قسمت شکسته شده را صاف کنید (شکل ۲-۵۷).



شکل ۲-۵۷

● با چسب پلیکا (P-V-C) به اندازه‌ای که از لبه‌ی کفی چرخ بیرون نزند، قسمت بریدگی کفی چرخ را مطابق شکل منطبق بر انتهای جاروبرقی قرار دهید و برای مدت کوتاهی آن را در جای خود نگهدارید تا چسب خشک شود (شکل ۲-۵۸).



شکل ۲-۵۸

به مدت چند ساعت از جارو استفاده نکنید تا چرخ کاملاً به پایه بچسبد.

● برای دسترسی به موتور و سیم جمع‌کن این جارو، پنج عدد پیچ چهارسو را به وسیله‌ی پیچ‌گوشتی چهارسو، باز کنید تا درب روی محفظه آزاد شود (شکل ۲-۵۹).

● مطابق شکل ۲-۵۴ محافظ روی فیلتر را از بدنه‌ی داخلی جدا کنید.



شکل ۲-۵۴

● مطابق شکل ۲-۵۵ با بیرون آوردن محافظ فیلتر که از جنس پلاستیک نرم است، فیلتر سلولزی را از آن جدا کنید.



شکل ۲-۵۵

● در شکل ۲-۵۶ چون چرخ از پایه‌ی بدنه شکسته جدا شده است، اگر آن را با چسب بچسبانید مجدداً خواهد شکست و اگر بخواهید بدنه را عوض کنید مقرون به صرفه نخواهد بود. بنابراین باید پایه را تعویض کنید.



شکل ۲-۵۶

● شکل ۲-۶۲ طرف دیگر سیم جمع کن را نشان می دهد
 جایگاه قرار گرفتن فنر در مرکز سیم جمع کن است برای تعمیر فنر
 با یک پیچ گوشتی مناسب چهارسو، دو پیچ طرفین قاب فلزی
 روی فنر را باز کنید. فنر در دسترس قرار خواهد گرفت.



شکل ۲-۶۲

● مطابق شکل ۲-۶۳ موتور را از جای خود خارج کنید.
 لاستیک های لرزه گیر سروته موتور و گردگیر روی موتور دیده
 می شود.



شکل ۲-۶۳

● مطابق شکل ۲-۶۴ با برداشتن گردگیر از روی موتور
 تعداد سیم های رابط استاتور و جای زغال ها که روکش یکی از
 آن ها بیرون آورده شده همچنین لاستیک ته موتور دیده می شود.



شکل ۲-۶۴



شکل ۲-۵۹

● مطابق شکل ۲-۶۰ پس از آزاد شدن در محفظه، آن را
 از جای خود جدا کنید. سیم جمع کن، موتور و فیلتر گردگیر
 روی موتور مشاهده می شود.



شکل ۲-۶۰

سیم جمع کن را از جای خود خارج کنید. محل سیم های
 خروجی از سیم جمع کن به موتور در شکل ۲-۶۱ مشاهده
 می شود. برای جدا کردن قرقره ی سیم از سیم جمع کن، پیچ
 چهارسوی وسط آن را باز کنید.



شکل ۲-۶۱

می‌شود، آن‌ها را بیرون بیاورید.



شکل ۲-۶۸

● سیستم این کلیدها طوری است که با زدن یکی از آن‌ها یک گروه از سیم پیچی استاتور برای سرعت مشخص در مدار قرار می‌گیرد حال اگر دکمه‌ی دیگری را بزنیم این کلید مدار قبل را قطع می‌کند و مدار جدید با سیم پیچ دیگر و لذا با سرعت جدید شروع به کار می‌کند (شکل ۲-۶۹).



شکل ۲-۶۹

● در ضمن مطابق شکل ۲-۷۰ با فشار دادن به ضامن، قرقه‌ی لاستیکی ضامن سیم جمع‌کن از قرقه‌ی بزرگ که سیم به دور آن پیچیده شده جدا می‌شود. چون قرقه در حال شارژ است سیم به روی قرقه پیچیده می‌شود.



شکل ۲-۷۰

● مطابق شکل ۲-۶۵ لاستیک لرزه‌گیر ته موتور را بیرون بیاورید، روی این لاستیک ۲ زایده وجود دارد که داخل دو عدد سوراخ روی درپوش ته موتور قرار می‌گیرد، همچنین این لاستیک باعث می‌شود که موتور در جای خود نچرخد.



شکل ۲-۶۵

● مطابق شکل ۲-۶۶ لاستیک لرزه‌گیر سر موتور را بردارید اگر حالت نرم بودن خود را از دست داده آن‌را تعویض کنید.



شکل ۲-۶۶

● کلید از قاب پلاستیکی جدا می‌شود و بیرون می‌آید (شکل ۲-۶۷).



شکل ۲-۶۷

● مطابق شکل ۲-۶۸ با باز شدن دو عدد پیچ چهارسو از قاب پلاستیکی، کلیدهای تغییر سرعت از جای خود خارج



شکل ۲-۷۱

● مطابق شکل ۲-۷۱ با بازکردن پیچ چهارسوی زیر جازغالی و بیرون آوردن فیش متصل به بغل آن، جازغالی آزاد می‌شود.

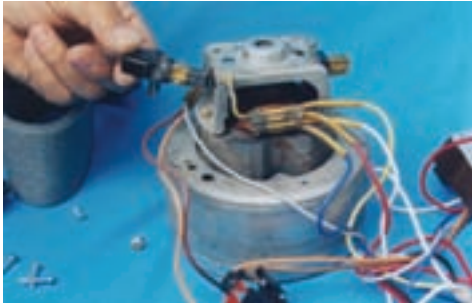

شکل ۲-۷۲

● مطابق شکل ۲-۷۲ پس از آزاد شدن جازغالی آن را از محل خود خارج کنید. برای جازغالی دیگر نیز به همین ترتیب عمل کنید. فنر و زغال‌ها را آزمایش کنید. در صورت کوتاه شدن زغال و معیوب بودن فنرها آن‌ها را تعویض کنید.



شکل ۲-۷۳

● در شکل ۲-۷۳ برای بازدید بلبرینگ‌ها با یک بُکس شماره‌ی ۸ میلیمتری دو عدد پیچ موتور را باز کنید. اگر بتوانید سیم‌ها را تا آخرین مرحله‌ی کار تعمیرات قطع نکنید بهتر است.

● تصاویر انفجاری سیم جمع‌کن و موتور جاروبرقی در شکل‌های ۲-۷۴ و ۲-۷۵ مشاهده می‌شود.

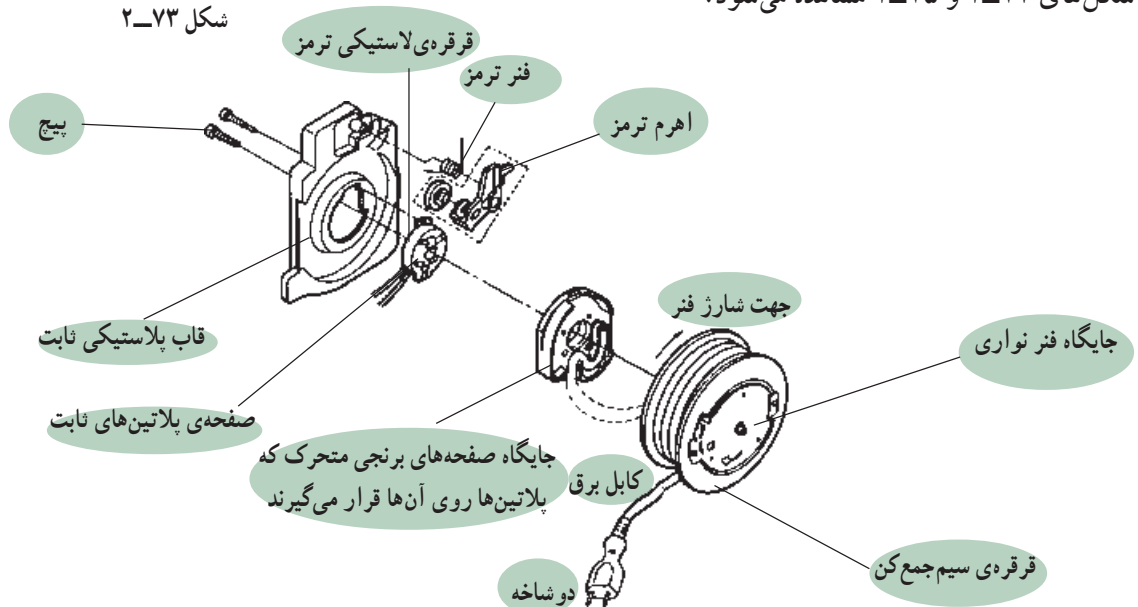

شکل ۲-۷۴ - قطعات مربوط به سیم جمع‌کن

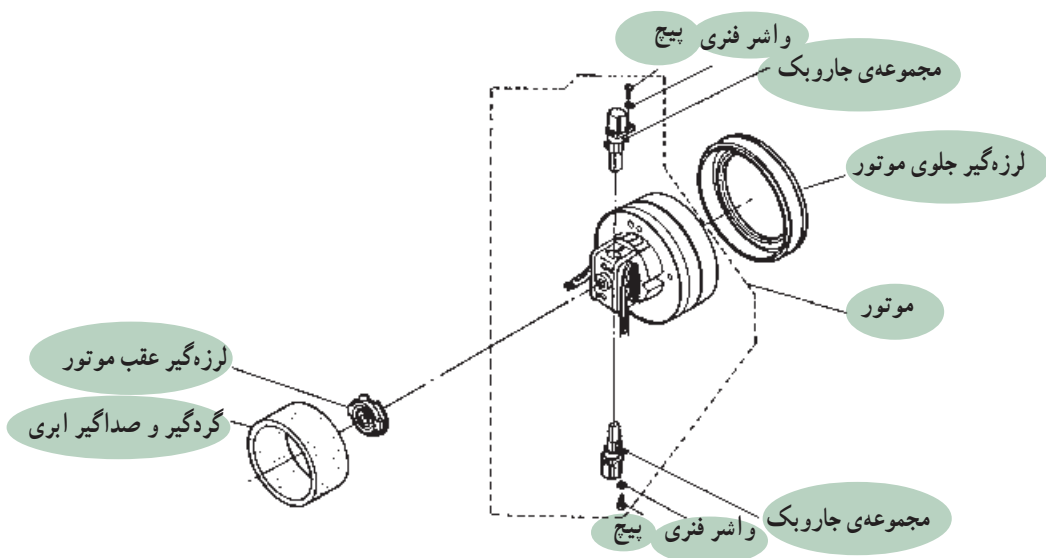

شکل ۲-۷۵- متعلقات مربوط به موتور جاروبرقی

● مطابق شکل ۲-۷۶ با باز شدن پیچ‌ها، قاب ته موتور را جدا کنید. واشر و فنر روی بلبرینگ در قاب ته موتور قرار دارد.



شکل ۲-۷۷

● در شکل ۲-۷۸ تمام اجزای الکتریکی جاروبرقی به طور کامل دیده می‌شود.



شکل ۲-۷۶

● مطابق شکل ۲-۷۷ استاتور را از جای خود بردارید. در این موقع آرمیچر آزاد می‌شود و با چرخاندن آن و شنیدن صدای چرخش و ظاهر بلبرینگ می‌توان معیوب یا سالم بودن آن را تشخیص داد. در صورت معیوب بودن بلبرینگ مطابق شکل ۱-۱۷ بلبرینگ را تعویض کنید.



شکل ۲-۷۸



شکل ۲-۸۱

● شکل ۲-۸۲ تعدادی بلبرینگ را که در اکثر جاروبرقی‌ها به کار می‌رود نشان می‌دهد.

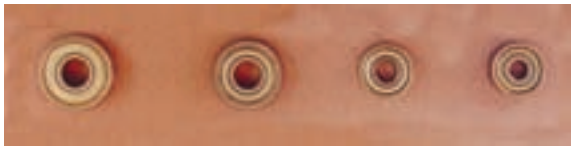

شکل ۲-۸۲

● شکل ۲-۸۳ انواع بوش برنجی و لاستیک‌های مربوطه و اورینگ دور بلبرینگ موتور را نشان می‌دهد.



شکل ۲-۸۳

● شکل ۲-۸۴ صفحه‌ی پلاتین و پلاتین‌های جاروبرقی را نشان می‌دهد.

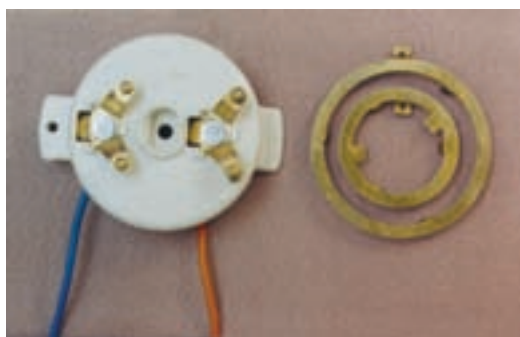

شکل ۲-۸۴

● شکل ۲-۷۹ دو نوع موتور جاروبرقی را نشان می‌دهد. الف - قاب محافظ پروانه فشاری است و جازغالی‌ها از بالا به وسیله‌ی چهار پیچ بسته شده‌اند.

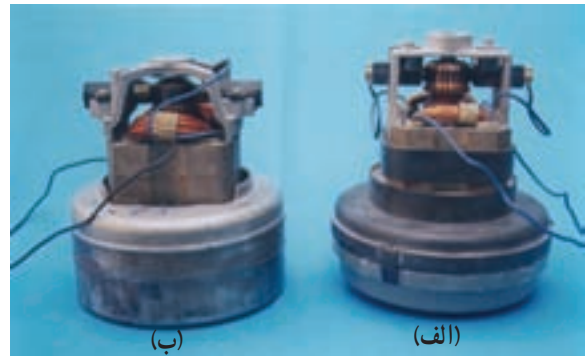

شکل ۲-۷۹

ب - جازغالی‌ها به صورت پرچی است و قاب محافظ پروانه با خار بسته شده است.

● شکل ۲-۸۰ هم دو نوع موتور را نشان می‌دهد. الف - قاب محافظ پروانه فشاری است و جازغالی‌ها پرچی هستند.

ب - قاب محافظ پروانه فشاری است و بدنه به وسیله‌ی چهار عدد پیچ از هم باز می‌شود. همچنین جازغالی نیز از بالا به وسیله‌ی چهار عدد پیچ قابل باز شدن است.



شکل ۲-۸۰

● شکل ۲-۸۱ چند نمونه از کلیدهای جاروبرقی را نشان می‌دهد.

۲-۶ مدار الکتریکی جاروبرقی

شکل ۲-۸۵ مدار الکتریکی یک جاروبرقی با میکروسوییچ در زباله را نشان می‌دهد.

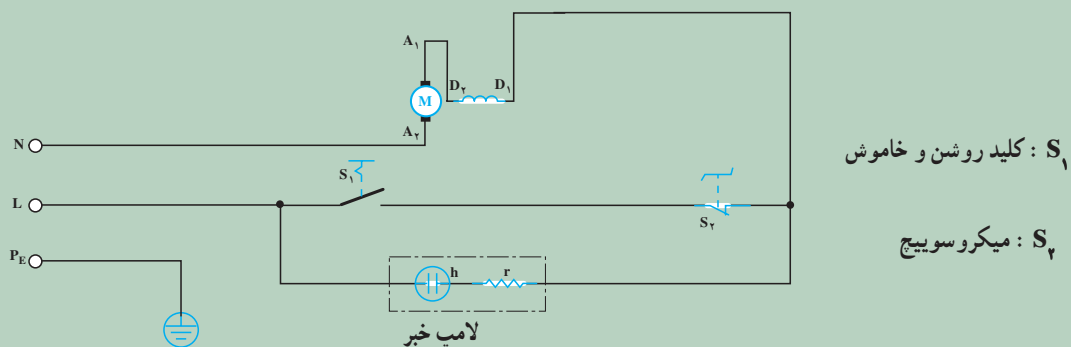

شکل ۲-۸۵

شکل ۲-۸۶ مدار الکتریکی یک جاروبرقی را با برد کنترل و سرعت نشان می‌دهد.

شکل ۲-۸۷ مدار جاروبرقی با سیم جمع‌کن و برد تغییر سرعت با مقاومت متغیر را نشان می‌دهد.

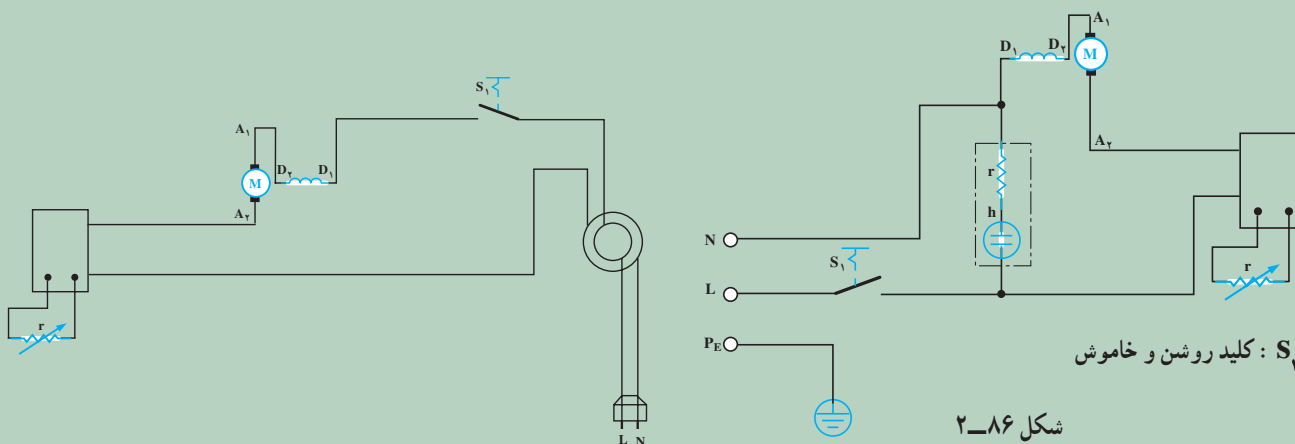

شکل ۲-۸۶

شکل ۲-۸۷

این مدار از روی شکل ۲-۳۱ برداشته شده است.

● شکل ۲-۸۸ مدار الکتریکی جاروبرقی که از دو نقطه به وسیله‌ی کلید روی بدنه و کلیدی که روی

زانوی خرطومی تعبیه شده روشن و خاموش می‌شود.

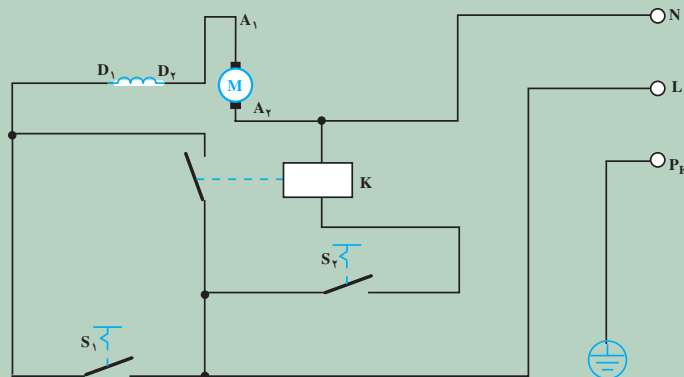

شکل ۲-۸۸

نقشه‌ی تفکیکی

هر نقشه‌ی الکتریکی می‌تواند حالت‌های مختلفی داشته باشد. برای درک بهتر نقشه‌ها، می‌توان به تعداد حالت‌های مختلف هر نقشه، مدار الکتریکی جداگانه‌ای به صورت نقشه‌های الکتریکی تفکیکی رسم کرد.

● شکل ۲-۸۹ نقشه‌ی الکتریکی جاروبرقی با کلید کنترل چندحالته را نشان می‌دهد.

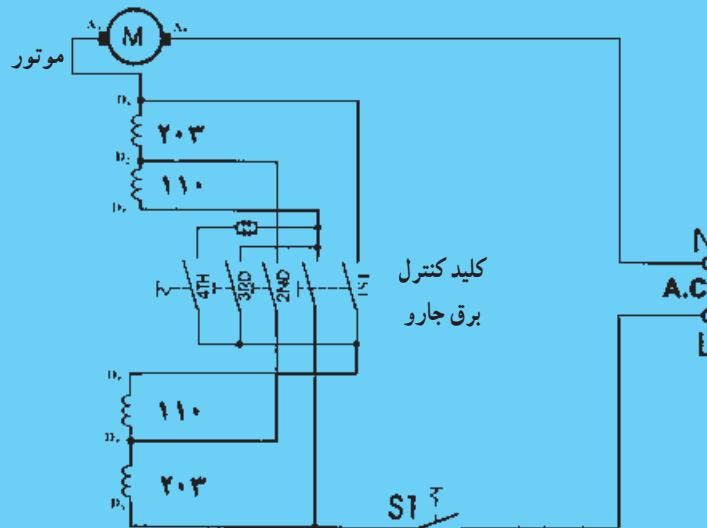

شکل ۲-۸۹

● شکل ۲-۹۰ نقشه‌های تفکیکی شکل ۲-۸۹ را نشان می‌دهد.

چهار حالت نقشه تفکیکی مدار جاروبرقی با کلید چند حالتی

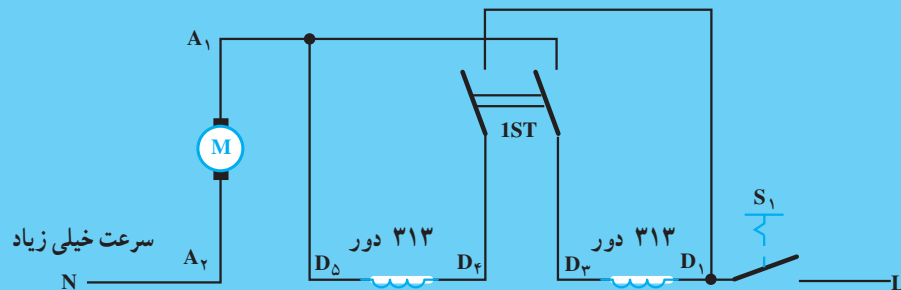

حالت اول

سرعت خیلی زیاد

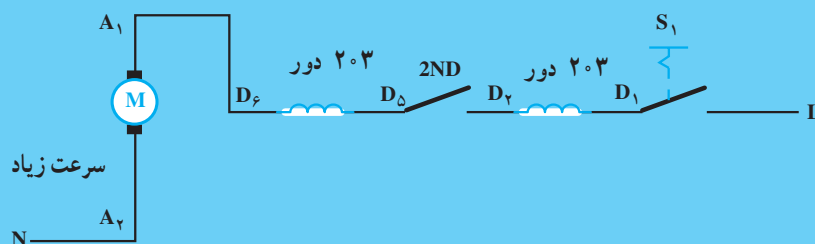

حالت دوم

سرعت زیاد

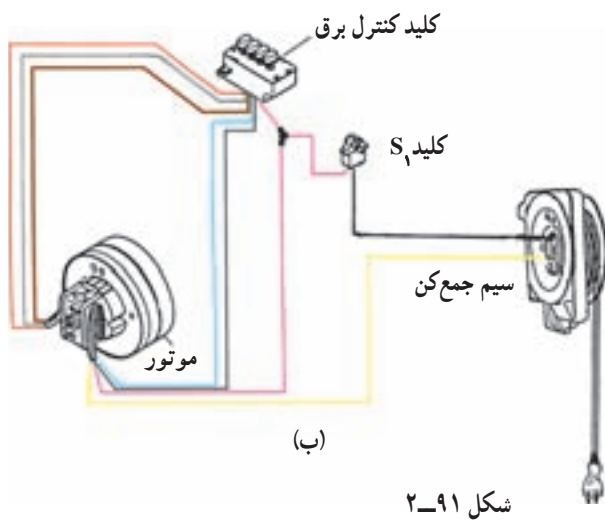
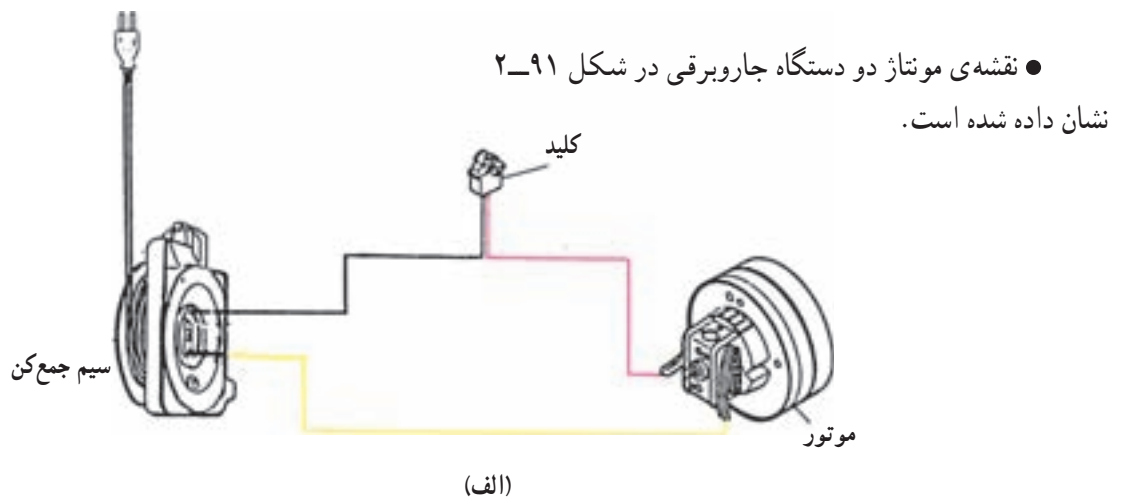
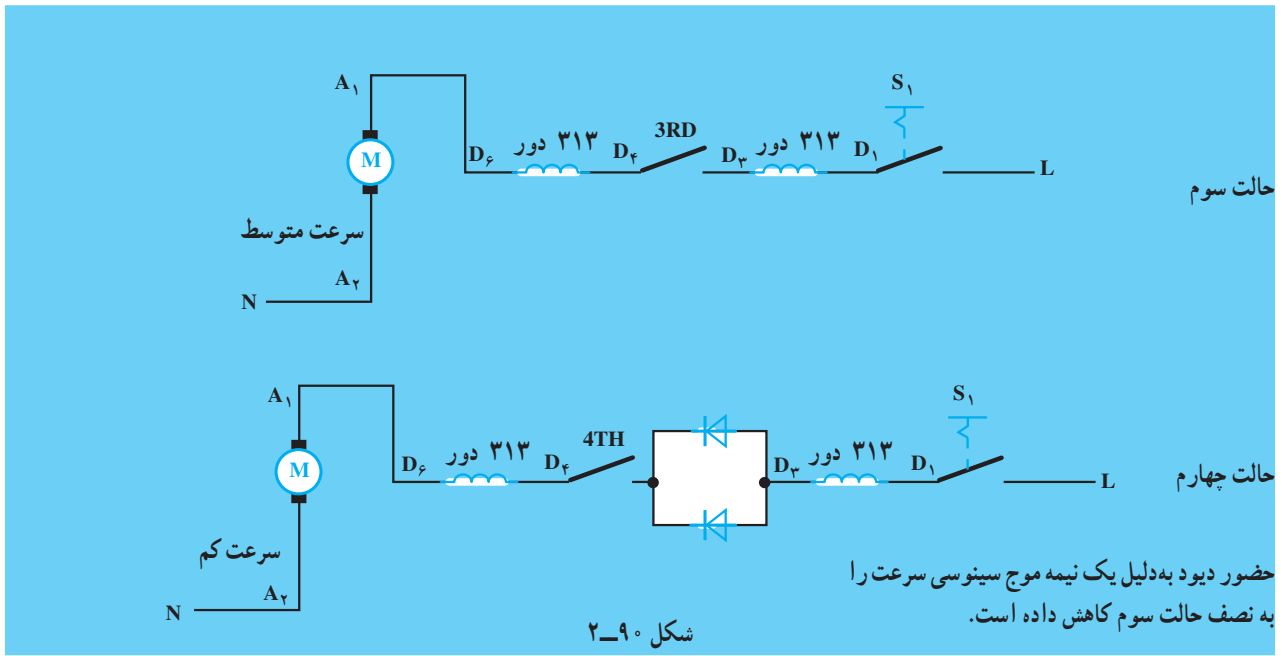

۷-۲- جدول عیب‌یابی و روش رفع عیب جاروبرقی

عیب	علت	طریقه‌ی رفع عیب
۱- دستگاه روشن نمی‌شود.	۱- پریز برق ندارد.	پس از اطمینان از برق‌دار بودن شبکه‌ی برق منزل نسبت به رفع عیب پریز اقدام شود.
	۲- خرابی از دو شاخه و سیم‌های رابط است.	سیم‌های رابط و دو شاخه را می‌توانید به دو روش بررسی کنید: الف - طریقه‌ی ولت تست ب - طریقه‌ی اهم تست الف - طریقه‌ی ولت تست: ابتدا آوومتر را روی برق AC تنظیم کرده، دو شاخه را به برق وصل کنید و دو سر انتهایی سیم رابط را که زیر پیچ‌های ترمینال قرار دارد با ولت‌متر اندازه بگیرید. اگر در این قسمت ولتاژ نباشد حتماً دو شاخه یا سیم‌های رابط خراب است که اگر سیم و دو شاخه یک پارچه باشند بایستی کلاً تعویض شوند، در غیر این صورت یکی از این دو معیوب است که بایستی تعویض شود. ب - طریقه‌ی اهم تست: در این روش دستگاه آوومتر را روی رنج اهم ($R \times 1$) قرار داده دو شاخه را از برق بکشید و دو سر انتهایی آن را از ترمینال جدا کنید. یکی از سیم‌های آوومتر را به یکی از پایه‌های دو شاخه و دیگری را به یکی از دو انتهای سیم‌های رابط وصل کنید؛ اگر به هیچ کدام راه نداد، سیم قطع است و اگر به هر دو سر سیم رابط راه داد، سیم رابط از داخل اتصال کوتاه شده و بایستی سیم رابط تعویض گردد.
۳- کلید قطع و وصل خراب است.		برای آزمایش کلید دستگاه از اهم‌متر استفاده کنید. برای این منظور دستگاه اهم‌متر را روی ($R \times 1$) قرار دهید و سرسیم‌های وصل شده به آن را قطع کنید. دو سیم آوومتر را به دو کنتاکت کلید اتصال دهید، سپس کلید قطع و وصل را روشن و خاموش کنید؛ اگر عقربه عمل رفت و برگشت را انجام داد دلیل سالم بودن کلید است، در غیر این صورت باید تعویض شود.
	۴- پلانتین‌های سیم‌جمع‌کن قطع شده است.	آن را تعمیر یا تعویض کنید.
	۵- سیم‌های رابط داخلی معیوب است.	آن را تعمیر یا تعویض کنید.

دنباله‌ی جدول

کیسه‌ی زباله را به‌طور صحیح در جایگاه خود قرار داده و در محفظه را محکم ببندید.	۶- میکروسویچ در محفظه‌ی زباله عمل کرده است.	
آن را تعمیر یا تعویض کنید.	۷- سیستم تغییر سرعت معیوب است.	
اگر زغال‌ها کوتاه شده‌اند آن را تعویض و اگر زغال‌ها داخل جازغالی گیر دارد آن را رفع گیر کنید تا اتصال مدار برقرار شود.	۸- زغال‌های موتور اتصال مدار را برقرار نمی‌کند.	
آن را تعویض کنید.	۹- آرمیچر سوخته است.	
سیم‌بچی استاتور را تجدید کنید.	۱۰- کلاف‌های استاتور سوخته است.	
زغال‌ها و فنرها را تعویض کنید.	۱- فاصله‌ی بین زغال‌ها و تیغه‌های کلکتور تنظیم نیست.	۲- دستگاه نامنظم کار می‌کند.
آرمیچر را تعویض کنید.	۲- عایق بین تیغه‌های کلکتور سوخته است.	
آن را تعویض کنید.	۳- آرمیچر نیم‌سوز شده است.	
کلاف‌های استاتور را تجدید کنید.	۴- کلاف‌های استاتور نیم‌سوز است.	
آن را تغییر دهید.	۱- کلید ولتاژ اشتباهاً روی ولتاژ ۱۱۰ ولت قرار گرفته است.	۳- هنگام کار با جارو مابین زغال‌ها و تیغه‌های کلکتور جرقه و گرمای زیادی ایجاد می‌شود.
آن را تعویض کنید.	۲- زغال‌ها کوتاه شده است.	
آرمیچر را تعویض کنید.	۳- یکی از کلکتورها از جای خود کنده شده است.	
آرمیچر را تعویض کنید.	۴- آرمیچر سوخته است.	
سیم‌های رابط را آزمایش و جعبه‌ی ترمینال را بازدید کنید و عیب را تشخیص دهید و سپس به رفع عیب پردازید.	۱- بین سیم‌های رابط اتصال کوتاه رخ داده است.	۴- هنگام روشن کردن دستگاه فیوز می‌پرد.
پلاتین‌ها را تعمیر یا تعویض کنید.	۲- پلاتین‌های سیم‌جمع‌کن معیوب و اتصال کوتاه شده است.	
موتور را تعمیر یا تعویض کنید.	۳- موتور سوخته و اتصال کوتاه ایجاد شده است.	
در بعضی از دستگاه‌ها کیسه‌ی یک‌بار مصرف و در بعضی کیسه‌ی دایم وجود دارد. در صورت پر شدن باید آن را تعویض و یا تخلیه کنید.	۱- کیسه یا جایگاه زباله پر شده است.	۵- قدرت مکش دستگاه کم شده و آشغال جمع نمی‌کند.

دنباله‌ی جدول

۲- پروانه‌های آلومینیومی مکش هرز می‌گردند.	آن‌ها را تعویض کنید.
۳- فیلتر دستگاه کثیف شده است.	فیلتر دستگاه را که اکثراً از جنس اسفنج تهیه می‌شود کاملاً تمیز کنید.
۴- ورود زباله به داخل پروانه‌ی مکش موتور	موتور را تمیز و رفع عیب کنید.
۵- از شیلنگ رابط، هوا خوب عبور نمی‌کند.	شیلنگ را از دستگاه جدا و دستگاه را روشن کنید. اگر دستگاه مکش کافی ایجاد کرد، اشکال از شیلنگ است و باید آن را کاملاً تمیز کنید.
۶- موتورگیر مکانیکی دارد.	گیر را برطرف کنید.
۷- خرطومی پاره شده است.	آن را تعمیر یا تعویض کنید.
۶- هنگام روشن شدن، دستگاه صدای ناهنجار می‌دهد.	۱- پروانه شل و یا خراب شده و با بدنه تماس دارد. ۲- بلبرینگ یا یاتاقان معیوب است.
۷- دستگاه با لرزش کار می‌کند.	۱- لرزه‌گیر لاستیکی موتور شل و یا خراب شده است. ۲- پروانه‌ی مکش بالانس نیست. ۳- موتور در جای خود قرار نگرفته است.
۸- سیم جمع‌کن کار نمی‌کند.	۱- فنر شکسته یا رها شده است. ۲- ضامن نگه‌دارنده معیوب است.
۹- دستگاه خاموش نمی‌شود.	کلید خراب است. آن را تعویض کنید.

۸-۲- نکات ایمنی جاروبرقی

- تعویض کنید.
- ▲ هرگز از جاروبرقی معیوب استفاده نکنید.
 - ▲ برای جارو کردن و گردگیری از برس‌های مناسب استفاده کنید.
 - ▲ قبل از جارو کردن، اشیاء و دستمال کاغذی را جمع‌آوری کنید تا سبب گرفتگی لوله نشود.
 - ▲ به هنگام جمع‌کردن سیم رابط، آن را به آرامی با کنترل حرکت دست به جای خود برگردانید.
 - ▲ قبل از باز کردن و بستن جاروبرقی دوشاخه‌ی سیم رابط را به‌طور کامل از پریز برق بیرون بیاورید.
 - ▲ هرگز کلید جاروبرقی را با پا روشن و خاموش نکنید.
 - ▲ قبل از باز کردن موتور زغال‌ها را بیرون بیاورید.
 - ▲ به هنگام بیرون آوردن سیم رابط از روی قرقره‌ی سیم جمع‌کن، دقت کنید تا سیم رابط تحت کشش قرار نگیرد، زیرا سبب قطع اتصال سیم رابط به صفحه‌ی پلاتین می‌شود.
 - ▲ قبل از پر شدن کامل کیسه‌ی جاروبرقی آن را تخلیه یا

۹-۲- کار عملی جاروبرقی

هنگامی که جاروبرقی معیوب را از انبار کارگاه تحویل می‌گیرند و زیر نظر مربی کارگاه با رعایت تدابیر و نکات ایمنی و استفاده از جدول عیب‌یابی و دستور باز کردن و بستن جاروبرقی به عیب‌یابی و تعمیر آن می‌پردازند.



چرخ گوشت

هدف‌های رفتاری: پس از پایان این فصل از هنرجو انتظار می‌رود که بتواند:

- ۱- دستگاه را آزمایش کند و با نظارت مربی عیب آن را تشخیص دهد.
- ۲- دستگاه را باز کند، کلید، موتور و جاروبک‌ها (زغال‌ها) را بازبینی و در صورت لزوم با نظارت مربی قطعه‌ای را تعمیر و یا تعویض کند.
- ۳- دستگاه را ببندد و سالم تحویل دهد.

۳-۱- مقدمه

چرخ گوشت را نشان می‌دهد. اکثر چرخ گوشت‌ها از نظر قرار

گرفتن موتور و گیربکس در بدنه به دو دسته تقسیم می‌شوند.

الف - موتور و گیربکس نسبت به بدنه افقی قرار می‌گیرد

(شکل‌های ۱-۳ الف و ب)

ب - موتور و گیربکس نسبت به بدنه عمود قرار می‌گیرد

(شکل ۱-۳ ج).

به عنوان مثال مشخصات فنی نوعی چرخ گوشت چنین

است:

از دستگاه چرخ گوشت فقط برای خرد کردن گوشت جهت

مصارف مختلف آشپزی در منازل استفاده می‌شود.

چرخ گوشت‌ها برحسب قدرت چرخ‌کنندگی گوشت

(برحسب گرم در دقیقه)، سرعت چرخ‌کنندگی (برحسب دور در

دقیقه)، نوع ولتاژ تغذیه (برحسب ولت)، توان موتور (برحسب

وات) و وزن دستگاه (برحسب کیلوگرم) تقسیم‌بندی و برای

استفاده‌ی موردنظر انتخاب می‌شوند. شکل ۱-۳ سه نمونه



(ب)



(الف)

شکل ۱-۳



- قدرت چرخ‌کنندگی : ۱۲۰۰ گرم در دقیقه
- سرعت چرخ‌کنندگی : ۲۳۰ دور در دقیقه
- توان مصرفی موتور : ۷۰۰ وات
- منبع تغذیه : ۲۲۰-۲۴۰ ولت، ۵۰-۶۰ هرتز
- وزن دستگاه : ۵/۷۶ کیلوگرم

۳-۲- ساختمان چرخ گوشت

شکل ۳-۲ اجزای یک نمونه چرخ گوشت را نشان می‌دهد
 قطعات این چرخ گوشت به ترتیب عبارت‌اند از :

(ج)

ادامه‌ی شکل ۳-۱

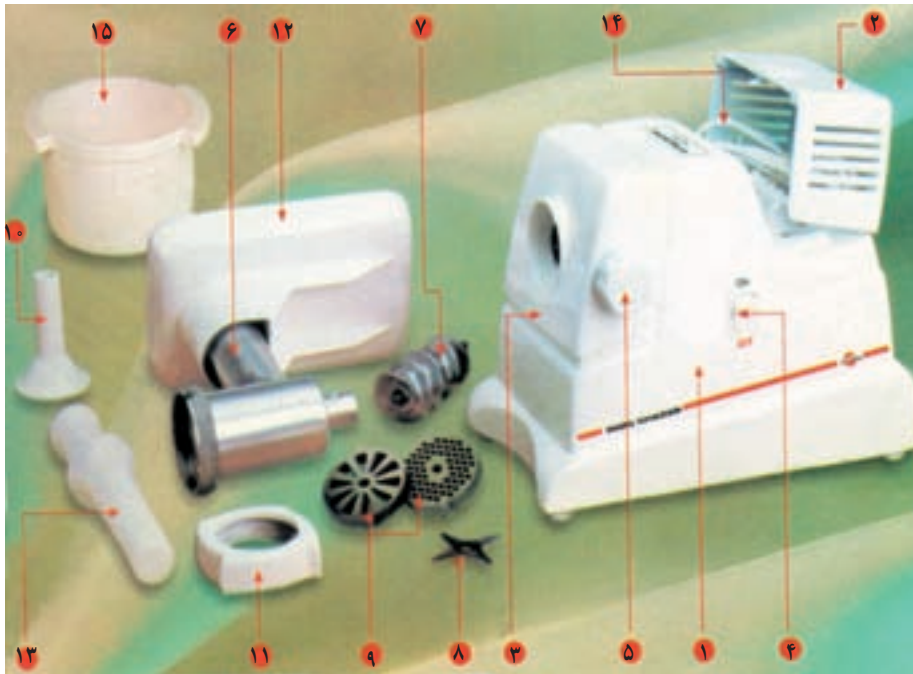

- ۱- بدنه‌ی اصلی
- ۲- محافظ عقب
- ۳- پوشش جلو
- ۴- کلید روشن و خاموش و حرکت معکوس
- ۵- پیچ بغل
- ۶- گلویی
- ۷- مارپیچ
- ۸- تیغه
- ۹- شبکه‌ها
- ۱۰- قیف سوسیس‌ساز
- ۱۱- سرپیچ
- ۱۲- سینی
- ۱۳- استوانه‌ی پلاستیکی
- ۱۴- سیم رابط
- ۱۵- ظرف گوشت چرخ شده

شکل ۳-۲

همچنین موتور و چرخ‌دنده‌ها از اجزای مهم چرخ گوشت هستند که در داخل بدنه جای دارند. شکل ۳-۳ یک دستگاه چرخ گوشت مجهز به قطع‌کننده‌ی مدار در برابر بار زیاد را نشان می‌دهد.

- سرعت موتور: ۲۲۰۰۰ دور در دقیقه
- نسبت چرخ دنده‌ها: $\frac{1}{83}$
- وزن: ۶ کیلوگرم
- موتور چرخ گوشت از نوع یونیورسال بوده و دور موتور در چرخ گوشت‌های مختلف از ۱۵۰۰۰ تا ۲۲۰۰۰ دور در دقیقه می‌باشد.

این چرخ گوشت دارای پنجره‌های مختلف برای نوع و شکل گوشت چرخ کرده مانند شکل ۳-۴ است. در صورتی که انسداد در قسمت ماریپیچ به وجود آید می‌توان توسط کلید معکوس کننده، جهت چرخش موتور را به صورت لحظه‌ای تغییر داد و اشکال را رفع کرد. همچنین مشخصات این چرخ گوشت چنین است:

- توان ورودی: ۱۰۰۰ وات
- سرعت چرخ‌کنندگی: ۲۵۰ دور در دقیقه



شکل ۳-۳

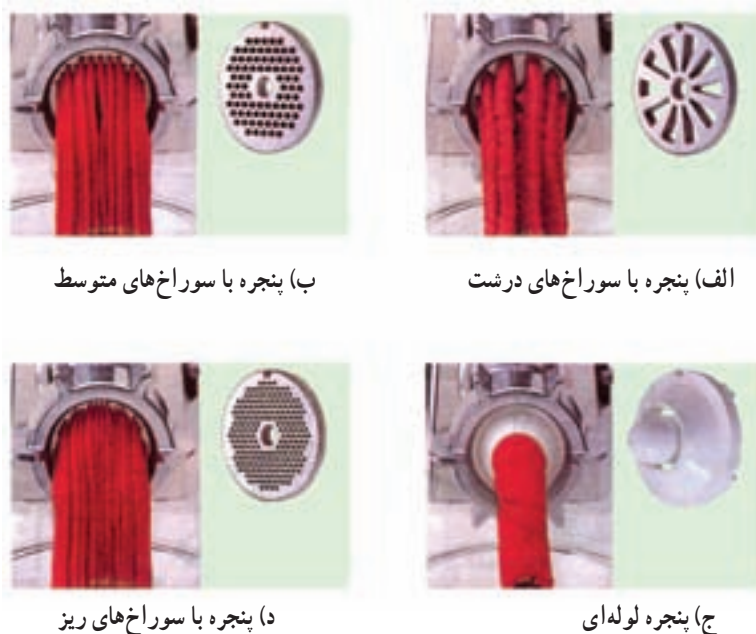

(ب) پنجره با سوراخ‌های متوسط

(الف) پنجره با سوراخ‌های درشت

(د) پنجره با سوراخ‌های ریز

(ج) پنجره لوله‌ای

شکل ۳-۴

۳-۳- طریقه‌ی باز کردن و بستن چرخ‌گوشت

● این شکل نمای جانبی از یک چرخ‌گوشت را که موتور آن به صورت افقی در بدنه قرار گرفته است نشان می‌دهد. در این شکل پیچ جداکننده‌ی گیربکس از قسمت خردکننده‌ی گوشت کلید قطع و وصل مشاهده می‌شود (شکل ۳-۵).



شکل ۳-۷

● با چرخاندن پیچ جداکننده‌ی گیربکس در جهت عکس حرکت عقربه‌های ساعت، قسمت خردکننده آزاد می‌شود (شکل ۳-۸).



شکل ۳-۵

● شکل ۳-۶ چرخ‌گوشت را از روبه‌رو نشان می‌دهد. بدنه‌ی دستگاه از جنس پلاستیک مقاوم و قسمت خردکننده از جنس آلومینیوم است. سینی نگهداری گوشت، از جنس پلاستیک ساخته شده است.



شکل ۳-۸

● قسمت خردکننده را مطابق شکل ۳-۹ از بدنه جدا کنید.



شکل ۳-۶

● مطابق شکل ۳-۷ قسمت سر و سینی چرخ‌گوشت را که قابلیت جدا شدن یا قرار گرفتن در جهت‌های مختلف را دارد از جای خود جدا کنید.



شکل ۳-۹



شکل ۳-۱۲

● با خارج کردن پنجره فولادی، تیغ فولادی نیز آزاد می‌شود. کار مهم تیغ و پنجره خرد کردن گوشت‌های فشرده شده توسط حلزونی است (شکل ۳-۱۳).



شکل ۳-۱۳

● ماریچ را از داخل بدنه‌ی خردکننده خارج کنید همان‌طور که شیارهای آن در شکل دیده می‌شود اگر ماریچ در جهت عکس عقربه‌های ساعت بچرخد گوشت به طرف تیغ و پنجره رانده می‌شود (شکل ۳-۱۴).



شکل ۳-۱۴

● مطابق شکل ۳-۱۰ با جدا شدن قسمت خردکننده از بدنه‌ی اصلی، دستگاه چرخ‌گوشت به دو قسمت تقسیم می‌شود. الف) قسمت موتور و گیربکس. ب) قسمت خردکننده گوشت.



شکل ۳-۱۰

● مطابق شکل ۳-۱۱ با چرخاندن درپوش آلومینیومی قسمت خردکننده در جهت عکس حرکت عقربه‌های ساعت، درپوش را جدا کنید.



شکل ۳-۱۱

● پس از جدا شدن درپوش، پنجره‌ی فولادی را خارج کنید (شکل ۳-۱۲).

شکل ۳-۱۷ تصویر انفجاری قسمت خردکننده چرخ گوشت را نشان می‌دهد.



شکل ۳-۱۷

● برای جدا کردن موتور از داخل بدنه، پیچ نگه‌دارنده‌ی قسمت خردکننده را باز کنید (شکل ۳-۱۸).



شکل ۳-۱۸

● دو عدد پیچ چهارسو را به وسیله‌ی پیچ گوشتی چهارسو، از بدنه جدا کنید (شکل ۳-۱۹).



شکل ۳-۱۹

● داخل بدنه‌ی خردکننده شیارهایی وجود دارد که با کمک حرکت مارپیچ گوشت‌ها را به طرف جلو می‌راند (شکل ۳-۱۵).



شکل ۳-۱۵

● در شکل ۳-۱۶ مارپیچ را مشاهده می‌کنید. بدنه‌ی مارپیچ از جنس آلومینیوم و میله وسط آن از فولاد سخت است. سر مارپیچ به صورت چهارگوش درآمده است که بتواند با تیغ درگیر شود و انتهای آن را طوری تراش داده‌اند که با گیربکس درگیر شود.



شکل ۳-۱۶

توجه داشته باشید که عمل تیز کردن تیغ و پنجره حتماً باید به وسیله‌ی دستگاه سنگ مغناطیسی زیر نظر متخصص انجام شود. چون باید تیغ و پنجره را روی سنگ مغناطیسی قرار داد تا به صورت افقی سنگ زده شود. بعضی از تیغ‌ها از دو طرف و بعضی دیگر از یک طرف تیز می‌شوند، ولی پنجره را باید از دو طرف تیز کرد. تیغ و پنجره را به هیچ‌وجه با سنگ‌های معمولی رومیزی تیز نکنید.

● سه عدد پیچ چهارسوی کف را با پیچ گوشتی چهارسو باز کنید (شکل ۳-۲۳).

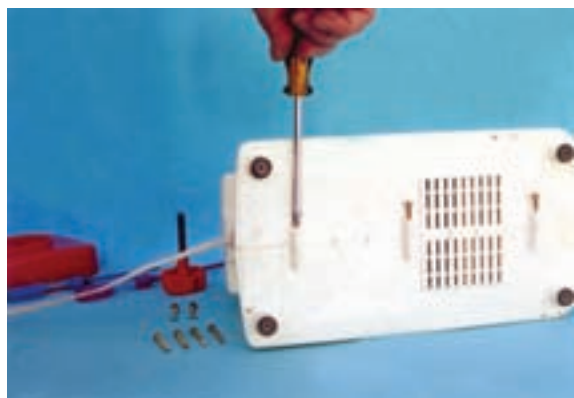

شکل ۳-۲۳

● با باز کردن آخرین پیچ چهارسو در قسمت چپ دستگاه، بدنه از وسط به دو قسمت تقسیم می‌شود (شکل ۳-۲۴).

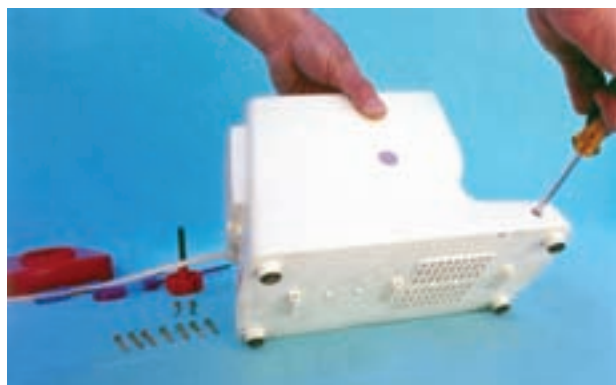

شکل ۳-۲۴

● با جدا کردن این دو قسمت از یکدیگر موتور و گیربکس و لاستیک‌های لرزه‌گیر مشاهده می‌شود (شکل ۳-۲۵).

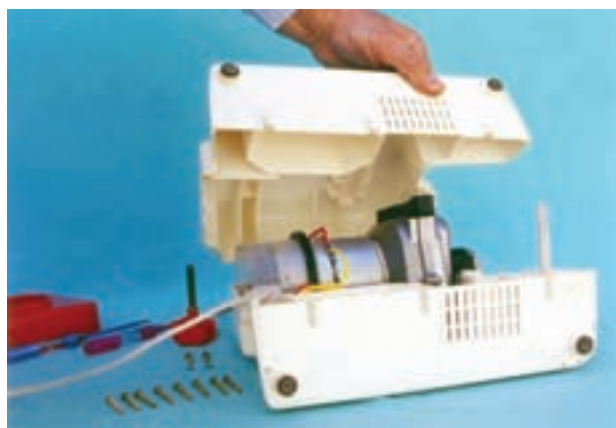

شکل ۳-۲۵

● قاب جلو مطابق شکل ۳-۲۰ آزاد می‌شود، آن را از بدنه جدا کنید.



شکل ۳-۲۰

● دو عدد پیچ چهارسوی جلو را با پیچ گوشتی چهارسو باز کنید (شکل ۳-۲۱).



شکل ۳-۲۱

● دو عدد پیچ چهارسوی قسمت عقب چرخ گوشت را با پیچ گوشتی چهارسو در جهت عکس حرکت عقربه‌های ساعت باز کنید (شکل ۳-۲۲).



شکل ۳-۲۲



شکل ۲۸-۳

● در این شکل موتور و گیربکس و سیم‌بندی کامل مدار قابل رؤیت است و همچنین دو عدد لرزه‌گیر زیر گیربکس و دو عدد لرزه‌گیر دور موتور در شکل ۳-۲۹ مشاهده می‌شود.



شکل ۲۹-۳

● برای خارج کردن کلید قطع و وصل دستگاه، حتماً باید قاب آلومینیومی روی کلید را بردارید. برای این کار چهار خار قاب آلومینیومی را از داخل بدنه آزاد کنید (شکل ۳-۳۰).

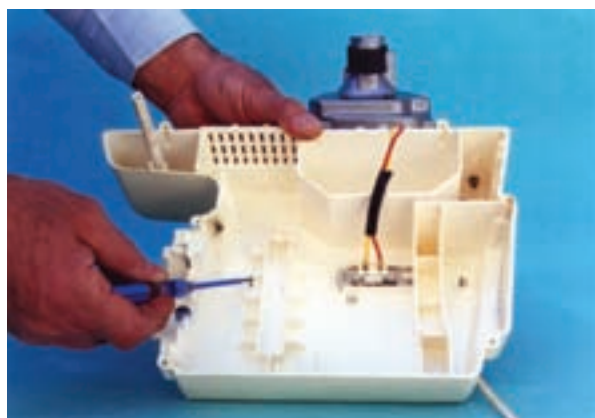

شکل ۳۰-۳

● لاستیک لرزه‌گیر ناودانی شکل سمت چپ گیربکس را از جای خود خارج کنید (شکل ۳-۲۶).



شکل ۲۶-۳

● لاستیک شیاردار و لرزه‌گیر دور موتور را مطابق شکل از جای خود خارج کنید. مراقب باشید که این لاستیک پاره نشود (شکل ۳-۲۷).



شکل ۲۷-۳

● موتور و گیربکس را با یک دست به طرف بالا بکشید و آنرا از جایگاه خود خارج کنید.
لرزه‌گیر زیر گیربکس و سرگیربکس در شکل ۳-۲۸ مشاهده می‌شود.

● نشان می‌دهد؛ بنابراین مدار قطع است (شکل ۳-۳۴).



شکل ۳-۳۴

● در حالت بعد کلید را در وضعیت روشن قرار دهید. مجدداً مانند حالت قبل اتصال را برقرار کنید. اهم‌متر عدد $24/9\Omega$ را نشان می‌دهد. در این حالت مدار وصل است (شکل ۳-۳۵).

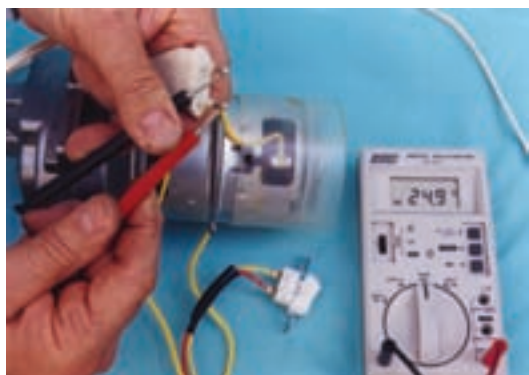

شکل ۳-۳۵

● برای خارج کردن محافظ پلاستیکی پروانه خنک‌کن با پیچ‌گوشتی دوسو، خار دو طرف آن را آزاد کنید (شکل ۳-۳۶).



شکل ۳-۳۶

● با آزاد شدن چهار خار قاب آلومینیومی، می‌توانید قاب را از جای خود خارج کنید. در این حالت پیچ چهارسوی نگهدارنده‌ی کلید دیده می‌شود (شکل ۳-۳۱).



شکل ۳-۳۱

● با باز کردن پیچ چهارسوی نگهدارنده کلید، کلید آزاد می‌شود (شکل ۳-۳۲).



شکل ۳-۳۲

● با آزاد شدن کلید آن را از جای خود جدا کنید (شکل ۳-۳۳).

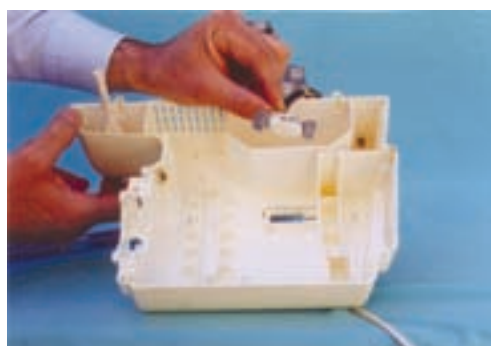

شکل ۳-۳۳

● کلید را در وضعیت خاموش قرار دهید و دو سر سیم اهم‌متر را به دو سر دو شاخه‌ی دستگاه بزنید. اهم‌متر عدد قطع را

● با آزاد شدن خارهای دو طرف، محافظ پلاستیکی آزاد می‌شود، آنرا از جای خود خارج کنید (شکل ۳-۳۷).



شکل ۳-۳۷

● با خارج کردن محافظ روی پروانه، جا زغالی و پروانه‌ی فلزی خنک‌کننده‌ی موتور مشاهده می‌شود (شکل ۳-۳۸).



شکل ۳-۳۸

● با خارج کردن خار پشت فنر زغال، موتور چرخ‌گوشه و فنر زغال آزاد می‌شود (شکل ۳-۳۹).



شکل ۳-۳۹

● با آزاد شدن فنر زغال، زغال به راحتی از جای خود خارج می‌شود (شکل ۳-۴۰).



شکل ۳-۴۰

نکات مهم در ارتباط با زغال و کلکتور: هرگاه زغال به

اندازه‌ی $\frac{1}{3}$ طول اولیه‌ی آن رسید آنرا تعویض کنید. در موقع

خارج کردن زغال از جای خود وضعیت آنرا به خاطر بسپارید تا در موقع جاگذاری مجدد حتماً مثل حالت اول در جازغالی قرار گیرد.

▲ اگر نیاز به تعویض زغال بود حتماً از زغال قوس‌دار استفاده

کنید. در غیر این صورت اگر زغال قوس نداشت به وسیله میله‌ای که هم قطر کلکتور است و دور آن کاغذ سمباده خیلی نرم پیچیده شده برای زغال قوسی ایجاد کنید. تا زغال روی کلکتور سریع‌تر و به‌طور کامل قرار گیرد این عمل باعث کم شدن جرقه خواهد شد.

▲ برای تمیز کردن کلکتور از پارچه‌ی نرم با الکل استفاده

کنید.

▲ چنانچه سطح کلکتور به وسیله‌ی جرقه زغال خوردگی

پیدا کند. برای بالانس و تعمیر از متخصص کمک بگیرید.

▲ از کشیدن سوهان و یا کاغذ سمباده به وسیله دست روی

کلکتور جداً خودداری کنید.

● شکل ۳-۴۱ جعبه‌دنده‌ی (گیربُکس) چرخ‌گوشه را از

مقابل نشان می‌دهد. محور انتقال قدرت به خردکننده نیز مشاهده

می‌شود.



شکل ۳-۴۱

● چرخ‌دنده‌ی فلزی را از جای خود خارج کنید. این چرخ‌دنده سبب انتقال قدرت از چرخ‌دنده‌ی پلاستیکی می‌شود (شکل ۳-۴۵).



شکل ۳-۴۵

● در شکل ۳-۴۶ چرخ‌دنده‌ی پلاستیکی، از دنده‌های سر آرمیچر جدا شده است. استفاده از چرخ‌دنده‌ی پلاستیکی به خاطر سائیدگی کمتر دنده‌های آرمیچر است.



شکل ۳-۴۶

● در این حالت دنده‌های سر آرمیچر مشاهده می‌شود (شکل ۳-۴۷).



شکل ۳-۴۷

● لرزه‌گیر سر گیربُکس را از جای خود خارج کنید (شکل ۳-۴۲).



شکل ۳-۴۲

● با باز کردن سه عدد پیچ چهارسو، قاب گیربُکس آزاد می‌شود (شکل ۳-۴۳).



شکل ۳-۴۳

● پس از باز شدن پیچ‌ها، قاب‌های گیربُکس از هم جدا می‌شود. وجود تعداد سه چرخ‌دنده باعث کاهش سرعت و افزایش گشتاور می‌شود (شکل ۳-۴۴).



شکل ۳-۴۴

۳-۴- نقشه‌ی انفجاری چرخ‌گوشت

را نشان می‌دهد. نام و شرح قطعات این چرخ‌گوشت در

شکل ۳-۴۸ اجزا و قطعات چرخ‌گوشت (شکل ۳-۱) است. شکل ۳-۴۸ آمده است.



شکل ۳-۴۸- اجزای ساختمانی یک نمونه چرخ‌گوشت

۳-۵- مدار الکتریکی چرخ گوشت با دور معکوس موتور

توقف (گریبازی) خارج می‌کند. شکل ۳-۴۹ مدار الکتریکی در حالت کار و شکل ۳-۵۰ مدار الکتریکی را در حالت معکوس شدن دور نشان می‌دهد. در هر دو جهت چرخش موتور جهت جریان در بوبین‌های استاتور ثابت اما جهت جریان در آرمیچر برعکس شده است.

شکل ۳-۵۱ مدار الکتریکی چرخ گوشت‌های معمولی و بدون معکوس‌کننده‌ی دور موتور را نشان می‌دهد.

اصولاً چرخ‌گوشت‌های معمولی دارای مدار الکتریکی ساده است، اما چرخ‌گوشت‌های مجهز به معکوس‌کننده دور موتور نیز طراحی شده‌اند که دارای کلیدی هستند که جهت جریان را در دور معکوس تغییر می‌دهد و موتور در جهت عکس حالت معمولی به طور لحظه‌ای به حرکت در می‌آورد و چرخ گوشت را از حالت

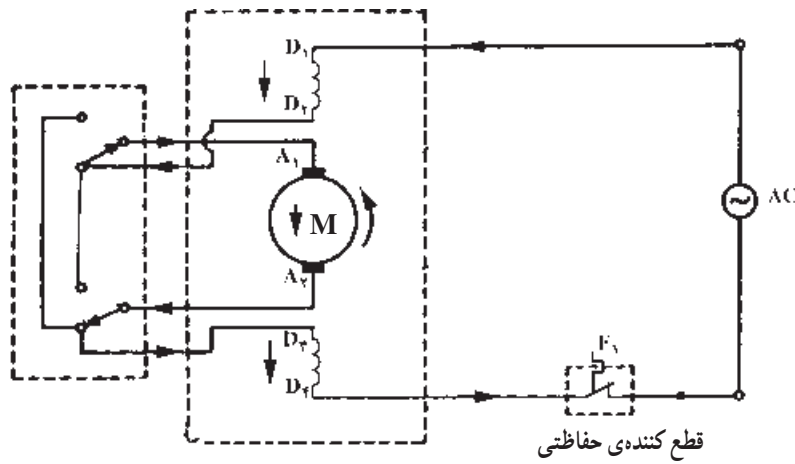

شکل ۳-۴۹- وضعیت عبور جریان در مدار الکتریکی چرخ گوشت در حالت چپگرد

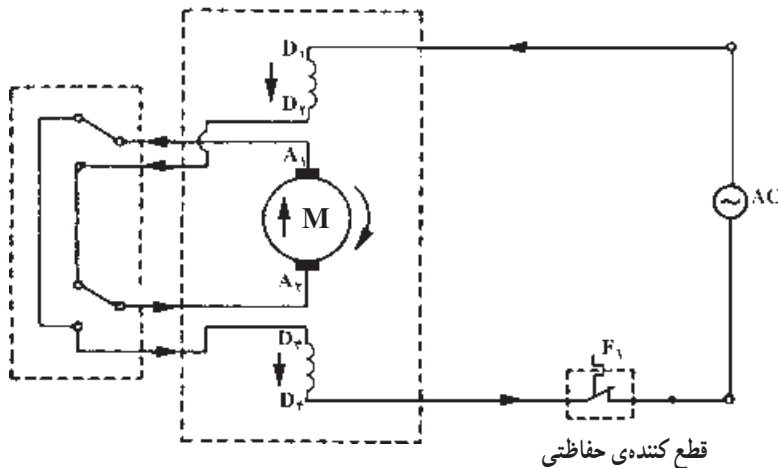

شکل ۳-۵۰- وضعیت عبور جریان در مدار الکتریکی چرخ گوشت در حالت راستگرد

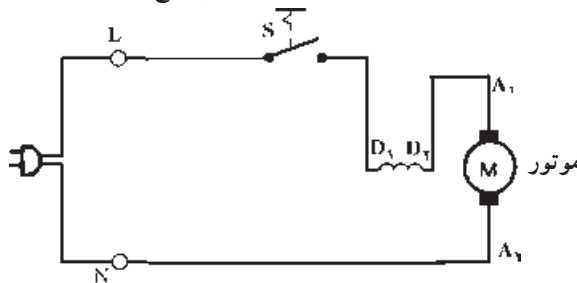

شکل ۳-۵۱

گیربکس دستگاه نیاز به گریس نسوز دارد که مقدار آن هرگاه از اندازه لازم بیشتر باشد ایجاد گیر مکانیکی می کند.
توجه: عملیات بستن اجزای چرخ گوشت عکس حالت باز کردن آن است.

۳-۶- بلوک دیاگرام عیب یابی چرخ گوشت

برای عیب یابی نیاز به یک برنامه است که آن را بلوک دیاگرام یا فلوجارت عیب یابی می نامند. فلوجارت عیب یابی از عیب ظاهری شروع می شود و با عیب یابی و تعمیر پایان می یابد در شکل ۳-۵۲ فلوجارت عیب یابی را ملاحظه می کنید.

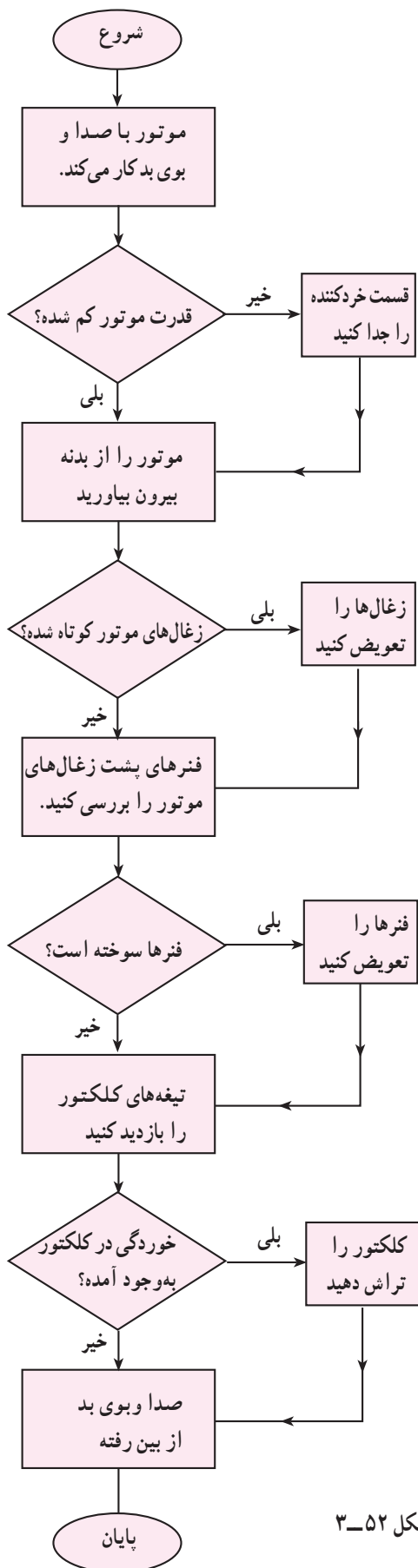

شکل ۳-۵۲

۷-۳- جدول عیب‌یابی و روش‌های رفع عیب چرخ‌گوش

عیب	علت	طریقه‌ی رفع عیب
۱- کلید روشن است اما دستگاه کار نمی‌کند.	۱- بریز برق ندارد.	پس از اطمینان از برق‌دار بودن شبکه‌ی برق منزل اقدام به رفع عیب بریز کنید.
	۲- دو شاخه خوب در بریز قرار ندارد.	دو شاخه را به‌طور صحیح در بریز قرار دهید.
	۳- سیم رابط معیوب است.	ابتدا دو شاخه را بازدید کنید، چنانچه معیوب بود آن را تعمیر یا تعویض کنید. اگر سالم بود سیم رابط را تعویض کنید.
	۴- کلید معیوب است.	کلید را تعویض کنید.
	۵- سیم‌های رابط داخل دستگاه قطع است.	سیم‌های رابط معیوب را تعویض کنید.
	۶- اتصال‌های مدار قطع است.	اتصال‌ها را برقرار کنید.
	۷- سیم‌پیچ موتور قطع است.	موتور را تعویض کنید.
	۸- کلید قطع‌کننده‌ی حفاظتی مدار قطع شده است.	پس از رفع عیب کلید، قطع‌کننده‌ی حفاظتی را به حالت اول برگردانید.
	۹- جاروبک‌ها کوتاه شده و اتصال را برقرار نمی‌کند.	جاروبک‌ها را تعویض کنید تا اتصال مدار برقرار شود.
۲- بدنه‌ی چرخ‌گوشت برق‌دار است.	۱- سیم اتصال زمین قطع است.	سیم اتصال زمین را وصل کنید.
	۲- موتور اتصال بدنه دارد.	موتور را تعویض یا تعمیر کنید.
	۳- سیم‌های رابط اتصال بدنه کرده است.	سیم رابط معیوب را تعویض و رفع اتصال بدنه نمایید.
	۴- کلید اتصال بدنه دارد.	کلید را تعویض کنید.
۳- دستگاه حین کار جرقه شدید می‌زند.	۱- آرمیچر نیم‌سوز است.	آرمیچر را تعویض کنید.
	۲- بالشتک‌ها نیم‌سوز بوده و ولتاژ زیادی سر آرمیچر قرار می‌گیرد.	بالشتک‌ها را تعویض کنید.
	۳- بار دستگاه زیاد است.	بار دستگاه را کاهش دهید.
	۴- زغال‌ها کوتاه شده‌اند.	زغال‌ها را تعویض کنید.
	۵- یاتاقان‌ها خراب است.	یاتاقان‌ها را تعویض کنید.
	۶- دنده‌ی چرخ‌دنده‌ها شکسته و کار دستگاه نرمال نیست.	چرخ‌دنده‌ها را تعویض کنید.
	۷- زغال‌ها مناسب نیستند.	زغال‌ها را تعویض کنید.
	۸- اتصالات مکانیکی شل است.	اتصالات مکانیکی را محکم کنید.
۴- هنگام کار کردن دستگاه دود از دستگاه خارج می‌شود و کار دستگاه نرمال نیست.	۱- بار چرخ‌گوشت زیاد است.	تغذیه‌ی گوشت دستگاه را کاهش دهید.
	۲- آرمیچر نیم‌سوز است.	آرمیچر را تعویض کنید.
	۳- بالشتک‌ها نیم‌سوز است.	بالشتک‌ها را تعویض کنید.
	۴- چرخ‌دنده‌ها معیوب است.	چرخ‌دنده‌ها را تعویض کنید.
	۵- یاتاقان‌ها خراب است.	یاتاقان‌ها را تعویض کنید.
	۶- ماریچ یا محور خردکننده یا غلتک معیوب است.	آن را تعویض کنید.

ادامه‌ی جدول

طریقه‌ی رفع عیب	علت	عیب
آرمیچر موتور را تعویض کنید.	۱- دنده‌ی سر محور موتور شکسته یا ساییده شده است.	۵- موتور کار می‌کند اما ماریج یا محور خردکننده نمی‌چرخد.
ماریج یا محور خردکننده را تعویض کنید.	۲- انتهای ماریج خردکننده‌ی گوشت ساییده شده است.	
چرخ‌دنده را تعویض کنید.	۳- چرخ‌دنده‌ی اصلی ساییده شده است.	
محور را در جای خود قرار دهید.	۴- محور چرخ‌دنده‌ی اصلی از محل خود خارج شده است.	
تیغه را با سنگ مغناطیسی تیز یا تعویض کنید.	۱- تیغه تیز نیست.	۶- مقدار گوشت چرخ کرده کم و به‌صورت پوره یا له شده است.
ماریج را تعویض کنید.	۲- ماریج یا محور خردکننده رگلاژ نیست.	
پنجره را تعویض کنید.	۳- پنجره‌ی چرخ‌گوشت مسدود است.	
پنجره را با دستگاه مغناطیسی تیز یا تعویض کنید.	۴- پنجره تیز نیست.	
اتصال‌ها را محکم کنید.	۱- اتصال‌های مکانیکی شل شده است.	۷- موقع کارکردن موتور گریس از قسمت چرخ‌دنده‌ها بیرون می‌ریزد.
مقدار گریس را در جعبه‌دنده تنظیم کنید.	۲- میزان گریس در جعبه‌دنده‌هایش از حد مجاز است.	
واشرهای آب‌بندی محافظه‌ی جعبه‌دنده را تعویض کنید.	۳- واشرهای آب‌بندی جعبه‌دنده‌ها خراب است.	
آن را تعویض کنید.	۱- چرخ‌دنده‌ی اصلی معیوب است و بعضی از دنده‌ها شکسته است.	۸- چرخ‌گوشت با لرزش و سروصدای زیاد کار می‌کند.
آن را تعویض کنید.	۲- کج شدن یا شکستن پره‌های خنک‌کننده	
جسم خارجی را بردارید و اگر چرخ‌دنده‌ها خراب بود آن‌ها را تعویض کنید.	۳- جسم خارجی بین چرخ‌دنده‌ها قرار دارد.	
یاتاقان‌ها را تعویض کنید.	۴- یاتاقان‌ها معیوب است.	
قطعات را به‌طور صحیح مونتاژ کنید.	۵- مونتاژ قطعات به‌طور صحیح انجام نشده است.	
آرمیچر را تعویض کنید.	۶- آرمیچر نیم‌سوز شده است.	
بالشتک‌ها را تعویض کنید.	۷- قسمتی از بالشتک‌ها اتصال کوتاه شده است.	
آن را تعویض کنید.	۸- ماریج یا محور خردکننده معیوب است.	
واشرهای تنظیم‌کننده فاصله را تعویض کنید.	۹- واشرهای تنظیم‌کننده‌ی فاصله معیوب‌اند.	
اتصالات مکانیکی را محکم کنید.	۱۰- اتصالات مکانیکی شل است.	
یاتاقان‌ها را تعویض کنید.	۱- یاتاقان‌ها معیوب است.	۹- موتور صدای ناهنجار می‌کند و نمی‌چرخد. (فوراً دستگاه را خاموش کنید.)
چرخ‌دنده‌ها را تعویض کنید.	۲- چرخ‌دنده‌ها معیوب بوده و حالت گریب‌اژ ایجاد کرده است.	
جسم خارجی را بردارید.	۳- جسم خارجی بین روتور استاتور قرار گرفته است.	
جسم خارجی را بردارید و چنانچه چرخ‌دنده‌ها معیوب شده‌اند آن‌ها را تعویض کنید.	۴- جسم خارجی بین دنده‌ها قرار دارد.	
موتور را تعویض کنید.	۵- عایق‌بندی موتور از بین رفته است.	
گیر پروانه را برطرف کنید.	۶- پروانه‌ی خنک‌کننده گیر دارد.	

۸-۳- نکات ایمنی چرخ گوشت

▲ دستگاه را در مکان صاف قرار دهید تا هوا به سهولت

از روزنه‌ی زیر دستگاه وارد چرخ گوشت شود.

▲ قبل از راه اندازی دستگاه مطمئن شوید که کلیه‌ی قطعات

به طور صحیح در جای خود قرار گرفته است.

▲ وقتی کلید را از حالت روشن به حالت معکوس و یا

برعکس می‌برید باید کمی (حدود ۶ ثانیه) صبر کنید تا موتور بایستد.

▲ هرگاه احساس کردید که چرخ گوشت به زحمت کار

می‌کند فوراً آن را خاموش کنید.

▲ سیم اتصال زمین دستگاه را وصل کنید.

▲ در زمان باز کردن و بستن چرخ گوشت دو شاخه را از

پریز برق بیرون بیاورید.

▲ هرگز بدنه‌ی چرخ گوشت را در آب فرو نبرید.

▲ برای تمیز کردن از پارچه‌ی نمدار استفاده کنید.

▲ هرگز پنجره‌ی معمولی را همراه پنجره‌ی لوله‌ای داخل

چرخ گوشت قرار ندهید.

▲ راه اندازی چرخ گوشت به صورت خالی سبب آسیب

رساندن به تیغ، پنجره و سایر قسمت‌ها می‌شود.

۹-۳- کار عملی چرخ گوشت

ایمنی، انتخاب ابزار مناسب با استفاده از جدول عیب‌یابی و

دستورهای باز کردن و بستن چرخ گوشت با نظارت مربی به عیب‌یابی

و تعمیر آن بپردازند.

هنرجویان باید یک دستگاه چرخ گوشت را از انبار کارگاه

تحویل بگیرند و زیر نظر مربی کارگاه با رعایت تدابیر و اصول



آب میوه گیری

هدف های رفتاری: پس از پایان این فصل از هنرجو انتظار می رود که بتواند:

- ۱- دستگاه را آزمایش کند و عیب آن را با نظارت مربی تشخیص دهد.
- ۲- دستگاه را باز کند، کلید، موتور و جاروبک ها (زغال ها) و بوش ها (یاتاقان ها) را بازبینی و در صورت لزوم قطعاتی را تعمیر و یا تعویض کند.
- ۳- دستگاه را ببندد و به طور سالم تحویل دهد.



(الف)

(ب)

شکل ۴-۱

۴-۱- مقدمه

هر دستگاهی از کمیت و کیفیت خاصی برخوردار است.

در شکل ۴-۱ دو نمونه آب میوه گیری برقی را مشاهده

می کنید.

امروزه دستگاه های آب میوه گیری در طرح ها و مدل های

متنوع تولید و به بازار عرضه می شود.

۴-۲- ساختمان آب میوه گیری

همانطور که گفته شد دستگاه های آب میوه گیری در طرح های مختلف ساخته می شوند و هر دستگاه دارای امکانات منحصر به فرد است.

شکل ۴-۱ دو نوع دستگاه آب میوه گیری را نشان می دهد که تفاله یا پوست میوه را در داخل خود نگه می دارد. شکل ۴-۲ اجزای آب میوه گیری شکل ۴-۱- الف را نشان می دهد.



اجزای این آب میوه گیری عبارتند از:

- ۱- استوانه‌ی مخصوص
- ۲- درپوش
- ۳- مهره‌ی تیغه
- ۴- تیغه
- ۵- صافی
- ۶- سبد تفاله
- ۷- محفظه‌ی آب میوه
- ۸- بدنه‌ی اصلی
- ۹- چنگک
- ۱۰- وسیله‌ی مخصوص آب گیری مرکبات
- ۱۱- صفحه‌ی گردان
- ۱۲- کاردک

شکل ۴-۲

- شکل ۳-۴ یک نمونه‌ی توأم آب میوه‌گیری و مخلوط‌کن را نشان می‌دهد این دستگاه دارای چهار دکمه به شرح زیر است.
- دکمه‌ی زرد سرعت زیاد لحظه‌ای
 - دکمه‌های سفید سرعت کم و زیاد
 - دکمه‌ی نارنجی برای توقف دستگاه استفاده می‌شود.
- جنس بدنه‌ی این دستگاه از پلاستیک است و از سه قسمت تشکیل می‌شود.
- بدنه‌ی اصلی محل قرارگرفتنی الکتروموتور
 - قسمت آب میوه‌گیری
 - قسمت مخلوط‌کن
- در این دستگاه تفاله‌ی میوه در محفظه‌ی جداگانه در قسمت آب‌میوه‌گیری جمع می‌شود و نسبت به آب‌میوه‌گیری شکل ۲-۴ برتری دارد.



شکل ۳-۴

- در شکل ۴-۴ برای بازکردن قسمت آب میوه‌گیری از بدنه‌ی اصلی قسمت آب میوه‌گیری را در جهت حرکت عقربه‌های ساعت حدود 30° درجه بچرخانید و از جای خود بردارید. در شکل زیر خارهای درگیرکننده و کوبلینگ سر موتور مشاهده می‌شود. ناودانی خروج آب میوه‌گیری را می‌توان در سمت چپ و یا راست قرار داد.



شکل ۴-۴

۴-۳- طریقه‌ی بازکردن و بستن آب‌میوه‌گیری

براحتی قابل دسترسی است.

- اهرم هدایت مواد را از جایگاه خود خارج کنید. جنس این اهرم از مواد پلاستیکی نرم است (شکل ۴-۵).



شکل ۴-۷



شکل ۴-۵

- تیغ و توری را از جایگاه خود بردارید. این صافی با زاویه‌ای ساخته شده که تفاله را به بیرون پرتاب می‌کند و تفاله‌ها در محفظه‌ای اطراف دور تیغه و توری قرار می‌گیرند آب میوه از لابه‌لای توری به طرف پایین می‌رود و از محفظه‌ی وسط بوسیله‌ی کانال به ناودانی خروج آب میوه می‌رسد (شکل ۴-۸).

- ضامن‌های دوطرف را آزاد کنید (شکل ۴-۶).



شکل ۴-۸



شکل ۴-۶

- ظرف تفاله را در جهت حرکت عقربه ساعت حدود ۳۰ درجه بچرخانید و آن را از جای خود بلند کنید (شکل ۴-۹).

- با آزاد شدن ضامن‌های دوطرف، در آب‌میوه‌گیری را به طرف بالا بلند کنید (شکل ۴-۷). در این حالت توری و تیغ



شکل ۴-۱۱

● در تیغ را در وسط توری مشاهده می کنید (شکل ۴-۱۲).



شکل ۴-۱۲

● برای باز کردن کف دستگاه ابتدا پیچ چهارسوی وسط پایه و دو عدد پیچ چهارسو که زیر پایه های لاستیکی جلو قرار دارند را باز کنید (شکل ۴-۱۳).



شکل ۴-۹

● با برداشتن ظرف تفاله قسمت کویلینگ انتقال حرکت از موتور به تیغه و توری مشاهده می شود (شکل ۴-۱۰).



شکل ۴-۱۰

● در شکل ۴-۱۱ زیر تیغ و توری و شیارهای درگیرشونده با کویلینگ سرموتور را مشاهده می کنید با حرکت موتور و بر اثر نیروی خارجی از مرکز بین های فلزی اطراف کویلینگ سرموتور از جای خود کمی بیرون می آید و با شیارهای زیر تیغه و توری درگیر می شود. این درگیری اجازه نمی دهند که تیغ و توری از جای خود خارج شود.

در این حالت موتور، ترمینال کلید و محفظه‌ی سیم جمع کن در شکل مشاهده می‌شود (شکل ۴-۱۶).



شکل ۴-۱۶

● برای باز کردن مجموعه‌ی کلیدهای انتخاب سرعت دو عدد پیچ چهارسوی آن را باز کنید (شکل ۴-۱۷).



شکل ۴-۱۷

● پس از باز کردن پیچ‌ها، کلیدها آزاد می‌شوند. بوسیله اهم‌متر اتصال کلیدها را یکی یکی آزمایش کنید تا از سلامت آن‌ها مطمئن شوید (شکل ۴-۱۸).



شکل ۴-۱۸



شکل ۴-۱۳

● برای باز کردن دو پیچ چهارسوی جلو ابتدا لاستیک‌های پایه که روی پیچ‌ها قرار دارند را از جای خود خارج کنید تا پیچ‌ها قابل دسترسی باشند (شکل ۴-۱۴).



شکل ۴-۱۴

● با باز شدن آخرین پیچ کف، می‌توانید قسمت کف را از بدنه جدا کنید (شکل ۴-۱۵).



شکل ۴-۱۵

● پس از باز کردن پیچ‌های کف دستگاه قاب پلاستیکی کف را از جای خود خارج کنید.

● همانطور که در شکل ۴-۲۲ ملاحظه می کنید درپوش های لاستیکی روی پیچ ها را بوسیله یک پیچ گوشتی دوسوی کوچک بردارید تا پیچ ها مشاهده شود. این درپوش ها برای زیبایی و محافظت پیچ ها است.



شکل ۴-۲۲

● مطابق شکل ۴-۲۳ پیچ های چهارسوی نگهدارنده ی موتور به بدنه را باز کنید. پس از خارج کردن پیچ ها دقت کنید اگر لاستیک های لرزه گیر زیر پیچ ها معیوب هستند آن ها را تعویض کنید.



شکل ۴-۲۳

● با آزاد شدن چهار عدد پیچ نگهدارنده ی موتور به بدنه ی دستگاه، موتور آزاد می شود. آن را از محل مربوطه خارج کنید. و چهار عدد واشر لاستیک روی موتور را از روی موتور بردارید (شکل ۴-۲۴).



شکل ۴-۲۴

● مطابق شکل ۴-۱۹ باید مدار دستگاه را از روی سیم بندی موتور با دقت و حوصله پس از تعیین رنگ سیم ها رسم کنید.



شکل ۴-۱۹

● با نگهداشتن شفت موتور بوسیله یک پیچ گوشتی دوسوی از زیر موتور و گرداندن کویلینگ با دست دیگر در جهت حرکت تیغه دستگاه کویلینگ باز می شود (شکل ۴-۲۰).



شکل ۴-۲۰

● کویلینگ سرموتور را پس از بازکردن از جای خود خارج کنید. روی کویلینگ زائیده هایی وجود دارد که با درگیر شدن کویلینگ لاستیکی مخلوط کن انتقال نیرو صورت می گیرد (شکل ۴-۲۱).



شکل ۴-۲۱

● دو سر سیم‌های اهم‌متر را به دوسر برق ورودی دستگاه وصل کنید در این حالت چون دوسر دوشاخه آزاد است و کلیدها هم در حالت خاموش قرار دارند، پس بین سیم رابط ورودی اتصالی وجود ندارد و سیم رابط سالم است (شکل ۴-۲۸).



شکل ۴-۲۸

● با اتصال اهم‌متر بین انتهای کلاف و ابتدای کلاف در حالت سرعت کم، مقدار مقاومت حدوداً $94/2$ اهم است (شکل ۴-۲۹).



شکل ۴-۲۹

● مقاومت مدار در حالت سرعت زیاد حدوداً برابر با ۸۳ اهم طبق شکل ۴-۳۰ است.



شکل ۴-۳۰

● موتور این دستگاه از نوع موتور یونیورسال است. روی درپوش‌های موتور بوش‌هایی از جنس فسفر برنج قرار دارند که دور آن‌ها نمدی وجود دارد که روغن را در خود ذخیره می‌کند. این عمل باعث می‌شود که بوش‌ها همیشه دارای روغن باشند از اصطکاک بین بوش و محور جلوگیری شود (شکل ۴-۲۵).



شکل ۴-۲۵

● پس از باز کردن دو عدد پیچ چهارسو طبق شکل ۴-۲۶ درپوش‌های دوسر آرمیچر از هم جدا می‌شوند. بوش فسفر برنجی، جازغالی‌ها با فیبر مربوطه، بالشتک‌ها و سر آرمیچر مشاهده می‌شود.



شکل ۴-۲۶

به وسیله‌ی روغن دان و به آرامی روغن را در محفظه‌ی بوش بریزید، که جذب نمد دور بوش شود (شکل ۴-۲۷).



شکل ۴-۲۷

۴-۴- نقشه‌ی انفجاری آب میوه‌گیری

۴-۴-۱- نقشه‌ی انفجاری آب میوه‌گیری با موتور

برای تفهیم بهتر و آشنایی با قطعات آب میوه‌گیری نقشه‌ی روتور قفسی: شکل ۳۱-۴ نقشه‌ی انفجاری یک نوع آب میوه‌گیری را نشان می‌دهد. انفجاری دو دستگاه آب میوه‌گیری ارائه می‌گردد.

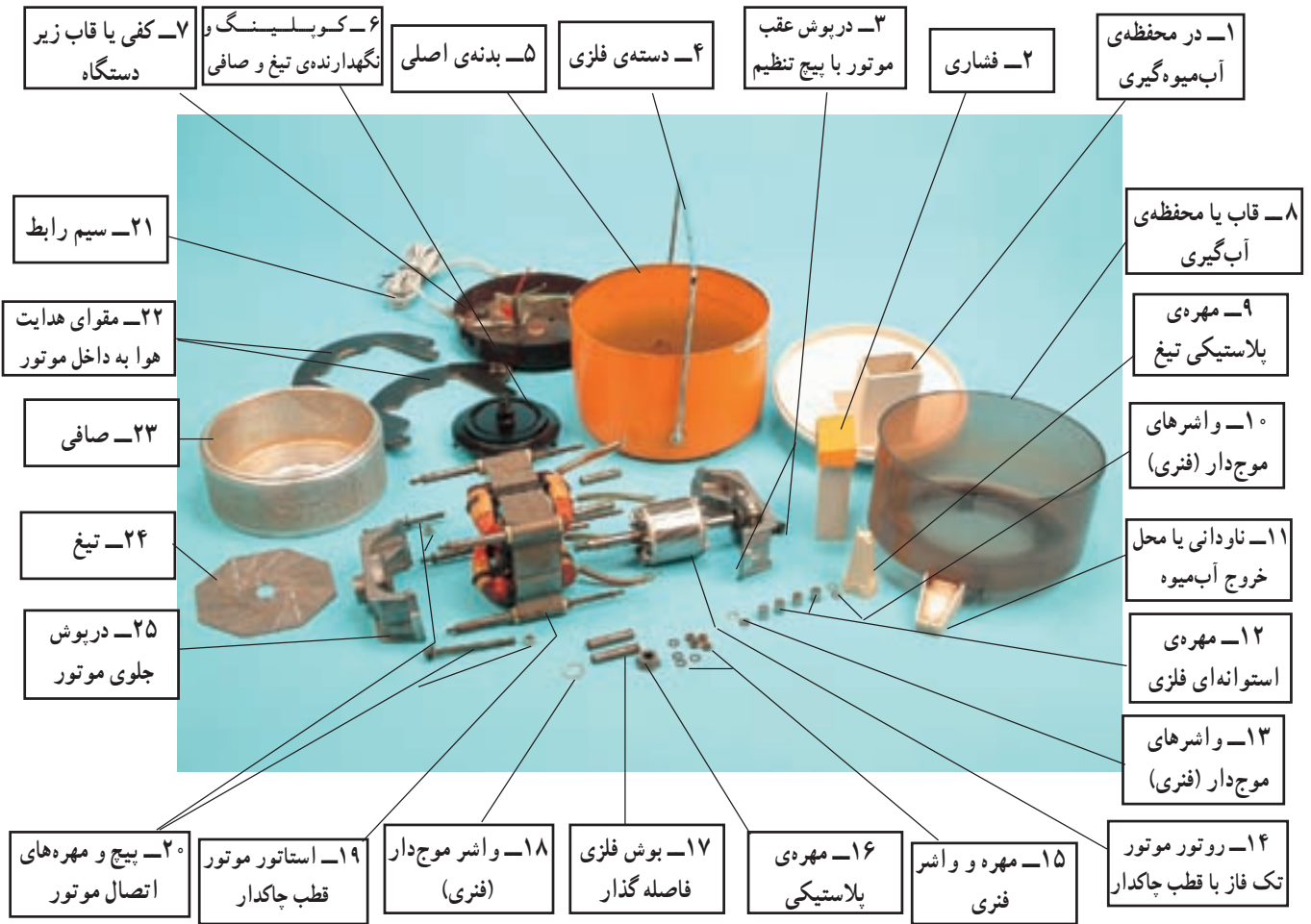

شکل ۳۱-۴ - اجزای ساختمانی یک نمونه آب میوه‌گیری

۴-۴-۲- نقشه‌ی انفجاری آب‌میوه‌گیری با موتور را به‌طور یکجا نشان می‌دهد.
 اونیورسال: شکل ۴-۳۲ یک دستگاه مخلوط‌کن و آب‌میوه‌گیری



شکل ۴-۳۲- اجزای ساختمانی یک نمونه مخلوط‌کن برقی

۴-۵- مدار الکتریکی دستگاه آب میوه گیری

شکل ۴-۳۳ مدار الکتریکی یک نمونه آب میوه گیری با موتور اونیورسال را نشان می دهد.

- کلید ۱ برای سرعت کم
- کلید ۲ برای سرعت زیاد
- کلید ۳ فشاری است و برای مخلوط کن استفاده می شود.

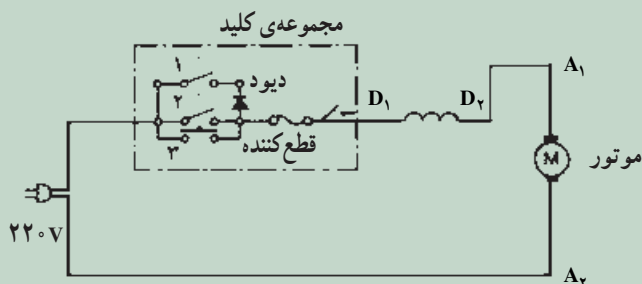

شکل ۴-۳۳

شکل ۴-۳۴ مدار الکتریکی آب میوه گیری با کلید تغییر ولتاژ ۱۱۰V و ۲۲۰V بنام S2 و کلید اصلی قطع و وصل S1 با موتور روتور قفسی تکفاز است. حالت های مختلف این موتور به صورت مدار تفکیکی به شرح زیر است.

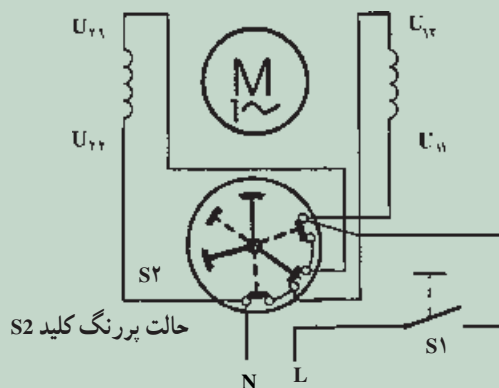

شکل ۴-۳۴

شکل ۴-۳۵ مدار با کلید تغییر ولتاژ برای حالت سری بوبین ها جهت تغذیه ی موتور با ولتاژ ۲۲۰ ولت AC است.

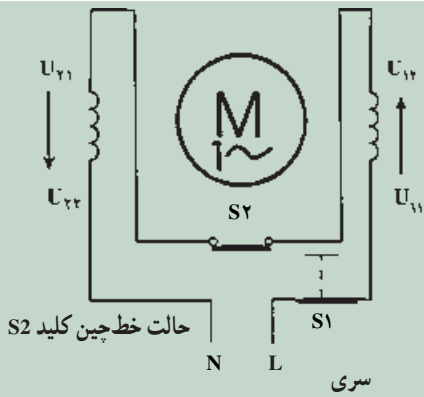

شکل ۴-۳۵

شکل ۴-۳۶ مدار با کلید تغییر ولتاژ برای حالت موازی بوبین‌ها جهت تغذیه موتور با ولتاژ ۱۱۰ ولت AC است.

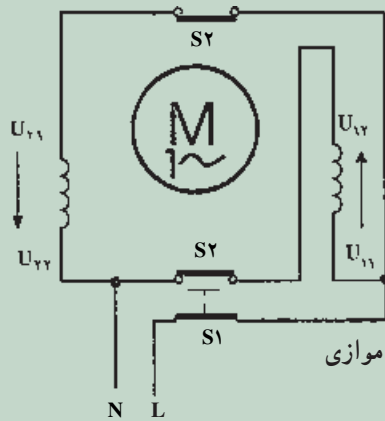

شکل ۴-۳۶

شکل ۴-۳۷ مدار الکتریکی دستگاه آب‌میوه‌گیری و مخلوط‌کن برقی شکل ۳-۴ را نشان می‌دهد.

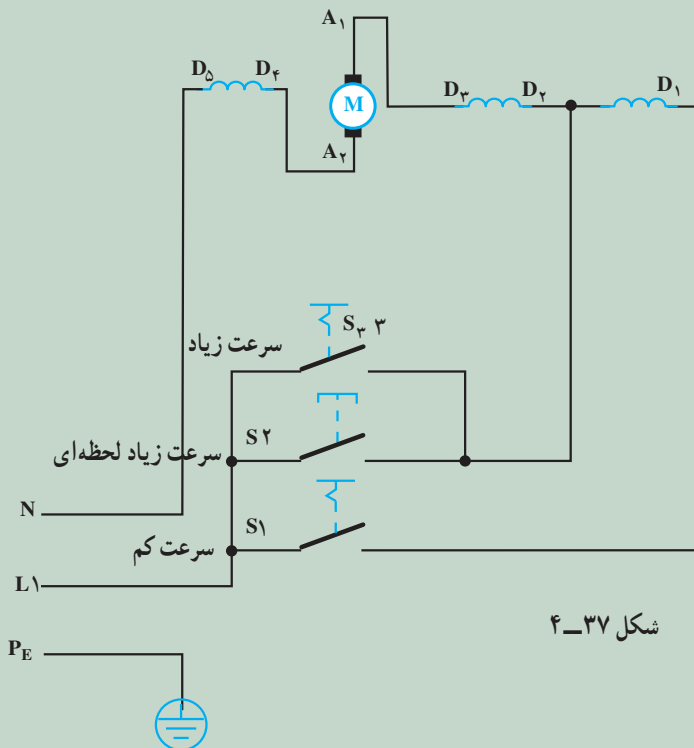

شکل ۴-۳۷

۶-۴- جدول عیب‌یابی و روش عیب‌یابی و تعمیر آب میوه‌گیری

عیب	علت	طریقه‌ی رفع عیب
۱- کلید روشن است اما موتور کار نمی‌کند.	۱- پریز برق ندارد.	پس از اطمینان از برق‌دار بودن شبکه‌ی برق منزل اقدام به رفع عیب پریز کنید.
	۲- سیم رابط معیوب است.	ابتدا دوشاخه را باز و آن را بازدید کنید چنانچه عیبی مشاهده شد، آن را تعمیر یا تعویض کنید و در صورتی که سالم باشد سیم رابط را تعویض کنید.
	۳- کلید خراب است.	کلید را تعویض کنید.
	۴- موتور سوخته و مدار قطع است.	موتور را تعویض کنید.
	۵- قطع‌کننده‌ی حرارتی مدار قطع کرده است.	پس از رفع عیب، قطع‌کننده‌ی حرارتی آماده کار شود.
	۶- اتصالات مدار قطع است.	اتصالات را برقرار کنید.
	۷- سیم‌های رابط داخلی قطع است.	سیم‌های رابط معیوب را تعویض کنید.
۲- موتور زیاد گرم می‌کند.	۱- ولتاژ زیاد است یا کلید تغییر وضعیت ولتاژ درست وصل نشده است.	در صورتی که ولتاژ زیاد است در صورت امکان آن را تنظیم و چنانچه کلید تغییر ولتاژ اتصال مناسب ندارد آن را تغییر دهید.
	۲- ولتاژ دستگاه کم است.	در صورت امکان ولتاژ را تنظیم کنید.
	۳- کلید انتخاب ولتاژ درست انتخاب نشده است و ولتاژ تغذیه‌ی شهری ۱۱۰۷ می‌باشد.	کلید انتخاب ولتاژ را درست انتخاب کنید.
	۴- موتور بدون بار کار می‌کند.	بار لازم به دستگاه اعمال کنید.
	۵- بار زیاد است.	بار را کم کنید.
	۶- موتور نیم‌سوز است.	موتور را تعویض کنید.
	۷- اجسام سخت داخل محفظه حرکت تیغه را کند کرده است.	اجسام سخت را دریاورید.
	۸- محور یا شفت اصلی موتور تاب دارد.	روتور را تعویض کنید.
۳- موتور صدا می‌کند اما نمی‌چرخد (فوراً دستگاه را خاموش کنید).	۱- یاتاقان (بوش) خراب است.	موتور را باز کرده بوش را روغن‌کاری کنید. در صورت خراب بودن آن را تعویض کنید.
	۲- اجسام سخت بین گردنده و تیغه گیر کرده است.	آن را بیرون بیاورید.
	۳- موتور گریپاژ است.	موتور را باز کرده، سپس آن را سرویس کرده از گریپاژی دریاورید.
	۴- اگر موتور از نوع تکفاز روتورفسی است خازن معیوب است.	خازن را تعویض کنید.
	۵- اگر موتور روتورفسی است سیم‌پیچ کمکی یا اصلی قطع است.	موتور را تعمیر یا تعویض کنید.
	۶- پروانه‌ی خنک‌کننده‌ی موتور گیر دارد.	گیر پروانه خنک‌کننده را رفع کنید.
۴- دستگاه لرزش و صدا دارد.	۱- تفاله به‌صورت ناهموار داخل ظرف جمع شده است.	صافی را تمیز کنید و زوده‌زود تفاله‌ها را تخلیه کنید.
	۲- صافی از حالت عادی خود خارج شد و تغییر فرم داده است.	صافی را تعویض کنید.
	۳- گیره‌ها کاملاً متصل نشده‌اند.	گیره‌ها را به‌طور صحیح ببندید.
	۴- اتصالات مکانیکی شل است.	اتصالات مکانیکی را محکم کنید.
	۵- دستگاه به‌طور تراز قرار نگرفته است.	از یک سطح تراز برای استقرار دستگاه استفاده شود.
	۶- قسمت گردنده‌ی دستگاه بالانس نیست.	اجزاء غیربالانس را تعویض کنید.
	۷- کانال هدایت میوه کوتاه شده.	کانال را تعویض کنید.

۴-۷- نکات ایمنی آب میوه گیری

- ▲ برای باز کردن، بستن، عیب یابی، تعمیر و راه اندازی و نگهداری آب میوه گیری رعایت نکات زیر ضروری است:
- ▲ قبل از وصل کردن دوشاخه ی سیم رابط به پریز مطمئن شوید که کلید دستگاه قطع است (شکل ۴-۳۸).



شکل ۴-۳۸

- ▲ قبل از استفاده از آب میوه گیری دوشاخه و سیم رابط آن را چک کنید (شکل ۴-۳۹).

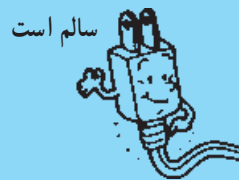

شکل ۴-۳۹

- ▲ آب میوه گیری را روی مکان صاف قرار دهید (شکل ۴-۴۰).

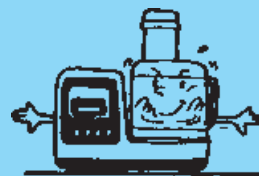

شکل ۴-۴۰

- ▲ قبل از توقف کامل ماشین دستگاه را باز نکنید (شکل ۴-۴۱).



شکل ۴-۴۱

- ▲ برای باز و بسته کردن، تعمیر عیب و راه اندازی موتور از ابزار و تجهیزات مناسب استفاده کنید.
- ▲ هنگام باز و بسته کردن دستگاه حتماً دوشاخه را از پریز برق بیرون بیاورید و کلید را در حالت قطع قرار دهید.
- ▲ هرگز از دستگاه بطور مداوم و زمان طولانی استفاده نکنید.

- ▲ از تمیز کردن قطعات و دستگاه با بنزین، تینر، پودرهای براق کننده و مواد شیمیایی پرهیز کنید.
- ▲ هیچگاه قبل از گذاشتن درپوش اصلی، آب میوه گیری را روشن نکنید.

- ▲ در دستگاه هایی که تفاله میوه را در داخل خود نگه می دارد، زود به زود تفاله ها را خالی کنید تا سبب لرزش و سرو صدای دستگاه نشود.

- ▲ هنگام بستن قطعات مواظب باشید که قطعات به طور صحیح در جای خود قرار گیرند تا در زمان راه اندازی اشکالی ایجاد نشود.

- ▲ هنگام گیر کردن (گریپاژ شدن) دستگاه خیلی سریع دستگاه را خاموش کنید و به رفع عیب آن پردازید.

موارد ایمنی با استفاده از دستور باز کردن و بستن دستگاه و جدول عیب یابی، با نظارت مربی به عیب یابی نکات و تعمیر آن پردازند.

۴-۸- کار عملی آب میوه گیری

هنرجویان باید یک دستگاه آب میوه گیری معیوب را از انبار کارگاه تحویل بگیرند و زیر نظر مربی کارگاه، با رعایت کلیه ی



همزن برقی

هدف‌های رفتاری: پس از پایان این فصل از هنرجو انتظار می‌رود که بتواند:

- ۱- دستگاه را آزمایش کند و عیب آن را با نظارت مربی تشخیص دهد.
- ۲- دستگاه را باز کند، کلید، موتور و جاروبک‌ها و یاتاقان‌ها را با نظارت مربی بازمینی و در صورت لزوم قطعاتی را تعمیر و یا تعویض کند.
- ۳- دستگاه را ببندد و با نظارت مربی سالم تحویل دهد.



(ج)



(ب)



(الف)

شکل ۱-۵

تقسیم‌بندی کرد:

الف - همزن الکتریکی رومیزی

ب - همزن الکتریکی دستی

شکل ۱-۵- الف یک دستگاه همزن برقی رومیزی را نشان می‌دهد. این دستگاه مجهز به پایه است و دقت و عملکرد بالایی دارد. در این همزن چون کاسه زیر همراه با مواد می‌چرخد، عمل مخلوط کردن مواد بهتر انجام می‌شود.

شکل ۱-۵- ب و ج دو دستگاه همزن برقی دستی را نشان

۱-۵- مقدمه

دستگاه همزن برای به هم زدن شدید، مخلوط کردن، تهیه خمیر و نظایر آن‌ها به کار می‌رود.

دستگاه همزن سبب یکنواخت شدن غلظت مواد مخلوط شده نیز می‌شود.

۲-۵- ساختمان همزن برقی

همزن‌های برقی را می‌توان به دو دسته‌ی کلی به شرح زیر



شکل ۵-۷



شکل ۵-۸

● با پیچ گوشتی چهارسو دو عدد پیچ محکم کننده‌ی قاب‌های قسمت موتوردار را مطابق شکل ۵-۹ باز کنید.



شکل ۵-۹

● مطابق شکل ۵-۱۰ به وسیله‌ی پیچ گوشتی دوسو خار قاب‌های نگهدارنده‌ی موتور را آزاد کنید.



شکل ۵-۵

● ظرف همزن را از روی قسمت متحرک پایه مطابق شکل ۵-۶ بردارید.



شکل ۵-۶

● مطابق حرکات سه‌گانه‌ی شکل ۵-۳ دکمه‌ی روی پایه را فشار دهید، سپس قسمت موتوردار را به سمت راست حدود ۳۰ درجه بچرخانید تا خار پلاستیکی زیر قسمت موتوردار آزاد شود (شکل ۵-۷).

● مطابق شکل ۵-۸ قسمت موتوردار دستگاه را به سمت بالا بکشید تا از پایه جدا شود.

● شکل ۵-۱۳ طرف دیگر قسمت موتوردار را نشان می‌دهد، به آرامی قاب رو را از نگه‌دارنده‌ی پلاستیکی بازوی همزن آزاد کنید و آن را از روی قاب زیری بردارید. محل نصب قسمت موتوردار دستگاه روی پایه در شکل ۵-۱۳ مشاهده می‌شود.

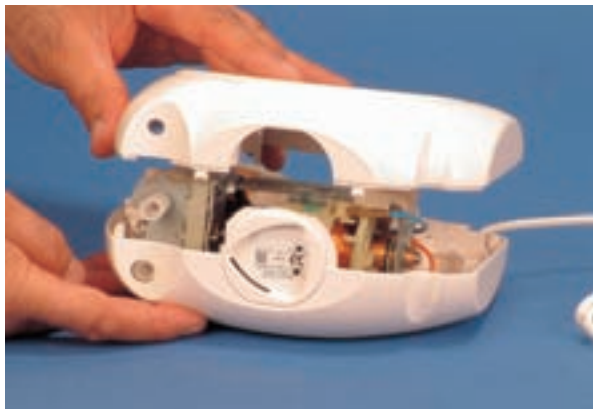

شکل ۵-۱۳

● با جدا شدن دو قاب، قطعه پلاستیکی محل استقرار قسمت موتوردار به پایه را مطابق شکل ۵-۱۴ از قاب زیری بردارید.



شکل ۵-۱۴

● با دم‌باریک فتر تنظیم فاصله‌ی قطعات پلاستیکی دستگاه را بردارید (شکل ۵-۱۵).



شکل ۵-۱۰

● به وسیله‌ی پیچ‌گوشتی دوسو تمام خارهای دو قاب را آزاد کنید (شکل ۵-۱۱).



شکل ۵-۱۱

● قاب روی قسمت موتوردار را مطابق شکل ۵-۱۲ از قاب روی آن بردارید و دقت کنید تا فنری که در شکل ۵-۱۲ مشاهده می‌شود از جای خود بیرون نپرد.



شکل ۵-۱۲

● قطعه‌ی پلاستیکی ثابت‌کننده‌ی موتور را مطابق شکل ۵-۱۸ از روی قاب بردارید.



شکل ۵-۱۸

● در شکل ۵-۱۹، اجزای مدار مانند فنر قطعه‌ی پلاستیکی سیم رابط قاب بدنه اجزای الکترونیکی، موتور و گیربکس در شکل ۵-۱۹ مشاهده می‌شود.



شکل ۵-۱۹

● قاب نگه‌دارنده‌ی دسته‌ی کلید را مطابق شکل ۵-۲۰ از جای خود بیورید.



شکل ۵-۲۰

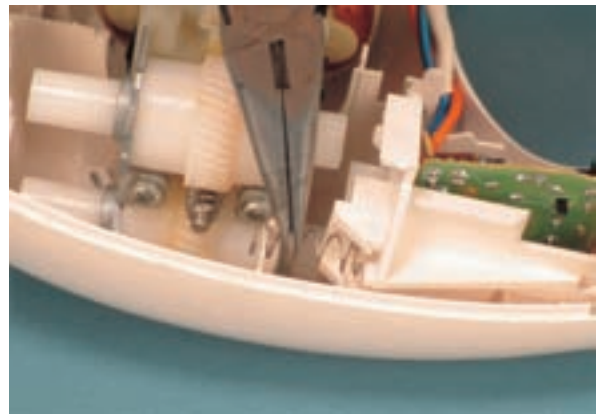

شکل ۵-۱۵

● شکل ۵-۱۶ فنر تنظیم فاصله‌ی قطعات را نشان می‌دهد که از محل خود به وسیله‌ی دم‌باریک برداشته شده است.

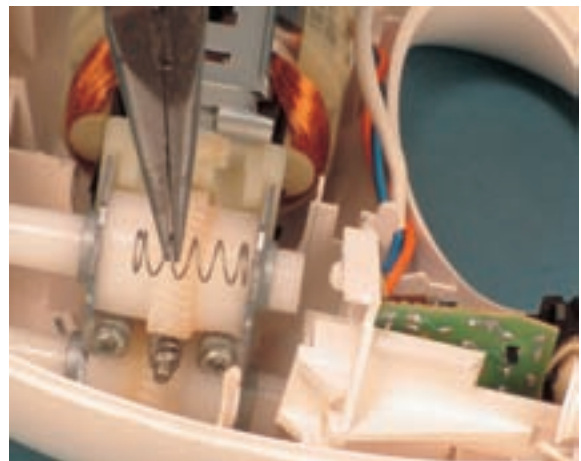

شکل ۵-۱۶

● قطعه‌ی پلاستیکی ثابت‌کننده‌ی گیربکس را مطابق شکل ۵-۱۷ با دم‌باریک بگیرید.



شکل ۵-۱۷

● مطابق شکل ۵-۲۴ اجزای الکترومکانیکی را از روی قاب بردارید.

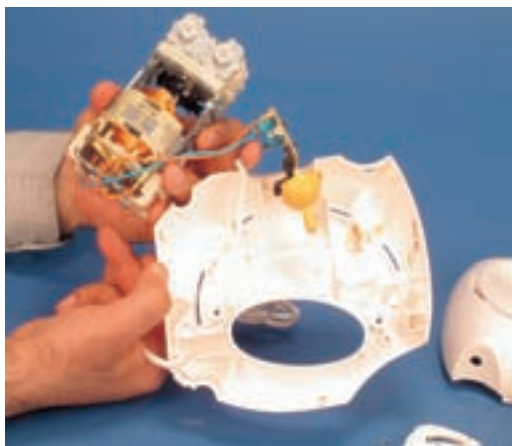

شکل ۵-۲۴

● در شکل ۵-۲۵ قاب‌ها، موتور گیربکس دستگاه به همراه اجزای دیگر دستگاه مشاهده می‌شود.



شکل ۵-۲۵

● در شکل ۵-۲۶ مدار چاپی و تغییر سرعت دستگاه را به همراه موتور و گیربکس همزن مشاهده می‌کنید.

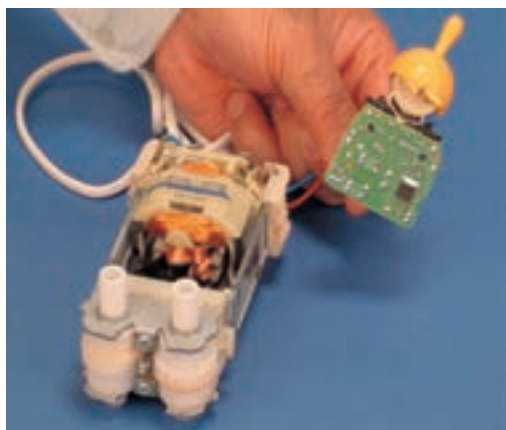

شکل ۵-۲۶

● موتور همزن و گیربکس را مطابق شکل ۵-۲۱ از روی قاب بردارید.

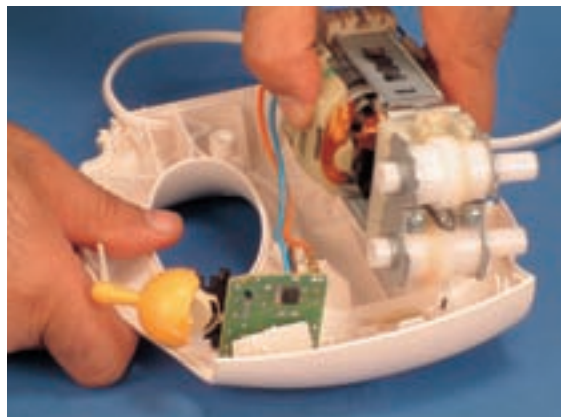

شکل ۵-۲۱

● در شکل ۵-۲۲ دسته‌ی کلید را به همراه مدار چاپی یا مدار تغییر سرعت بگیرید.

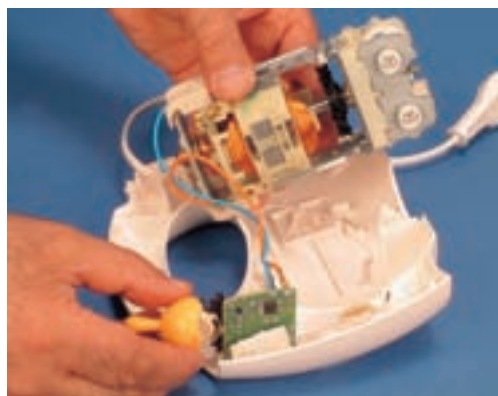

شکل ۵-۲۲

● دسته‌ی کلید و مدار چاپی تغییر سرعت دستگاه را از جای خود بیرون بیاورید (شکل ۵-۲۳).



شکل ۵-۲۳

● در شکل ۵-۳۰ مقدار مقاومت اهمی کل موتور (بالشتک‌های استاتور سیم‌بندی آرمیچر) توسط اهم‌متر نشان داده می‌شود.



شکل ۵-۳۰

● قبل از بازکردن موتور، بست فلزی نگه‌دارنده‌ی فنر و زغال را مطابق شکل ۵-۳۱ از جای خود بیورید.

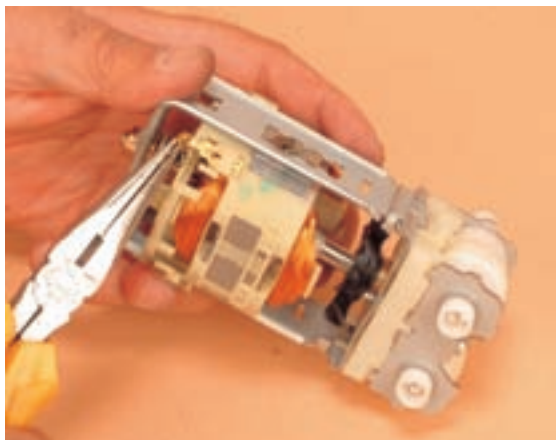

شکل ۵-۳۱

● فنر پشت زغال را مطابق شکل ۵-۳۲ از جازغالی با دم‌باریک بیورید.



شکل ۵-۳۲

● شکل ۵-۲۷ طریقه‌ی اتصال سیم‌های رابط موتور و کابل رابط به فیبر مدار چاپی را نشان می‌دهد.

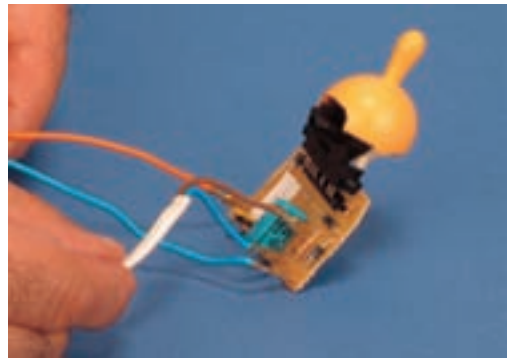

شکل ۵-۲۷

● با دم‌باریک مطابق شکل ۵-۲۸ سرسیم‌های رابط را از روی فیش یا ترمینال مدار تغییر سرعت بیورید و برای عدم اشتباه در جا گذاری سرسیم‌ها به محل اتصال آنها دقت نمائید.

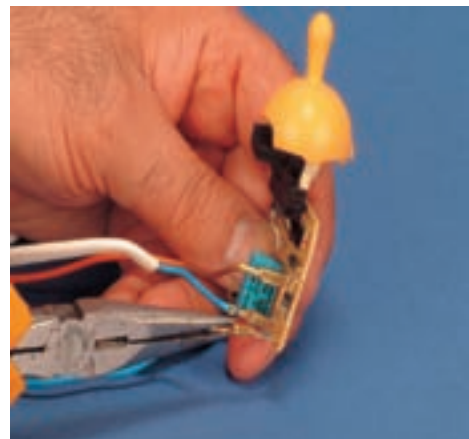

شکل ۵-۲۸

● شکل ۵-۲۹ دو طرف کلیدهای دستگاه و مدار تغییر سرعت را نشان می‌دهد.

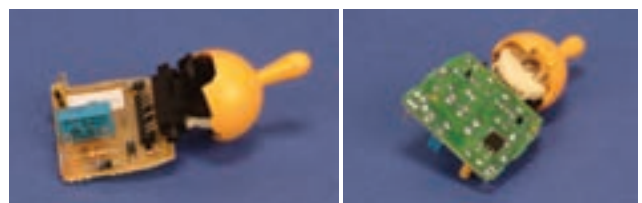

شکل ۵-۲۹

● بست جازغالی دیگر را مطابق شکل ۵-۳۳ با دم باریک آزاد کنید.



شکل ۵-۳۳

● بعد از بیرون آوردن زغال و فنرها، مطابق شکل ۵-۳۴ به وسیله‌ی دم باریک خار فلزی محکم‌کننده‌ی گیربکس به موتور را صاف کنید.



شکل ۵-۳۴

● مطابق شکل ۵-۳۵ گیربکس را از جای خود بیرون بیاورید.

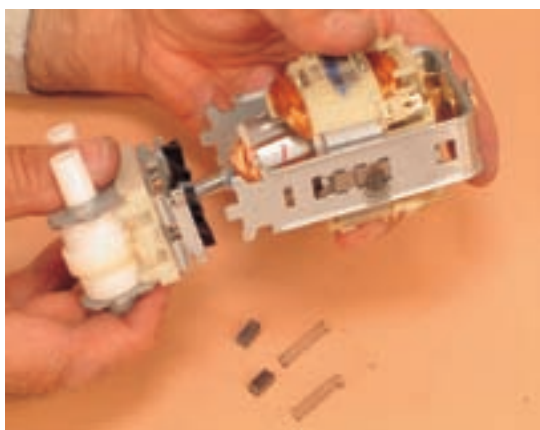

شکل ۵-۳۵

● با بیرون آوردن گیربکس، آرمیچر هم با آن خارج می‌شود و قابل دیدن است (شکل ۵-۳۶).



شکل ۵-۳۶

● در شکل ۵-۳۷ مقاومت اهمی یک بالشتک موتور دستگاه مشاهده می‌شود.



شکل ۵-۳۷

● شکل ۵-۴۱ اجزا و قطعات موتور و گیربکس را نشان

می دهد.

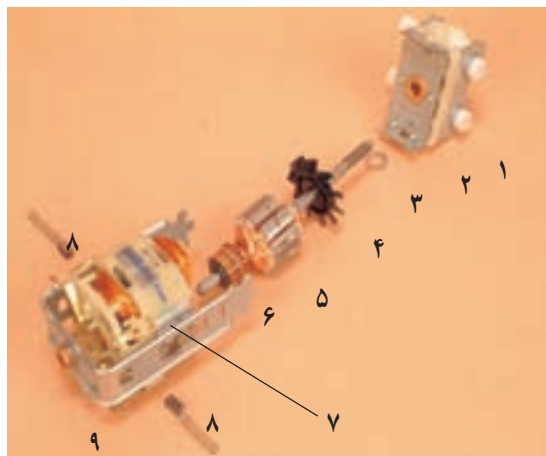

- ۱- گیربکس یا جعبه‌ی دنده‌ها
- ۲- درپوش سمت جلو
- ۳- واشر
- ۴- پروانه‌ی خنک‌کننده
- ۵- هسته و سیم پیچی آرمیچر
- ۶- کلکتور
- ۷- استاتور
- ۸- زغال و فنر
- ۹- درپوش عقب

شکل ۵-۴۱

● در شکل ۵-۴۲ مقاومت الکتریکی دوتیغه‌ی مجاور هم

و کلکتور اندازه‌گیری شده است و مقداری برابر با $7/5$ اهم را نشان می دهد.



شکل ۵-۴۲

● پوش درپوش جلوی موتور را با روغندان، روغنکاری

کنید (شکل ۵-۴۳).

● در شکل ۵-۳۸ گیربکس را به همراه آرمیچر نشان

می دهند.



شکل ۵-۳۸

● محور آرمیچر را از جعبه دنده یا گیربکس (مطابق شکل

۵-۳۹) بیرون بیاورید.



شکل ۵-۳۹

● در شکل ۵-۴۰ آرمیچر همزن را که شامل کلکتور،

هسته‌ی آرمیچر با پروانه خنک‌کننده است را مشاهده می کنید.



شکل ۵-۴۰

● خار پلاستیکی را مطابق شکل ۵-۴۶ باز کنید.



شکل ۵-۴۶

● شستی پایه‌ی همزن دستگاه را مطابق شکل ۵-۴۷ از جای خود بیرون بیاورید و فنر شستی را محکم بگیرید، تا بیرون برود.



شکل ۵-۴۷

● فنر شستی را مطابق شکل ۵-۴۸ با دم‌باریک از پایه دستگاه بردارید.



شکل ۵-۴۸



شکل ۵-۴۳

● برای بازکردن پایه‌ی همزن، به وسیله‌ی پیچ‌گوشتی چهارسو مطابق شکل ۵-۴۴ پایه‌ی اتکایی همزن بر پایه اصلی را باز کنید.



شکل ۵-۴۴

● پایه‌ی همزن را مطابق شکل ۵-۴۵ از جای خود بیرون بیاورید.



شکل ۵-۴۵

● در شکل ۵-۵۱ سه چرخ دنده‌ی پلاستیکی مشاهده می‌شود. کار این چرخ دنده‌ها کنترل سرعت ظرف همزن است. توجه: عملیات بستن دقیقاً برعکس حالت باز کردن است. دقت کنید تا مراحل به‌طور دقیق انجام شود.



شکل ۵-۵۱

● قاب زیری دستگاه را مطابق شکل ۵-۴۹ با پیچ گوشتی چهارسو باز کنید.



شکل ۵-۴۹

● با باز شدن پیچ‌های کف قاب پلاستیکی آن را با دست بردارید (شکل ۵-۵۰).



شکل ۵-۵۰

نقش بازوهای همزن: برای جلوگیری از کاهش عمر مفید چرخ دنده‌ها انتخاب بازوی همزن مناسب برای مخلوط کردن و هم‌زدن مواد با غلظت‌های مختلف ضروری است.

۵-۴ نقشه‌های انفجاری همزن برقی

در شکل ۵-۵۲ یک دستگاه همزن رومیزی به همراه نقشه‌ی انفجاری نشان داده شده است.

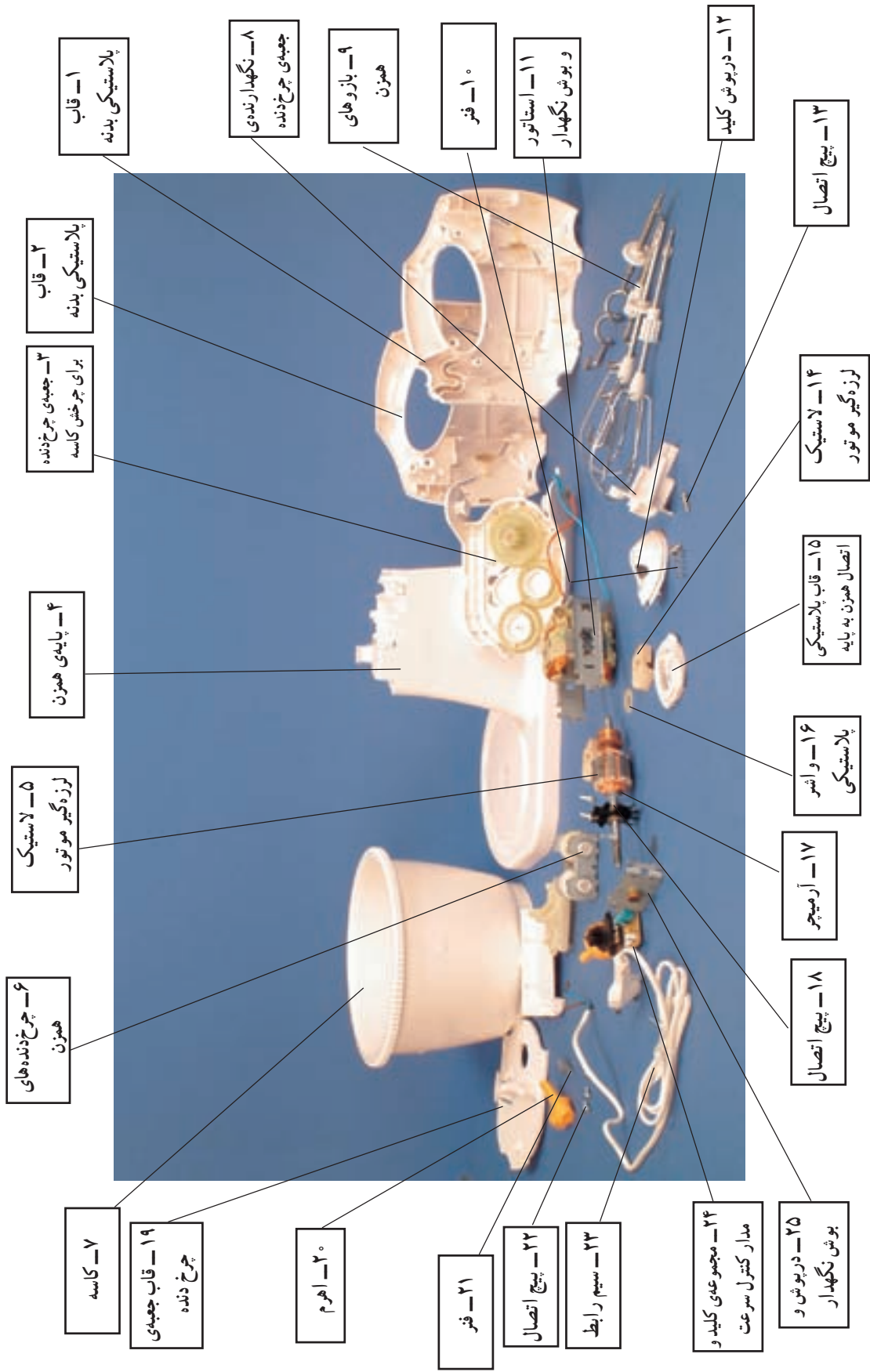

شکل ۵-۵۲- اجزای ساختمانی یک نمونه همزن برقی

۵-۵ مدار الکتریکی همزن برقی

در دور زیاد تعداد دور سیم پیچی (بالشتک) استاتور کم تر

از تعداد دور سیم پیچی استاتور در دور متوسط است. همچنین تعداد دور سیم پیچی استاتور در دور متوسط کمتر از تعداد دور سیم پیچی استاتور در دور کم است.

شکل ۵-۵۳ مدار الکتریکی یک همزن دستی را نشان می دهد. این همزن سه سرعت کم، متوسط و زیاد دارد. تغییر سرعت، توسط سیم پیچی و کاهش دهنده ی سرعت انجام می شود.

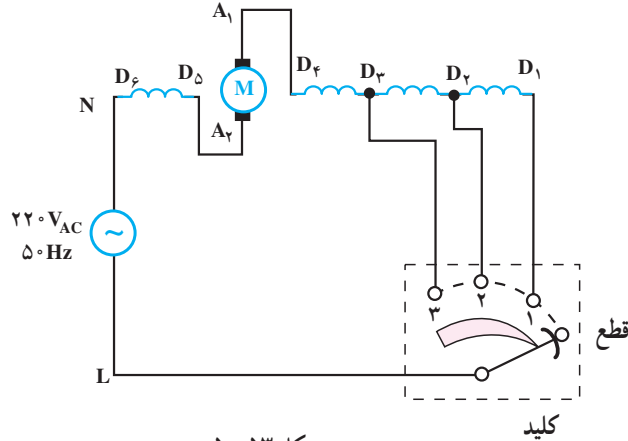

شکل ۵-۵۳

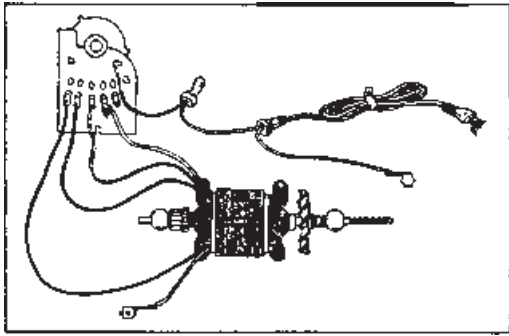

شکل ۵-۵۴ مدار موتورژیک همزن رومیزی را نشان می دهد.

شکل ۵-۵۴

شکل ۵-۵۵ مربوط به مدار الکتریکی شکل ۵-۵۴ است

بیشترین سرعت در وضعیت ۵ و کم ترین سرعت در وضعیت ۱ است. تغییر سرعت به وسیله سیم بندی کاهش دهنده دور و دیود انجام می شود. نقش دیود در سرعت ۱ کاهش مقدار مؤثر ولتاژ اعمالی به سیم بندی است.

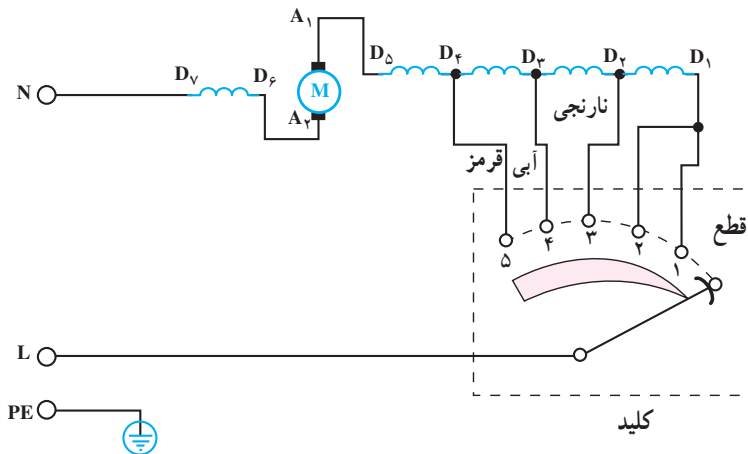

شکل ۵-۵۵

۶-۵- جدول عیب‌یابی، روش رفع عیب و تعمیر

نوع عیب	علت	طریقه‌ی رفع عیب
۱- با وصل کلید همزن اصلاً در تمام وضعیت‌های کلید کار نمی‌کند.	۱- پریز معیوب است.	پس از اطمینان از برق‌دار بودن شبکه‌ی برق منزل نسبت به رفع عیب پریز اقدام شود.
	۲- دوشاخه خوب در پریز قرار نگرفته است.	دوشاخه را به‌طور صحیح در پریز قرار دهید تا اتصال برقرار شود.
	۳- دوشاخه معیوب است.	دوشاخه را تعمیر یا تعویض کنید.
	۴- سیم رابط قطع است.	دو سر سیم رابط را در دوشاخه و داخل همزن بازدید و کنترل کنید اگر اتصال قطع شده آن‌را برقرار در غیر این صورت سیم رابط تعویض شود.
	۵- کلید خراب است.	کلید را تعویض کنید.
	۶- زغال‌ها کوتاه شده یا معیوب است.	زغال‌ها را تعویض کنید.
	۷- آرمیچر یا استاتور قطع است.	در صورت امکان آن را تعمیر یا تعویض کنید.
	۸- سیم‌های رابط قطع است.	سیم‌های رابط معیوب را تعویض و اتصالات را برقرار کنید.
	۹- اتصالات قطع است.	اتصالات را برقرار کنید.
	۱۰- فنر زغال‌ها معیوب است.	فنرها را تعویض کنید.
	۱۱- فنرها از محل خود خارج شده است.	فنرها را در محل به‌طور صحیح قرار دهید.
۲- همزن نمی‌چرخد و صدای هوم از موتور به گوش می‌رسد.	۱- چرخ‌دنده با جسم خارجی درگیر است.	جسم خارجی را بردارید و گیر را رفع کنید.
	۲- چرخ‌دنده معیوب است.	چرخ‌دنده را تعویض کنید.
	۳- یاتاقان‌ها معیوب است.	یاتاقان‌ها را تعویض کنید.
	۴- آرمیچر سوخته است.	آرمیچر را تعویض کنید.
	۵- استاتور یا بالش‌تک‌ها سوخته است.	استاتور را سیم‌پیچی یا تعویض کنید.
	۶- محور موتور تاب دارد.	آرمیچر را تعویض کنید.
	۷- چرخ‌دنده‌ها درست در جای خود قرار نگرفته‌اند و همزن‌ها به هم گیر می‌کند.	مطابق شکل‌های ۲۱-۶ چرخ‌دنده‌ها را در جای صحیح خود قرار دهید.
	۸- غلظت مواد زیاد و سخت و خیلی فشرده است.	غلظت مواد را تنظیم کنید.
	۹- پروانه‌ی خنک‌کننده گیر دارد.	گیر پروانه خنک‌کننده را رفع یا پروانه را تعویض کنید.
۳- در حالت کار موتور آهسته می‌چرخد و دور طبیعی را در سرعت‌های مختلف ندارد.	۱- بین چرخ‌دنده‌ها جسم خارجی گیر کرده است.	جسم خارجی را بردارید اگر چرخ‌دنده‌ها سالم‌اند آن‌ها را تمیز و گریس‌کاری کنید در غیر این صورت آن‌ها را تعویض کنید.
	۲- چرخ‌دنده‌ها خراب است.	چرخ‌دنده‌ی معیوب را تعویض کنید.
	۳- حلقه‌های اتصال کوتاه در آرمیچر یا استاتور وجود دارد.	آرمیچر یا استاتور را تعمیر یا تعویض کنید.
	۴- زغال‌ها کوتاه شده‌اند.	زغال‌ها را تعویض کنید.
	۵- یاتاقان‌ها (بوش‌ها) خراب است.	یاتاقان‌ها را تعویض کنید.
	۶- دنده‌ی ماریچ سرآرمیچر ساییده شده است.	آرمیچر را تعویض کنید.

ادامه‌ی جدول

نوع عیب	علت	طریقه‌ی رفع عیب
	۷- چرخ‌دنده‌ها خوب مونتاژ نشده است.	مطابق شکل ۲۲-۶ چرخ‌دنده‌ها را در محل مناسب خود قرار دهید.
	۸- اتصال مکانیکی شل است.	اتصالات را محکم کنید.
	۹- مواد خیلی سخت، فشرده و یا زیاد است.	غلظت و مقدار مواد را تنظیم کنید.
	۱- چرخ‌دنده‌ها خراب و سائیده شده‌اند.	چرخ‌دنده‌ها را تعویض کنید.
۴- موتور کار می‌کند اما پره‌های همزن به‌صورت کم قدرت حرکت می‌کند یا اصلاً حرکت نمی‌کند.	۲- دنده یا ماریچ سر آرمیچر سائیده شده است.	آرمیچر را تعویض کنید.
	۳- چرخ‌دنده‌ها درست در جای خود قرار نگرفته‌اند.	چرخ‌دنده‌ها را در جای خود قرار دهید.
	۴- غلظت یا مقدار مواد زیاد است.	غلظت یا مقدار مواد را تنظیم کنید.
	۱- دیود سوخته و اتصال کوتاه شده است.	آن را تعویض کنید.
۵- در همزن رومیزی سرعت موتور در وضعیت ۱ و ۲ با هم برابر است یا در وضعیت ۱ موتور کار نمی‌کند.	۲- دیود سوخته و مدار قطع شده است.	آن را تعویض کنید.
	۱- پره‌های همزن کج شده است.	پره‌ها را تعویض کنید.
۶- پره‌های هم‌زن به هم گیر می‌کند.	۲- چرخ‌دنده‌ها در محل خود قرار نگرفته‌اند.	مطابق شکل ۲۲-۶ چرخ‌دنده‌ها را در محل صحیح خود قرار دهید.
	۳- چرخ‌دنده‌ها سائیده یا شکسته است.	چرخ‌دنده‌های معیوب را تعویض کنید.
	۱- چرخ‌دنده‌ها خراب است.	چرخ‌دنده‌ها را تعویض کنید.
۷- همزن دستگاه از جای خود خارج شده است.	۲- مونتاژ قطعات خوب انجام نشده است.	قطعات و اجزای همزن را به‌طور صحیح مونتاژ کنید.
	۱- یاتاقان‌ها خراب است.	یاتاقان‌ها را تعویض کنید.
۸- دستگاه حین کار لرزش و صدای شدید ایجاد می‌کند.	۲- چرخ‌دنده‌ها خراب است.	چرخ‌دنده‌های معیوب را تعویض کنید.
	۳- پره‌های همزن تغییر شکل یافته است.	آن را تعویض کنید.
	۴- دنده‌ی ماریچ سر آرمیچر سائیده شده است.	آرمیچر را تعویض کنید.

۵-۷- نکات ایمنی همزن برقی

هنگام تعمیر و مونتاژ همزن باید تدابیر و نکات زیر را رعایت کنید:

▲ برای کاهش ساییدگی یاتاقان‌ها و محورها سطوح تماس بین محور و یاتاقان و نمد B (شکل ۵-۵۲) را روغنکاری کنید.

▲ هنگام کار همزن، قاشق، کفگیر، دست و نظایر آن‌ها را به پره‌ها نزدیک نکنید.

▲ از همزن برای مدت طولانی استفاده نکنید. (کار با همزن در مدت بیشتر از ۳۰ ثانیه به صورت مداوم مجاز نیست.)

▲ از همزن برای مواردی غیر از آنچه که در دستور کار آمده است استفاده نکنید.

▲ هنگام مونتاژ سیم‌های رابط را طوری قرار دهید که با

اجزاء متحرک و گردان دستگاه تماس نداشته باشد.

▲ هنگام بازکردن و بستن دوشاخه‌ی سیم رابط را از پریز کاملاً خارج کنید.

▲ بعد از مونتاژ دستگاه و پس از تعمیر آن، دستگاه را با دوره‌های مختلف راه اندازی کنید و از کم و کیف مونتاژ موتور و دستگاه با اطلاع شوید.

▲ هرگز قسمت الکتریکی دستگاه همزن را در آب فرو نکنید.

▲ هرگز بدنه‌ی اصلی را با بنزین و تینر تمیز نکنید.

▲ برای بازکردن و بستن دستگاه و عیب‌یابی آن ابزار و تجهیزات مناسب را به کار ببرید.

۵-۸- کار عملی همزن برقی

هنرجویان باید یک دستگاه همزن برقی معیوب را از انبار کارگاه تحویل بگیرند و زیر نظر مربی کارگاه با رعایت کلیه‌ی موارد

ایمنی و با استفاده از روش بازکردن و بستن و همزن برقی و جدول عیب‌یابی با نظارت مربی خود به عیب‌یابی و تعمیر آن بپردازند.



آسیاب و مخلوط‌کن برقی

هدف‌های رفتاری: پس از پایان این فصل از هنرجو انتظار می‌رود که بتواند:

- ۱- دستگاه را آزمایش کند و با نظارت مربی خود عیب آن را تشخیص دهد.
- ۲- دستگاه را باز کند، کلید، موتور، یاتاقان و جاروبک‌ها را با نظارت مربی بازبینی و در صورت لزوم قطعاتی را تعمیر و یا تعویض کند.
- ۳- دستگاه را ببندد و پس از مونتاژ آن را آزمایش کند و به‌صورت سالم تحویل دهد.

۱-۶- مقدمه

اجسام غیرسخت به کار می‌رود. شکل ۱-۶- الف یک نمونه از

این دستگاه را نشان می‌دهد و شکل ۱-۶- ب یک دستگاه آسیاب و مخلوط‌کن چندکاره را نشان می‌دهد.

دستگاه مخلوط‌کن برای مخلوط کردن مایعات و دستگاه

آسیاب برای خردکردن انواع ادویه، گوشت، پیاز، مغز گردو و



(ب)



(الف)

شکل ۱-۶

۲-۶- ساختمان آسیاب و مخلوط‌کن برقی

شکل ۲-۶ یک نمونه آسیاب برقی معروف به یک. دو. سه

را نشان می‌دهد. اصطلاح یک. دو. سه به‌خاطر این است که دستگاه باید به‌طور لحظه‌ای کار کند. این دستگاه را به‌صورت‌های گوناگون و در طرح‌های مختلف ساخته‌اند.

از آن جایی که موتور الکتریکی و مدار الکتریکی این دستگاه‌ها

مشابه هستند لذا به شرح و بررسی دستگاه شکل ۱-۶- الف که یکی از جدیدترین مدل‌هاست می‌پردازیم. هرگاه به این دستگاه‌ها لوازم اضافه‌ای متصل شود می‌تواند به‌صورت‌های زیر کاربرد داشته باشد:

- آسیاب مواد
- خرد کردن گوشت
- مخلوط کردن مواد
- گرفتن آب‌پرتقال



شکل ۲-۶

● در محافظ را در جهت حرکت عقربه‌های ساعت بچرخانید. در این صورت ضامن در رها می‌شود و در را آزاد می‌کند (شکل ۶-۵).



شکل ۶-۵

● با آزاد شدن در، آن را به طرف بالا حرکت دهید و از جای خود خارج کنید (شکل ۶-۶).



شکل ۶-۶

● با برداشتن در مشاهده می‌کنید که کلید به طرف پایین حرکت نمی‌کند و مدار راه‌اندازی نمی‌شود (شکل ۶-۷).

داشتن ترمز الکترومغناطیس مهم‌ترین مزیت این دستگاه است اگر در حین کار در روی آن بردارید، دستگاه سریع متوقف می‌شود و این عمل باعث بالارفتن ایمنی دستگاه می‌شود.

۶-۳- طریقه‌ی بازکردن، بستن و شرح قطعات آسیاب برقی

● در این دستگاه سیستم حفاظتی از نوع الکترومکانیکی است به طوری که اگر در آن بسته نشود میکروسوییچ عمل نمی‌کند و دستگاه روشن نمی‌شود (شکل ۶-۳).



شکل ۶-۳

● شکل ۶-۴ آسیاب برقی را درحالی که در آن بسته و آماده کار است نشان می‌دهد.



شکل ۶-۴

● کاسه زیر تیغ را از جای خود بردارید (شکل ۶-۱۰).



شکل ۶-۱۰



شکل ۶-۷

● با دو عدد پیچ گوشتی دوسو به صورت اهرم دکمه‌ی نگهدارنده‌ی تیغ را از جای خود خارج کنید (شکل ۶-۱۱).



شکل ۶-۱۱

● با وارد کردن فشار به دکمه روی تیغه، ضامن آن آزاد می‌شود و تیغ را می‌توان جدا کرد (شکل ۶-۸).



شکل ۶-۸

● دکمه را از جای خود بردارید. جنس این دکمه از نوعی مقاوم است (شکل ۶-۱۲).



شکل ۶-۱۲

● پس از آزاد شدن ضامن، تیغ را از جای خود خارج کنید (شکل ۶-۹).



شکل ۶-۹

● سیم جمع کن را آزاد کنید و آن را از جای خود بیرون بکشید (شکل ۶-۱۶).



شکل ۶-۱۶

● با پیچ گوشتی خورشیدی سوراخ دار پیچ های خورشیدی خاردار را باز کنید تا قسمت پایین بدنه آزاد شود (شکل ۶-۱۷).



شکل ۶-۱۷

● قسمت پایین بدنه را بردارید. موتور و کلید اصلی و لاستیک لرزه گیر ته موتور در انتهای پایین بدنه مشاهده می شود (شکل ۶-۱۸).



شکل ۶-۱۸

● سیم رابط را از جایگاه مخصوص خود خارج کنید (شکل ۶-۱۳).



شکل ۶-۱۳

● با یک پیچ گوشتی دوسو، خار نگهدارنده ی سیم جمع کن خاردار را باز کنید (شکل ۶-۱۴).



شکل ۶-۱۴

● با یک پیچ گوشتی دوسو، خار نگهدارنده ی سیم جمع کن را آزاد کنید (شکل ۶-۱۵).



شکل ۶-۱۵

● کلید و فیبر مدار چاپی آزاد شده را از بدنه جدا کنید
(شکل ۶-۲۲).



شکل ۶-۲۲

● لاستیک لرزه‌گیر ته موتور را از کف بدنه جدا کنید
(شکل ۶-۱۹).



شکل ۶-۱۹

● درپوش سه پایه را از جای خود خارج کنید (شکل
۶-۲۳).



شکل ۶-۲۳

● مطابق شکل ۶-۲۰ موتور را از جای خود خارج کنید.
لاستیک لرزه‌گیر سر موتور در کف و قابرومشاهده می‌شود.



شکل ۶-۲۰

● لاستیک لرزه‌گیر را از جای خود خارج کنید (شکل

۶-۲۴).
● با پیچ گوشتی چهارسو پیچ‌های کلید اصلی را باز کنید تا
کلید آزاد شود (شکل ۶-۲۱).



شکل ۶-۲۴



شکل ۶-۲۱

● دهانه‌ی جازغالی را با یک عدد پیچ گوشتی مناسب مطابق شکل ۶-۲۸ از دو طرف باز کنید.



شکل ۶-۲۸

● با باز شدن طرف دیگر جازغالی به وسیله‌ی پیچ گوشتی، فنر از جای خود بیرون می‌آید (شکل ۶-۲۹).



شکل ۶-۲۹

● فنر و زغال را بیرون بیاورید. اگر فنر معیوب و یا زغال کوتاه شده باشد باید آنرا تعویض کنید (شکل ۶-۳۰).



شکل ۶-۳۰

● دو عدد پیچ بلند چهارسو را مطابق شکل ۶-۳۱ به وسیله

● برای باز کردن موتور خار و واشر روی آن را با پیچ گوشتی دوسو آزاد کنید (شکل ۶-۲۵).

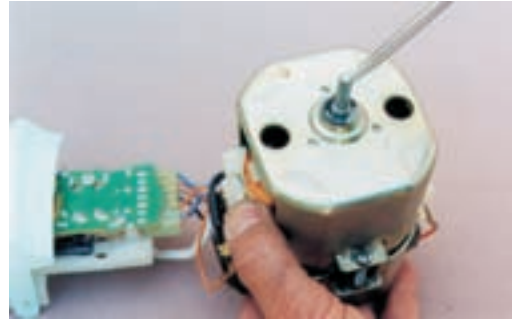

شکل ۶-۲۵

● خار را از روی شفت آرمیچر به صورت کشویی بیرون بیاورید (شکل ۶-۲۶).



شکل ۶-۲۶

● با بیرون کشیدن خار، در واشر فلزی و فیبری را بردارید (شکل ۶-۲۷).



شکل ۶-۲۷

پیچ گوهی چهارسو باز کنید.

● در این شکل از دو طرف سلف کم مقاومتی با زغال‌ها سری شده است که در زمان راه‌اندازی سبب کاهش جرقه و جریان مدار می‌شود (شکل ۶-۳۴).



شکل ۶-۳۱

● با باز شدن پیچ‌های موتور درپوش موتور آزاد می‌شود. آنرا از جای خود خارج کنید. بوش قسمت سر موتور با پرچ و فنر مثلی دیده می‌شود (شکل ۶-۳۲).



شکل ۶-۳۴

● استاتور را از روی درپوش زیری موتور بردارید (شکل

۶-۳۵).



شکل ۶-۳۲

● آرمیچر را از جای خود خارج کنید. پروانه آرمیچر از جنس پلاستیک مقاوم است. این پروانه آرمیچر را خنک می‌کند (شکل ۶-۳۳).

● با خارج کردن استاتور از جای خود درپوش ته موتور با

بوش مربوطه، واشر فیبری و جای زغال‌ها مشاهده می‌شود (شکل ۶-۳۶).



شکل ۶-۳۶



شکل ۶-۳۳

● شکل ۳۹-۶ اجزای یک موتور را به صورت انفجاری نشان می‌دهد.

- ۱- خار و واشرها
- ۲- درپوش با بوش مربوطه
- ۳- پروانه‌ی خنک‌کننده‌ی موتور
- ۴- هسته و سیم پیچی آرمیچر
- ۵- تیغه‌های آرمیچر (کلکتورها)
- ۶- هسته استاتور و بالشتک‌ها
- ۷- واشر فیبری روی محور آرمیچر در سمت کلکتور
- ۸- زغال و فنر
- ۹- درپوش با بوش و جازغالی‌ها

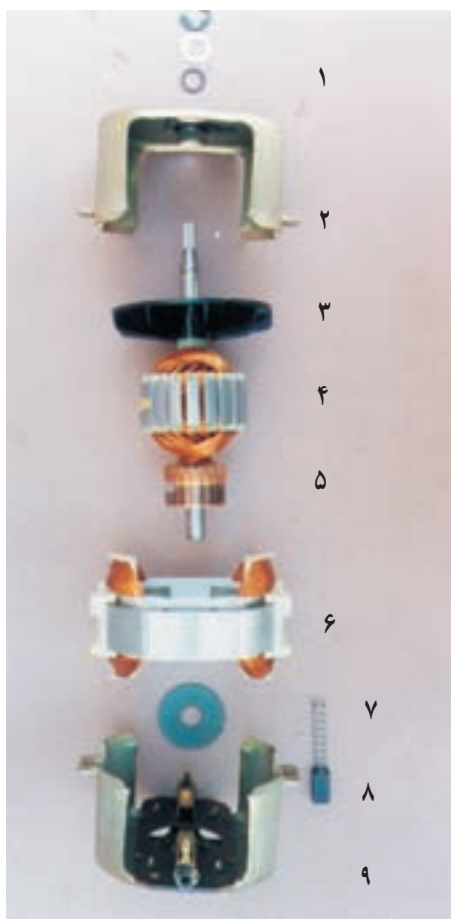

شکل ۳۹-۶

● شکل ۴۰-۶ طریقه‌ی جازدن پروانه را نشان می‌دهد. روی شفت آرمیچر شیارهایی مثل هزارخار تعبیه شده است تا پروانه در هنگام نصب روی آن حرکت نکند.

● توسط اهم متر دیجیتالی، مقاومت یکی از بالشتک‌ها را اندازه بگیرید مقدار اهم حدوداً ۶/۵ اهم است که سلامت آن سیم پیچ استاتور را نشان می‌دهد (شکل ۳۷-۶).



شکل ۳۷-۶

● با اهم متر مقاومت بالشتک دیگر را اندازه بگیرید. این بار نیز مقاومت حدوداً ۶/۵ اهم می‌شود. این آزمایش سلامت سیم پیچ‌های استاتور را برای ما مشخص می‌کند (شکل ۳۸-۶).



شکل ۳۸-۶



شکل ۶-۴۲

● شکل ۶-۴۳ یک نوع دیگر از انواع تیغ‌ها را نشان می‌دهد. موتور این دستگاه باید راست‌گرد باشد تا تیغ در جهت حرکت عقربه‌های ساعت بچرخد و مواد را خرد و آسیاب کند.



شکل ۶-۴۳

● موتور این نوع تیغ نیز باید در جهت عکس حرکت عقربه‌های ساعت بچرخد. برای خارج کردن تیغ از جای خود دکمه‌ی روی آن را فشار دهید و آن را به طرف بالا بکشید، تیغ بیرون می‌آید (شکل ۶-۴۴).



شکل ۶-۴۴

شکل‌های ۶-۴۱ تا ۶-۴۴ دکمه‌های نگه‌دارنده‌ی تیغ‌ها را نیز نشان می‌دهند.

۶-۵- آزمایش آرمیچر آسیاب برقی

در شکل ۶-۴۵ برای مطمئن شدن از سلامت آرمیچر به دستورالعمل‌های زیر توجه کنید.

– با دستگاه تست آرمیچر از اتصال حلقه در آرمیچر مطمئن شوید.



شکل ۶-۴۰

۶-۴- انواع تیغ‌های آسیاب برقی

● تیغه‌ی آسیاب برقی شکل ۶-۴۱ شامل دو نیم‌تیغ است که فقط یک طرف آن را به صورت تیز و برنده درمی‌آورند. این تیغ حتماً باید در جهت عکس حرکت عقربه‌های ساعت حرکت کند. جدا شدن تیغ از روی دستگاه به وسیله گیره‌ی مخصوصی صورت می‌گیرد.

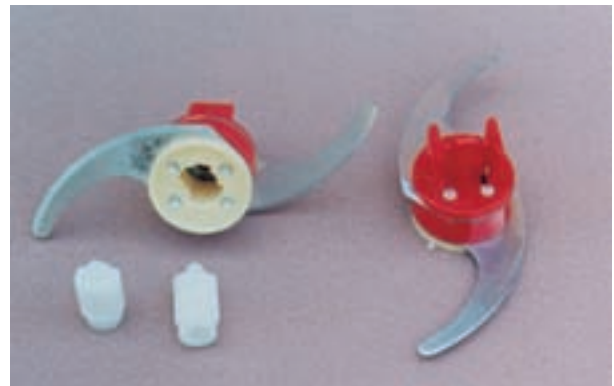

شکل ۶-۴۱

● شکل ۶-۴۲ این نوع تیغ نیز باید در جهت عکس عقربه‌های ساعت بچرخد با فشار دکمه روی آن تیغ از دستگاه جدا می‌شود.

– با اهم متر یا لامپ آزمایش طبق شکل ۶-۴۵ اتصال کلکتورها با بدنه را آزمایش کنید.



شکل ۶-۴۵



شکل ۶-۴۷

۶-۶- طرز کار دستگاه آزمایش آرمیچر

● آرمیچر را جهت آزمایش روی دستگاه قرار دهید، مطابق شکل شماره ۶-۴۸ دستگاه را به برق بزنید و کلید آن را وصل کنید. به این ترتیب هسته آهن ربا می شود. حال یک تیغ اره را در بالاترین نقطه روی آرمیچر قرار دهید و آرمیچر را در جای خود بچرخانید، اگر در تمام نقاط محیط آرمیچر بین تیغ اره و بدنه ی آرمیچر اثر مغناطیسی ایجاد نشد آرمیچر از نظر اتصال کوتاه بین کلاف ها سالم است. در صورتی که در قسمتی از محیط آرمیچر اثر مغناطیسی بین تیغ اره و بدنه ی آرمیچر به وجود آمد این آرمیچر معیوب است و کلاف ها و یا بین تیغه های کلکتور اتصال کوتاه شده است در صورتی که نتوانید این اتصال را برطرف کنید باید به بازیچی آرمیچر بپردازید.

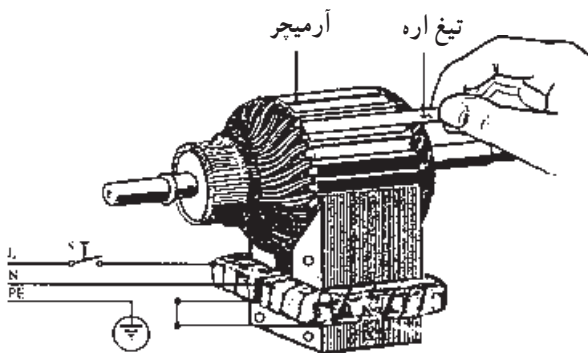

شکل ۶-۴۸

– با اهم متر دیجیتالی اهم بین دو سر تمام کلاف ها (بین تیغه های کلکتور) را بگیرید. در یک آرمیچر سالم تقریباً بین تمام تیغه ها مقدار اهم آن برابر است. در شکل ۶-۴۶ اهم متر مقدار اهم بین تیغه های T و C را $2/7\Omega$ در شکل ۶-۴۷ اهم متر مقدار اهم بین تیغه های C و S را نیز حدود $2/7\Omega$ نشان می دهد. به همین ترتیب تمام تیغه های کلکتور را آزمایش کنید. حروف C, S و T به عنوان حروف راهنما در نظر گرفته شده است، که تیغه C بین دو تیغه S و T اختیار شده است.



شکل ۶-۴۶

۶-۷-۶-۷ ساختمان و نقشه‌ی انفجاری یک نوع آسیاب برقی

در شکل ۴۹-۶ نقشه‌ی انفجاری یک نمونه آسیاب برقی

را مشاهده می‌کنید.

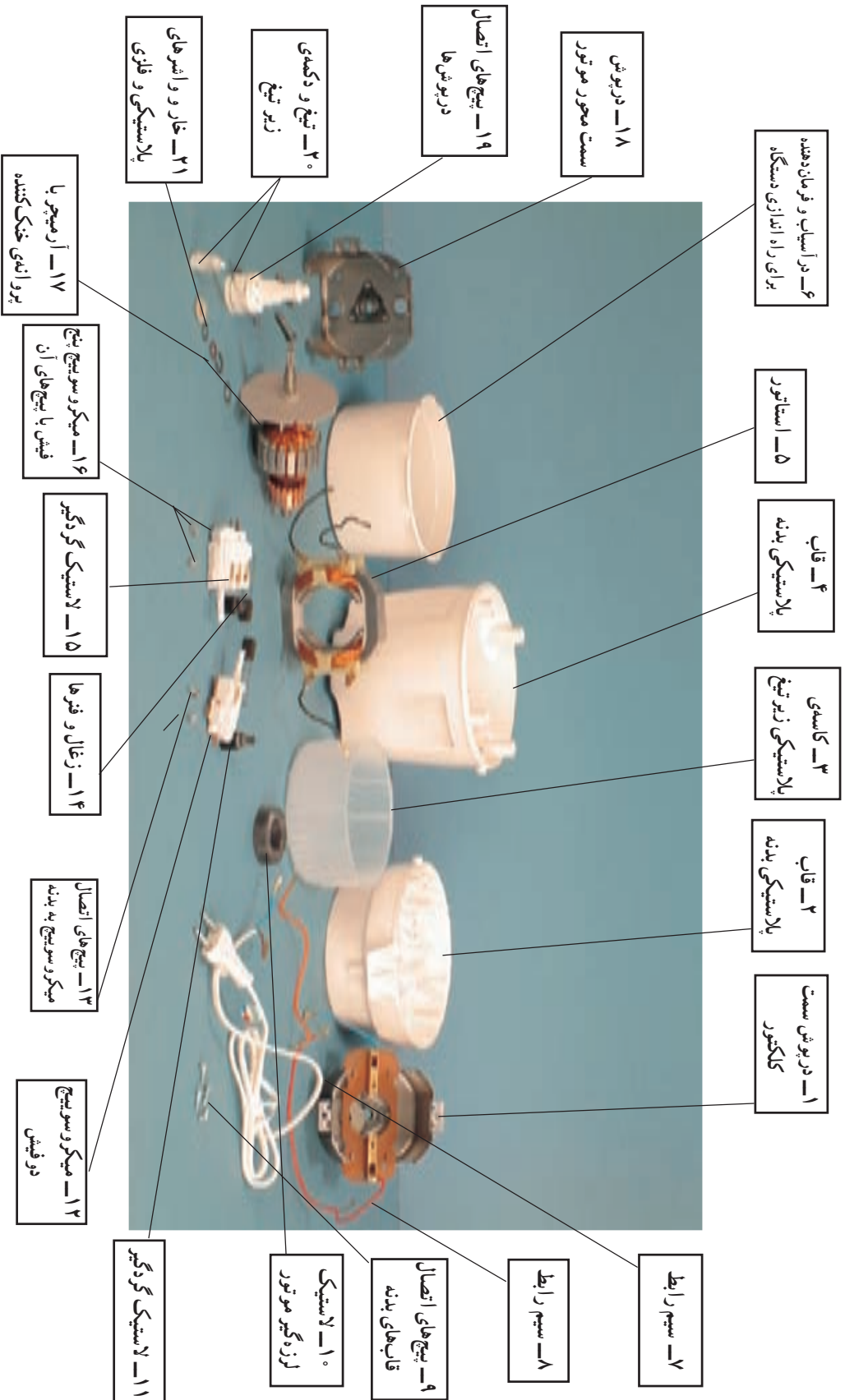

شکل ۴۹-۶- اجزای ساختمانی یک نمونه آسیاب برقی

۸-۶- مدار آسیاب برقی

شکل ۵۰-۶ مدار الکتریکی آسیاب برقی با ترمز را به صورت مونتاژ نشان می دهد.

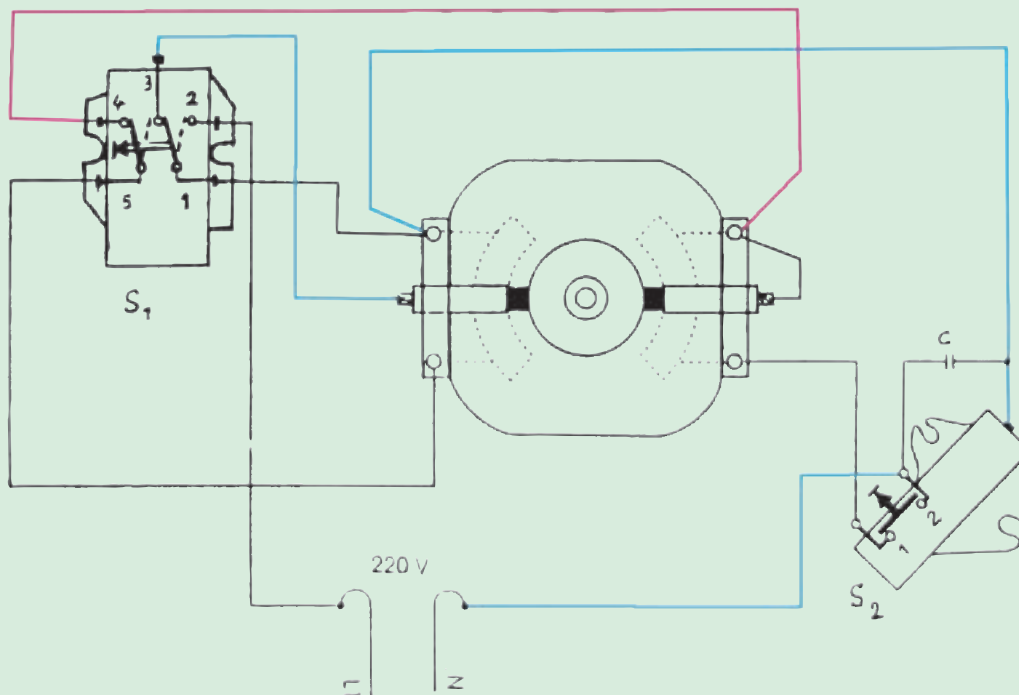

شکل ۵۰-۶ مدار الکتریکی آسیاب به صورت مونتاژ

شکل ۵۱-۶ مدار تفکیکی شکل ۵۰-۶ را در حالت کار نشان می دهد.

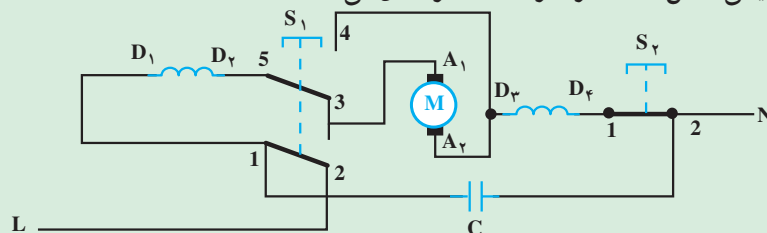

شکل ۵۱-۶ مدار آسیاب را در حالت کار نشان می دهد.

شکل ۵۲-۶ مدار تفکیکی شکل ۵۰-۶ را در حالت ترمز نشان می دهد.

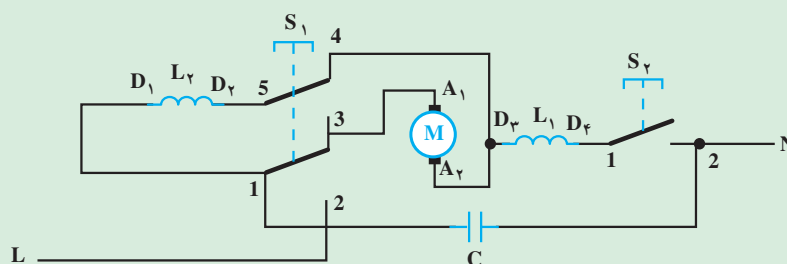

شکل ۵۲-۶ هنگامی که مدار متوقف می شود یکی از بالشتکها با آرمیچر به صورت سری درمی آید و جریان ایجاد شده در آرمیچر باعث ترمز می شود.

۶-۹- طریقه‌ی باز کردن و بستن دستگاه مخلوط‌کن برقی

● در شکل ۶-۵۳ یک دستگاه چندکاره را مشاهده می‌کنید. این دستگاه به صورت آب‌میوه‌گیری و مخلوط‌کن برقی کاربرد دارد. در فصل پنجم طریقه‌ی باز کردن و بستن قسمت‌های آب‌میوه‌گیری شامل موتور و بدنه‌ی آن را آموزش دادیم. در این قسمت به باز کردن و بستن مخلوط‌کن می‌پردازیم.



شکل ۶-۵۳

● مطابق شکل ۶-۵۴ قسمت مخلوط‌کن را از روی بدنه‌ی اصلی دستگاه بردارید.

قسمت آب‌میوه‌گیری در کنار دستگاه قرار دارد.



شکل ۶-۵۴

● مطابق شکل ۶-۵۵ در پلاستیکی مخلوط‌کن را بردارید. ظرف مخلوط‌کن در انواع شیشه‌ای و پلاستیکی وجود دارد. در صورتی که ظرف شیشه‌ای است مراقب باشید تا نشکند.



شکل ۶-۵۵

● شکل ۶-۵۶ کوپلینگ کف مخلوط‌کن را نشان می‌دهد. برای باز کردن کوپلینگ لاستیکی ابتدا برای این که دست شما آسیب نبیند به وسیله‌ی یک دستمال تیغه‌ی فولادی را محکم بگیرید و با دست دیگر کوپلینگ لاستیکی را در جهت عکس حرکت عقربه‌ی ساعت بچرخانید تا باز شود.



شکل ۶-۵۶

● کوپلینگ لاستیکی را از روی پیچ آن خارج کنید (شکل ۶-۵۷).



شکل ۶-۵۷

● با برداشتن واشر فلزی، بوش مخلوط‌کن مشاهده می‌شود. جنس این بوش از فسفر - برنج یا گرافیتی است.

● برای تعویض لاستیک آب بندی مخلوط کن ابتدا کف پلاستیکی را با چرخاندن در جهت حرکت عقربه های ساعت باز کنید (شکل ۶-۶۱).



شکل ۶-۶۱

● با خارج شدن کف پلاستیکی مخلوط کن، لاستیک آب بندی قابل دسترسی است. در صورت معیوب بودن آن را تعویض کنید (شکل ۶-۶۲).



شکل ۶-۶۲

● در شکل ۶-۶۳ لاستیک آب بندی مشاهده می شود.



شکل ۶-۶۳

توجه: عملیات بستن آسیاب و مخلوط کن برقی برعکس حالت بازکردن آن است.



شکل ۶-۵۸

● تیغ چهار پره فلزی و میله ی مربوطه را از داخل بوش مخلوط کن به طرف بالا بکشید و آن را خارج کنید (شکل ۶-۵۹). هرگاه بوش نسبت به میله ی تیغه ها حالت لقی داشته باشد آب میوه از درون ظرف به زیر ظرف و به روی کویلینگ سر موتور خواهد ریخت که باید هرچه سریعتر آن را رفع عیب کرد.



شکل ۶-۵۹

● در شکل ۶-۶۰ تصویر انفجاری تیغ، میله و واشرهای مربوطه و کویلینگ پلاستیکی را مشاهده می کنید.

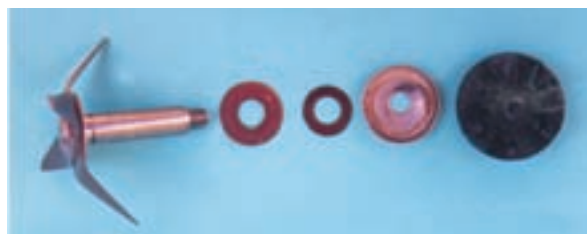

شکل ۶-۶۰

۱۰-۶- جدول عیب‌یابی و روش رفع عیب آسیاب و مخلوط‌کن برقی

عیب	علت	طریقه‌ی رفع عیب
۱- دستگاه اصلاً کار نمی‌کند.	۱- پریز مصرفی برق ندارد.	توسط فازمتر با دستگاه آوومتر ولتاژ پریز را مورد بررسی قرار دهید. اگر در محل مورد استفاده برق نباشد عیب از سیم‌کشی محل است، در این صورت از پریزهای برق‌دار استفاده شود.
	۲- دوشاخه و کابل رابط خراب است.	دوشاخه‌ی دستگاه را از پریز خارج کنید، سپس آوومتر را روی اندازه‌گیری اهم تنظیم کنید و تک‌تک سیم‌های کابل رابط را همراه با دوشاخه تست کنید. اگر هادی‌های کابل خرابند کابل را کاملاً عوض کنید و اگر دوشاخه خراب است آن را تعویض کنید تا رفع عیب شود.
	۳- کلیدهای فشاری یا شستی دستگاه خراب است.	دستگاه آوومتر را روی اندازه‌گیری اهم تنظیم کنید. حال سیم‌های رابط را که به کلیدهای شستی وصل است از کلید جدا کنید. پروب‌های اهم‌متر را به دو سر کلید اتصال داده و کلید را توسط پیچ‌گوشتی تخت فشار دهید. اگر عقربه‌ی دستگاه حرکت کند و هنگام برداشتن فشار از شستی عقربه به حالت اولیه‌ی خود برگردد کلید شستی مورد آزمایش سالم است، در غیر این صورت کلید شستی خراب است. کلید شستی دوم را نیز به همین ترتیب آزمایش کنید. پس از آزمایش کلیدها بهتر است سیم‌های رابط بین آن‌ها نیز تست شوند.
	۴- زغال‌های آرمیچر خراب است.	زغال‌ها را بازدید کنید. در صورت خراب بودن (شکستگی) و یا سایش بیش از حد آن را عوض کنید.
	۵- بالشتک‌های استاتور موتور سوخته است.	موتور را از برق جدا نموده و سیم‌های رابط را از دو سر بالشتک‌ها باز کنید. آوومتر را روی اندازه‌گیری اهم تنظیم و با پروب اهم‌متر بالشتک‌ها را تک‌تک آزمایش کنید. در صورت مشاهده‌ی عیب آن را رفع نموده و در صورتی که نیاز به تجدید سیم‌پیچی بود آن را تجدید کنید.
	۶- آرمیچر خراب است.	آرمیچر را عوض کنید.
۲- زیر زغال‌ها جرقه‌ی خفیفی مشاهده می‌شود.	۱- زغال‌ها کثیف است.	۱- زغال‌ها را تمیز کنید.
	۲- تیغه‌های کلکتور کثیف شده‌اند.	۲- اگر در اثر کارکردن خراب شده‌اند آن را تعویض کنید.
	۲- تیغه‌های کلکتور کثیف شده‌اند.	تیغه‌های کلکتور را به‌دقت با سمباده‌ی ریز تمیز کنید و همچنین شیارهای بین تیغه‌های کلکتور را نیز تمیز کنید تا رفع عیب شود.

ادامه‌ی جدول

عیب	علت	طریقه‌ی رفع عیب
۳- موتور صدای هوم می‌دهد ولی کار نمی‌کند.	۱- آرمیچر نیم‌سوخته است.	آرمیچر را تعویض یا سیم‌پیچ‌های آن را تجدید کنید.
	۲- سیم‌پیچ‌های استاتور یا بالشتک‌ها نیم‌سوخته‌اند.	سیم‌پیچ‌های بالشتک را تجدید کنید.
	۳- یاتاقان‌ها خراب است.	آن را تعویض کنید.
۴- موتور کار می‌کند ولی مابین زغال‌ها و آرمیچر جرقه‌ی خیلی زیاد می‌زند.	۱- آرمیچر سوخته است.	آن را تعویض یا تجدید سیم‌پیچی نمایید.
	۲- بالشتک‌ها سوخته است.	بالشتک‌ها را تجدید سیم‌پیچی کنید.
	۳- یاتاقان‌ها خراب است.	آن را تعویض کنید.
	۴- جهت چرخش موتور برعکس است.	سربندی موتور را عوض کنید تا جهت چرخش موتور برعکس شود.
	۵- زغال‌ها خراب است.	آن را تعویض کنید.
	۶- استاتور به آرمیچر گیر می‌کند.	ورق‌های هسته‌ی آرمیچر از جای خود خارج شده است. آن را ترمیم کنید.
	۷- تیغه‌های کلکتور از جای خود خارج شده است.	کلکتور را تعویض و آرمیچر را بازپیچی کنید.

۱۱-۶- نکات ایمنی آسیاب و مخلوط‌کن برقی

برای استفاده باید دست خود را روی در یا کلید آسیاب بگذارید و به اندازه‌ی ۳ شماره (۱-۲-۳) فشار وارد کنید تا دستگاه کار کند. سپس دست خود را از روی در جدا کنید تا دستگاه خاموش شود.

▲ موقع باز کردن و بستن دستگاه دوشاخه را از بریز برق به‌طور کامل بیرون بیاورید.

▲ از ریختن مواد سخت داخل آسیاب جداً خودداری کنید.

▲ هیچ‌وقت قطعات آسیاب و مخلوط‌کن برقی را با آب جوش تمیز نکنید.

▲ قطعات را با شعله‌های آتش خشک نکنید.

▲ هرگز دستگاه اصلی را که موتور در آن تعبیه شده داخل آب نکنید.

▲ دستگاه را نزدیک شعله آتش و یا زیر اشعه‌ی مستقیم آفتاب نگذارید.

▲ هرگز به‌طور طولانی از دستگاه استفاده نکنید.

۱۲-۶- کار عملی آسیاب و مخلوط‌کن برقی

مربی و با رعایت اصول ایمنی به عیب‌یابی و تعمیر آن پردازند در نهایت دستگاه را ببندند و به‌طور سالم تحویل دهند.

هنرجویان باید یک دستگاه آسیاب مخلوط‌کن برقی (معیوب) را از انبار تحویل بگیرند و با استفاده از جدول عیب‌یابی زیر نظر



پنکه (رومیزی – سقفی)

هدف‌های رفتاری: پس از پایان این فصل از هنرجو انتظار می‌رود که بتواند:

- ۱- دستگاه را آزمایش کند و با نظارت مربی عیب آن را تشخیص دهد.
- ۲- دستگاه را باز کند، با نظارت مربی کلید، موتور و یاتاقان‌ها را بازبینی و در صورت لزوم قطعاتی را تعمیر و یا تعویض کند.
- ۳- دستگاه را ببندد و پس از آزمایش تحویل دهد.

۱-۲- مقدمه

هوا امکان استفاده از کولرهای آبی وجود ندارد از پنکه‌های سقفی و رومیزی استفاده می‌شود. در شکل ۱-۷ چند نمونه پنکه نشان داده شده است.

پنکه‌های رومیزی، دیواری و سقفی از وسایل خانگی است که در اکثر منازل وجود دارد. همچنین در محیط‌هایی که به دلیل بالا بودن درصد رطوبت



شکل ۱-۷

۷-۲- ساختمان پنکه‌های رومیزی و دیواری

۷-۲-۱- اجزای ساختمانی پنکه‌ی رومیزی و دیواری:

امروزه پنکه‌های رومیزی در مدل‌های مختلف از پنکه‌های پایه

کوتاه، تا پایه بلند و دیواری ساخته می‌شود.

شکل ۷-۲ یک دستگاه پنکه رومیزی پایه کوتاه را با اجزای

آن نشان می‌دهد.



شکل ۷-۲

شکل ۳-۷ یک دستگاه پنکه‌ی رومیزی پایه‌بلند را با اجزای آن نشان می‌دهد.



شکل ۳-۷

شکل ۴-۷ یک دستگاه پنکه‌ی دیواری را نشان می‌دهد. بر خورد با آن وجود ندارد. این پنکه مجهز به دستگاه کنترل از راه دور است. مهمترین مزیت این پنکه، قابلیت نصب آن بر روی دیوار بوده است که آن را از دسترس کودکان دور نگه می‌دارد و همچنین خطر



شکل ۴-۷

۷-۳- طریقه‌ی باز کردن و بستن پنکه رومیزی

- ابتدا دو شاخه سیم رابط را به‌طور کامل از پریز برق بیرون بیاورید، سپس مطابق شکل ۷-۵ بست‌های نگه دارنده‌ی شبکه‌های محافظ را باز کنید.



شکل ۷-۷

- شکل ۷-۸ مهره‌ی پروانه را درحالت باز شده نشان

می‌دهد.



شکل ۷-۸

- مطابق شکل ۷-۹ پروانه را با دقت و به آرامی از محور

خارج کنید.



شکل ۷-۹



شکل ۷-۵

- شبکه‌ی محافظ جلو را مطابق شکل ۷-۶ از روی

دستگاه بردارید.



شکل ۷-۶

- قبل از باز کردن پروانه جهت حرکت پروانه را درحالت

عادی دستگاه مشخص کنید و سپس مطابق شکل ۷-۷ مهره پروانه را درجهت حرکت پروانه باز کنید.

● با باز شدن پیچ‌های شبکه‌ی محافظ عقب در پوش پلاستیکی مطابق شکل آزاد می‌شود.

● قاب پلاستیکی را از محل آن بیرون بیاورید (شکل ۷-۱۳).



شکل ۷-۱۳

● در شکل ۷-۱۴ قاب پلاستیکی با شیارهای مخصوص آن جهت فرار گرفتن شبکه‌ی محافظ عقب و پیچ و بوش نگه‌دارنده نشان داده شده است.



شکل ۷-۱۴

● به وسیله‌ی پیچ‌گوشتی چهارسوی مناسب، پیچ نگه‌دارنده‌ی دکمه‌ی روی قاب پلاستیکی را مطابق شکل ۷-۱۵ باز کنید.



شکل ۷-۱۵

● شبکه‌ی پشت پروانه به منظور استحکام بیشتر پروانه و شیار جای پین روی محور دیده می‌شود (شکل ۷-۱۰).

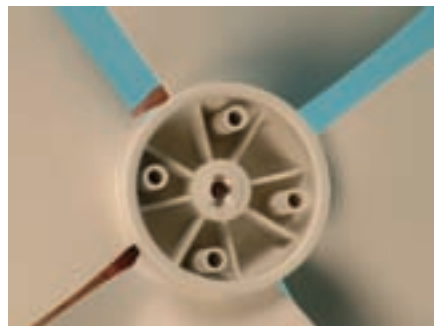

شکل ۷-۱۰

● به وسیله پیچ‌گوشتی چهارسوی مناسب مطابق شکل ۷-۱۱ پیچ‌های شبکه‌ی محافظ عقب را باز کنید.



شکل ۷-۱۱

● در شکل ۷-۱۲ اجزای پروانه و شبکه‌های محافظ پنکه مشاهده می‌شود.



شکل ۷-۱۲

● به وسیله‌ی پیچ گوشتی چهارسوی مناسب، پیچ‌های نگه‌دارنده قاب زیر پایه را باز کنید (شکل ۷-۱۹).

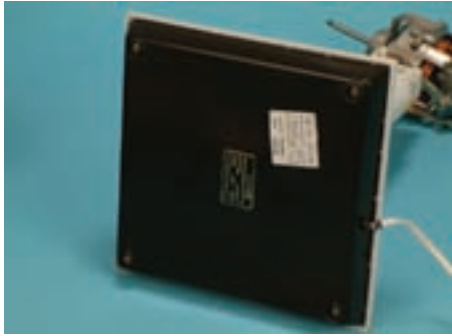

شکل ۷-۱۹

● در شکل ۷-۲۰ قاب زیر پایه برداشته شده است و اجزای الکتریکی دستگاه مشاهده می‌شود.

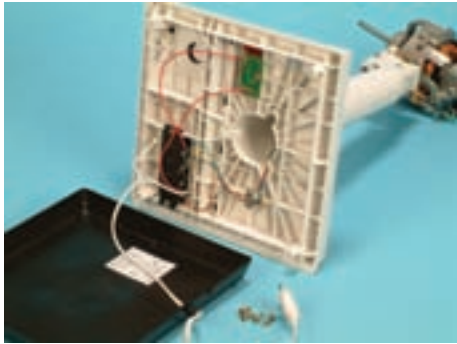

شکل ۷-۲۰

● به وسیله‌ی پیچ گوشتی چهارسوی مناسب، پیچ نگه‌دارنده فیبر مدار چاپی نشان‌دهنده را باز کنید (شکل ۷-۲۱).



شکل ۷-۲۱

● در شکل ۷-۲۲ لامپ نئون به همراه مقاومت محدودکننده‌ی جریان و ولتاژ لامپ، مشاهده می‌شود. در صورت معیوب بودن آن را تعویض کنید.

● دکمه تغییر جهت وزش باد را از جای آن بیرون بیاورید (شکل ۷-۱۶).



شکل ۷-۱۶

● به وسیله‌ی پیچ گوشتی چهارسوی مناسب پیچ نگه‌دارنده‌ی قاب پلاستیکی به ته محفظه‌ی عقب موتور را باز کنید (شکل ۷-۱۷).



شکل ۷-۱۷

● در شکل ۷-۱۸ درپوش یا قاب پلاستیکی برداشته شده و در این حالت موتور مشاهده می‌شود.



شکل ۷-۱۸



شکل ۷-۲۵

● برای خارج کردن کلید، سیم‌های رابط موتور و چراغ نشان دهنده به کلید را با هویه جدا کنید (شکل ۷-۲۶) به محل اتصال هر سیم دقت کنید (می‌توانید براساس رنگ سیم‌ها و نمایی از کلید یادداشت نمایید، مطابق شکل ۷-۴۹ یا شکل ۷-۵۰، به این عمل ترسیم مدار از روی اتصالات دستگاه نیز گفته می‌شود).

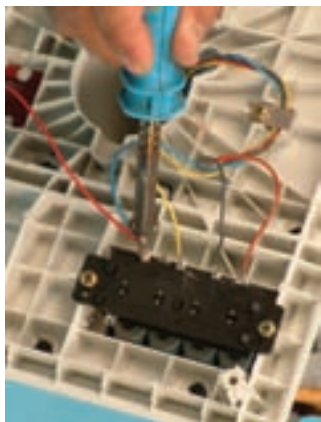

شکل ۷-۲۶

● مطابق شکل ۷-۲۷ کلید را از جای خود بیرون بیاورید.



شکل ۷-۲۷

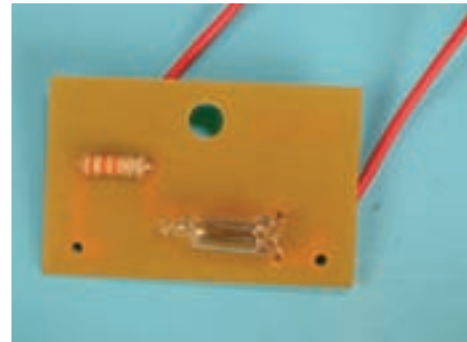

شکل ۷-۲۲

● شکل ۷-۲۳ محل اتصال سرسیم‌های رابط را به ترمینال کلید نشان می‌دهد.

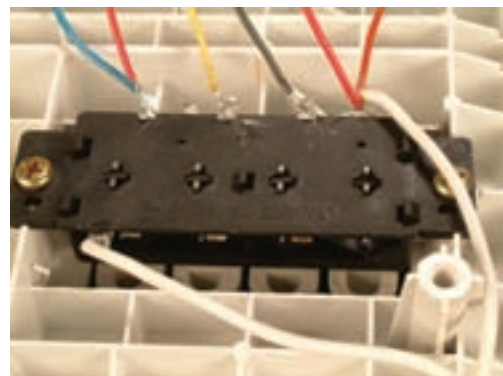

شکل ۷-۲۳

● برای جدا کردن سیم‌رابط، به وسیله‌ی هویه، سرسیم‌ها را از کلید مطابق شکل ۷-۲۴ جدا کنید.



شکل ۷-۲۴

● قاب زیر پایه و سیم رابط در شکل ۷-۲۵ مشاهده می‌شود.

● در شکل ۷-۲۸ پلاتین سرعت متوسط در حال وصل را باز کنید (شکل ۷-۳۱).

است.



شکل ۷-۳۱

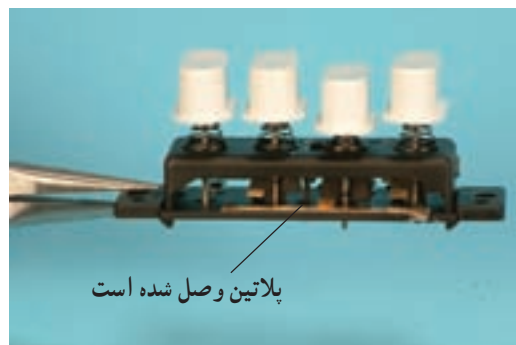

شکل ۷-۲۸

● پس از باز شدن پیچ و مهره‌ی مخصوص گلوبی، پایه را

از گلوبی جدا کنید (شکل ۷-۳۲).



شکل ۷-۳۲

● در شکل ۷-۲۹ پلاتین مربوط به سرعت زیاد را در حال

وصل قرار می‌دهیم. در این وضعیت دکمه‌ی سرعت متوسط از

مدار خارج می‌شود.



شکل ۷-۲۹

● برای باز کردن گلوبی از موتور ابتدا به وسیله پیچ گوشتی

چهارسوی مناسبی پیچ نشان داده شده در شکل ۷-۳۳ را شل

کنید تا پیچ مربوط به اهرم گلوبی باز شود.

● برای تعویض پایه، مهره مربوط به پیچ گلوبی را طبق

شکل ۷-۳۰ باز کنید.

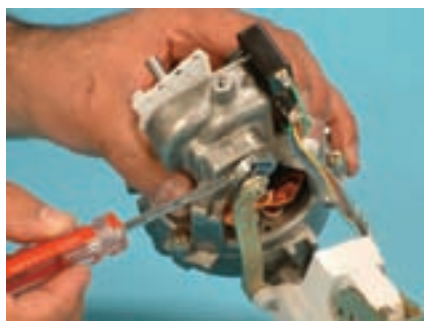

شکل ۷-۳۳



شکل ۷-۳۰

● پیچ اهرم گلوبی را مطابق شکل ۷-۳۴ با پیچ گوشتی

چهارسوی مناسب باز کنید تا موتور از گلوبی جدا شود.

● به وسیله آچار بکس مناسب مهره پیچ نگه دارنده‌ی گلوبی



شکل ۷-۳۷

● محفظه یا درپوش عقب موتور با جعبه چرخ دنده‌ها را در حال جدا شدن از استاتور و روتور نشان می‌دهد (شکل ۷-۳۸).



شکل ۷-۳۴

● پس از باز شدن پیچ اهرم گلوبی، گلوبی را به صورت کشویی از محل آن بیرون بیاورید (شکل ۷-۳۵).



شکل ۷-۳۸

● به وسیله پیچ گوشتی چهارسوی مناسب پیچ در جعبه چرخ دنده‌ها را باز کنید (شکل ۷-۳۹).



شکل ۷-۳۵

● مطابق شکل ۷-۳۶ با پیچ گوشتی چهارسوی مناسب پیچ خازن را باز کنید. این خازن $3/5$ میکروفاراد است که روی آن مقدار ذکر شده است.



شکل ۷-۳۹

● پس از برداشتن درپوش روی گیربکس چرخ دنده مشاهده می‌شود. اهرم چرخ دنده را با دم باریک مطابق شکل ۷-۴۰ بیرون بیاورید.



شکل ۷-۳۶

● به وسیله پیچ گوشتی چهارسوی مناسب پیچ‌های موتور را مطابق شکل ۷-۳۷ باز کنید.



شکل ۷-۴۳

● برای خارج کردن روتور از داخل بوش جلوی موتور به وسیله انبرقفلی بین مربوطه را خارج کنید (شکل ۷-۴۴).



شکل ۷-۴۴

● با خارج شدن بین از محور روتور، می توانید روتور را خارج کنید.
در شکل ۷-۴۵ روتور، در بوش جلوی موتور و بین محور روتور مشاهده می شود.



شکل ۷-۴۵

توجه: برای تعویض بوش جلوی موتور مراحل را تکرار کنید.
توجه: روش بستن قطعات پنکه دقیقاً مشابه عکس باز کردن آن است.



شکل ۷-۴۰

● در شکل ۷-۴۱ اهرم جعبه دنده با چرخ دنده نشان داده شده است. ساچمه های داخل و خارج چرخ دنده به وضوح در شکل مشاهده می شود.

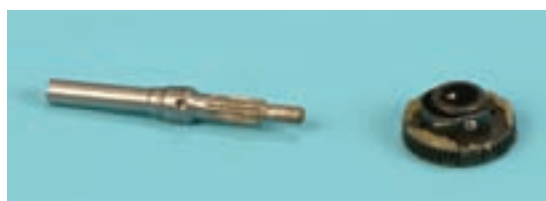

شکل ۷-۴۱

● مطابق شکل ۷-۴۲ به وسیله چکش آهنی چند ضربه کوتاه در اطراف هسته و به صورت ضربدری روی لبه ی قاب سر موتور بزنید تا کم کم هسته از قاب جدا شود.

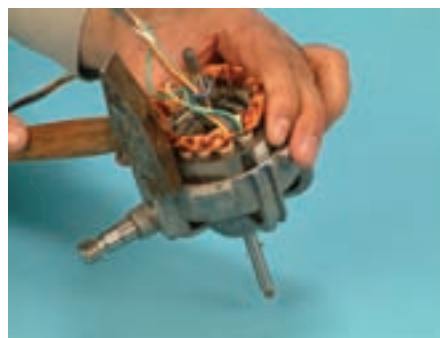

شکل ۷-۴۲

● مطابق شکل ۷-۴۳ استاتور پنکه را از قاب جلو بیرون بیاورید. مدار سیم پیچی این موتور مشابه مدار شکل ۷-۵۱ می باشد.

۷-۴- نقشه‌های انفجاری پنکه رومیزی

و شکل‌های ۷-۴۷ تا ۷-۵۰ نقشه‌ی انفجاری آن را نشان

شکل ۷-۴۶ یک دستگاه پنکه‌ی رومیزی را نشان می‌دهد می‌دهند.



شکل ۷-۴۶

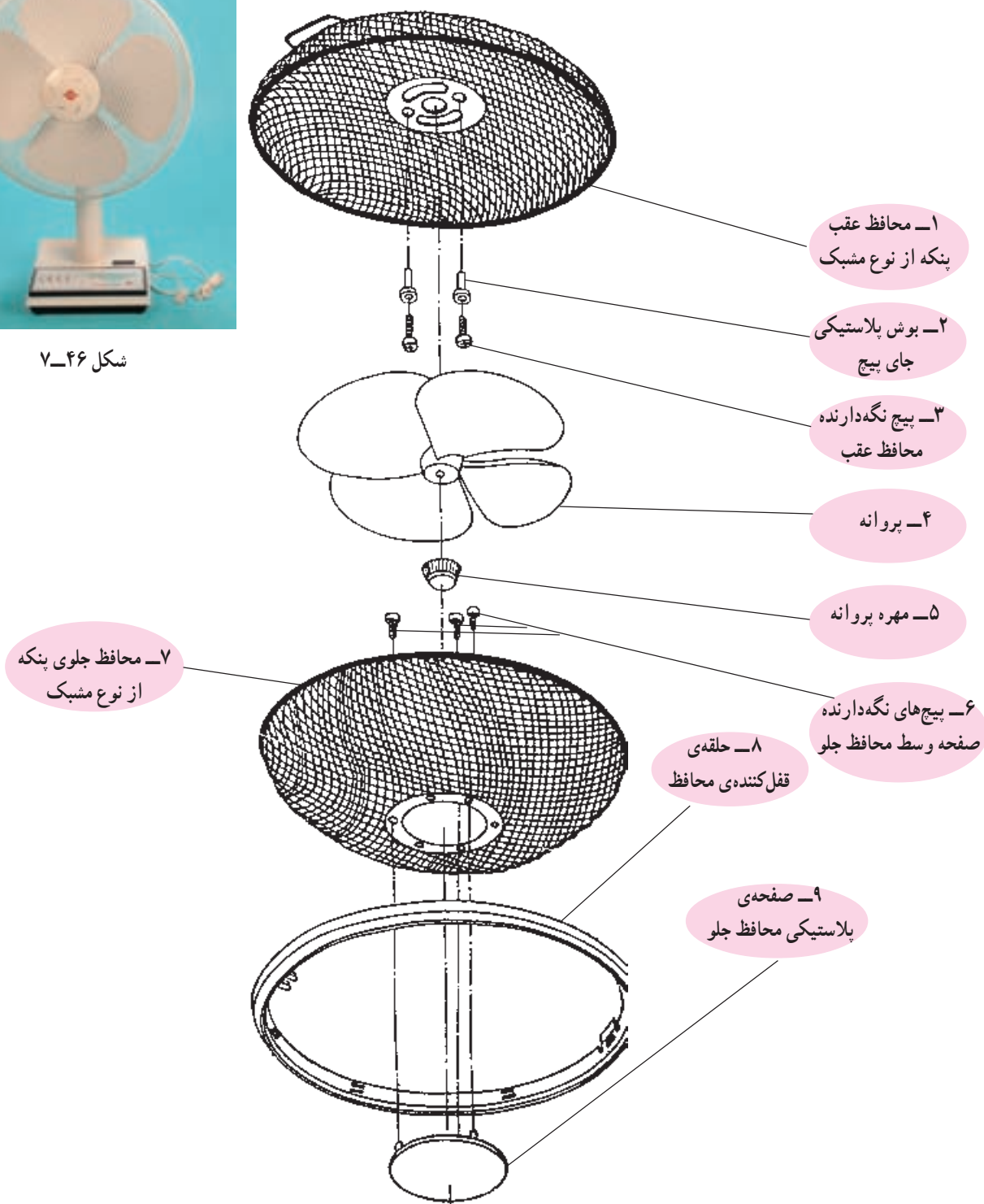

شکل ۷-۴۷

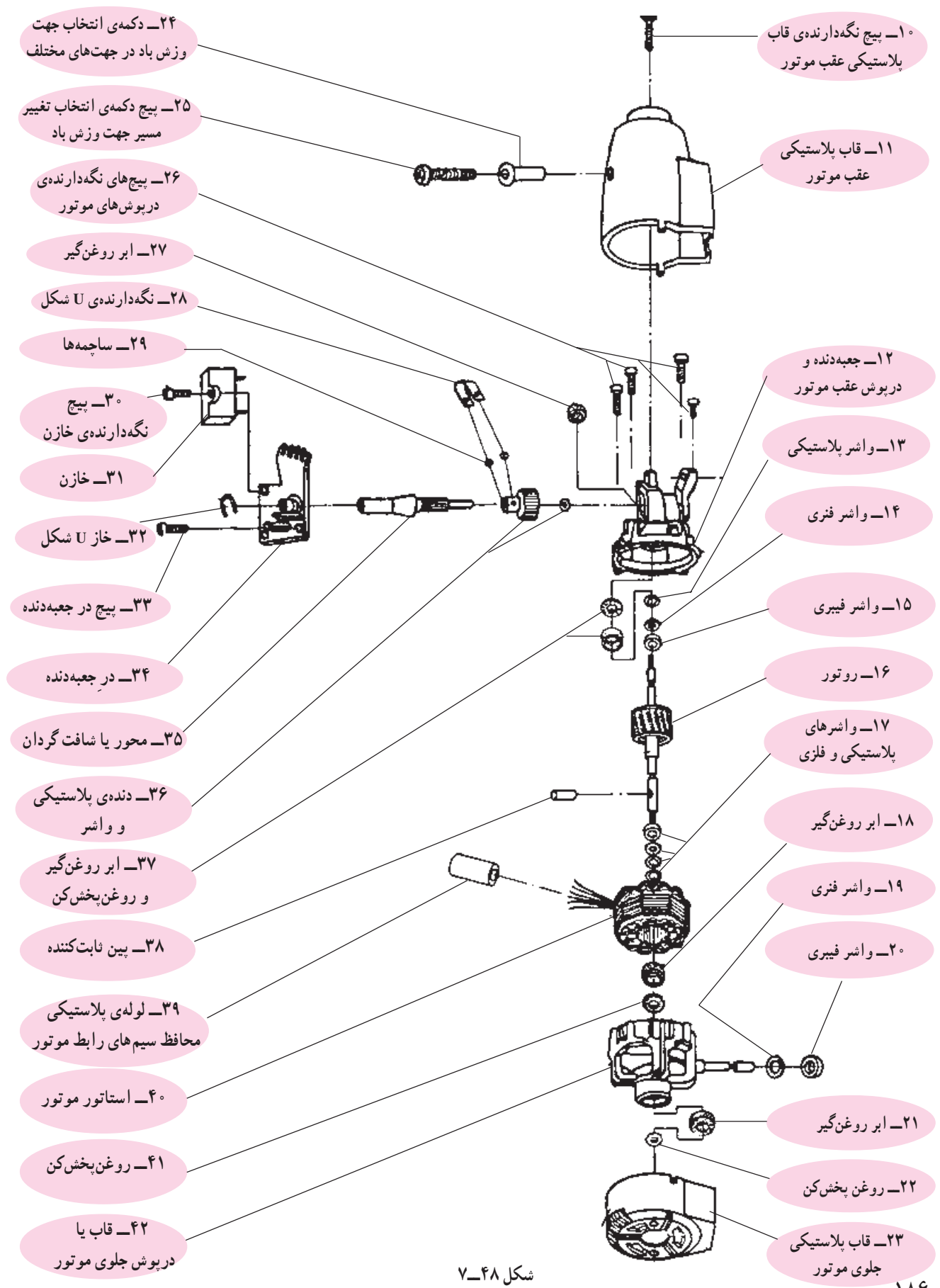

شکل ۴۸-۷

۷-۵- مدار الکتریکی پنکه رومیزی و دیواری

تمام پنکه‌های رومیزی و دیواری دارای سه سرعت کم، متوسط و زیاد است و صفحه‌ی کلید آن‌ها چهار دکمه دارد. یک دکمه برای قطع یا خاموش کردن پنکه و سه دکمه‌ی دیگر برای سرعت‌های مختلف به کار می‌رود. شکل ۷-۴۹ مدار الکتریکی مونتاژ پنکه رومیزی و دیواری بدون تایمر را نشان می‌دهد.

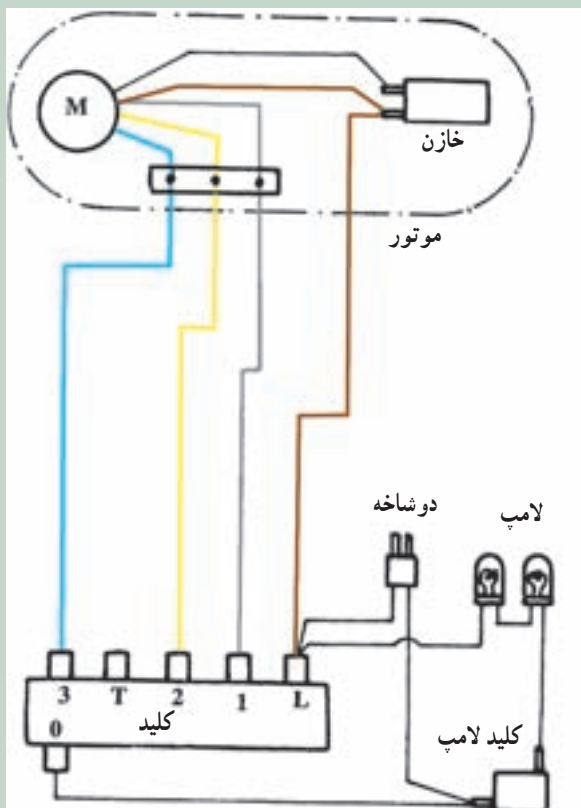

شکل ۷-۴۹

شکل ۷-۵۰ مدار الکتریکی مونتاژ پنکه رومیزی و دیواری با تایمر را نشان می‌دهد. همانطور که قبلاً گفته شد موتور پنکه‌های رومیزی و دیواری از نوع تکفاز روتور قفسی است و سرعت آن‌ها توسط سیم پیچی کم کن که روی استاتور پیچیده می‌شود تغییر می‌کند. در شکل ۷-۵۱ مدار الکتریکی به صورت نقشه فنی آمده است.

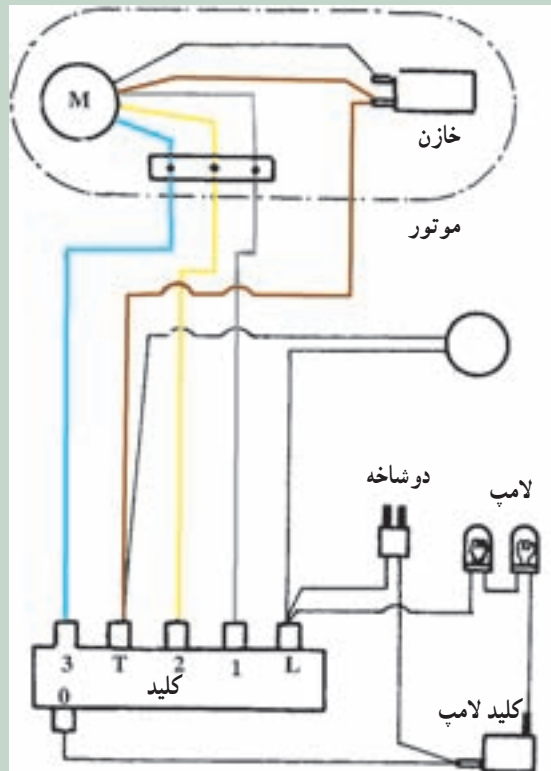

شکل ۷-۵۰

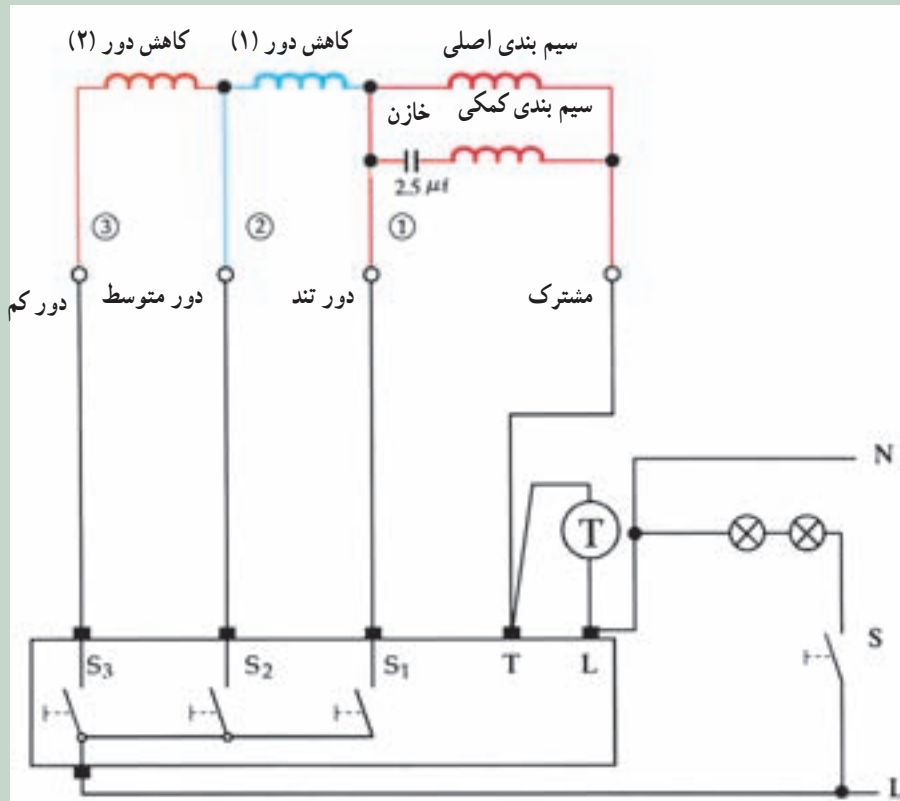

شکل ۷-۵۱ - نقشه فنی مدار پنکه

با استارت هریک از کلیدهای S_1 ، S_2 ، S_3 شماره‌ی انتخاب قبلی از مدار خارج می‌شود.

۶-۷- جدول عیب‌یابی و طریقه تعمیر پنکه رومیزی و دیواری

نوع عیب	علت	طریقه‌ی رفع عیب
۱- پنکه به برق وصل و کلید آن هم وصل است اما در هیچ سرعتی نمی‌چرخد.	۱- پریز برق ندارد.	پس از اطمینان از برق‌دار بودن شبکه‌ی برق منزل نسبت به رفع عیب پریز اقدام کنید.
	۲- موتور سوخته است و سیم‌بندی اصلی و کمکی آن قطع است.	موتور را تعویض کنید.
	۳- کلیدها خراب است.	کلید را تعمیر یا تعویض کنید.
	۴- دوشاخه خراب است.	دوشاخه را تعمیر یا تعویض کنید.
	۵- سیم رابط معیوب است.	پس از بازدید دوشاخه و اتصال سیم‌رابط به صفحه کلید اگر سیم رابط قطع شده آن را تعویض کنید.
	۶- سیم مشترک (نول) دستگاه از صفحه کلید قطع است.	اتصال آن را برقرار کنید.
	۷- سیم‌های رابط داخلی دستگاه قطع است.	سیم‌های رابط معیوب را تعویض و اتصال را برقرار کنید.
	۸- فیوز داخل دستگاه سوخته است.	فیوز را تعویض کنید.
۲- بدنه پنکه برق دار است.	۱- سیم اتصال زمین را بعد از رفع عیب وصل کنید.	سیم اتصال زمین را بعد از رفع عیب وصل کنید.
۳- موتور صدا می‌کند اما نمی‌چرخد.	۱- خازن معیوب است	خازن را تعویض کنید.
	۲- یاتاقان‌ها خراب است.	یاتاقان‌ها را تعویض کنید.
	۳- سیم‌بندی کمکی یا اصلی سوخته است.	استاتور را تعویض کنید.
	۴- کلیدها قاطی کرده یا عایق بین کلیدها از بین رفته است.	کلید را تعویض کنید.
۴- دستگاه حین کار کردن لرزش شدید دارد.	۱- یاتاقان‌ها خراب است.	یاتاقان‌ها را تعویض کنید.
	۲- زاویه‌ی پره‌ها بهم خورده و پره‌ها تاب دارد.	زاویه‌ی پره‌ها را تنظیم یا پروانه را تعویض کنید.
۵- پنکه با دور تند کار می‌کند اما دور متوسط و کم ندارد.	۱- سیم‌بندی کم کن دور متوسط و کم قطع است.	استاتور را تعویض کنید.
	۲- کلید مربوط به دور متوسط و کم هر دو خراب است.	کلید را تعویض کنید.
	۳- سیم‌های رابط داخلی قطع است.	سیم‌های معیوب را تعویض کنید.
۶- موتور زیاد داغ می‌کند.	۱- کلیدها خوب عمل نمی‌کند و دورهای کم کن اتصال کوتاه می‌شوند.	کلید را تعویض کنید.
	۲- خازن سوخته است.	خازن را تعویض کنید.
	۳- سیم‌پیچی موتور نیم‌سوز است.	استاتور را تعویض کنید.
	۴- سیم‌های رابط داخلی معیوب است.	سیم‌های رابط معیوب را تعویض کنید.

- میله رابط همراه با قلاب جهت نصب
 - کلید تغییر سرعت با سلف متغیر
- شکل ۵۲-۷ یک نوع پنکه سقفی را نشان می‌دهد. این پنکه مجهز به لوستر و کلید گردان نخ‌ای است.



شکل ۵۲-۷

۱-۷- باز کردن و بستن پنکه سقفی

- با استفاده از یک آچار رینگ‌نگی مناسب، پیچ‌های پره‌ها را در جهت عکس حرکت عقربه‌های ساعت باز کنید (شکل ۵۳-۷).



شکل ۵۳-۷

- پس از باز شدن پره‌های پنکه، پیچ‌های بدنه آن مشاهده می‌شود (شکل ۵۴-۷).

۲-۷- نکات ایمنی پنکه‌های رومیزی و دیواری

- ▲ در هنگام باز کردن و بستن قطعات پنکه، دوشاخه را از پریز برق کاملاً بیرون بیاورید.
- ▲ هرگز قسمت‌های موتوری پنکه را در داخل آب فرو نبرید.
- ▲ پنکه را نزدیک پرده قرار ندهید.
- ▲ از چرخاندن قسمت پروانه و محافظ‌های پروانه با دست پرهیز کنید. در غیر این صورت گلوبی پنکه به لحاظ قابل تنظیم بودن آن معیوب خواهد شد. تنظیم گلوبی پنکه پله‌ای است که به آن اصطلاحاً در بازار جغجغه‌ای می‌گویند.
- ▲ پنکه‌ها را از دسترس کودکان دور کنید.
- ▲ از پاک کردن پنکه با تینر، بنزین و نظایر آن‌ها پرهیز کنید.
- ▲ زمانی که پنکه کار می‌کند از دست زدن به آن خودداری کنید.
- ▲ سیم اتصال زمین را به قسمت‌های فلزی پنکه اتصال دهید.
- ▲ در حمل و نقل پنکه دقت کنید تا صدمه‌ای به اجزای آن نرسد.
- ▲ پنکه را در مکان صاف بگذارید تا لغزشی صورت نگیرد و به پنکه آسیب نرسد.

۳-۷- کار عملی پنکه رومیزی و دیواری

هنرجویان یک دستگاه پنکه معیوب را از انبار کارگاه تحویل می‌گیرند و زیر نظر مربی کارگاه با رعایت اصول و تدابیر ایمنی و استفاده از جدول عیب‌یابی و دستور کار باز کردن و بستن پنکه به عیب‌یابی و تعمیر آن می‌پردازند و در نهایت آن را می‌بندند و سالم تحویل می‌دهند.

۴-۷- ساختمان پنکه‌ی سقفی

- پنکه‌ی سقفی در انواع و مدل‌های مختلف ساخته می‌شود. این دستگاه هوای محیط را جابه‌جا و سبب خنک شدن محیط می‌شود. اجزا و قطعات پنکه‌های سقفی عبارت‌اند از:
- موتور که از نوع تک‌فاز خازن‌دار است.
- پره‌های خنک‌کننده
- نگه‌دارنده‌ی پره‌های خنک‌کننده

● خازن پنکه را که مقدار آن $3/5 \mu f$ است در شکل ۷-۵۷ نشان داده شده است. این مقدار را از روی خازن می‌توانید بخوانید.



شکل ۷-۵۷

● سیم پیچی پنکه در شکل ۷-۵۸ مشاهده می‌شود. این سیم پیچی از دو گروه تشکیل شده است که یک گروه مربوط به سیم پیچی کمکی و دیگری مربوط به سیم پیچی اصلی است. شکل ۷-۵۸ نحوه اتصال خازن و سیم پیچ‌ها را نشان می‌دهد.



شکل ۷-۵۸

● شکل ۷-۵۹ نوع دیگری از پنکه را نشان می‌دهد. برای باز کردن این پنکه باید دو پیچ مربوط به هر پره را باز کنید تا پره‌ها آزاد شوند. سپس با باز کردن ۳ پیچ چهارسوی بلند درپوش بالایی موتور برداشته می‌شود.



شکل ۷-۵۴

● معمولاً بیشتر پنکه‌های سقفی دارای سه پره هستند ولی پنکه‌هایی با تعداد پره‌های بیشتر نیز در بازار موجود است (شکل ۷-۵۵).



شکل ۷-۵۵

● سه عدد پیچ دو سو از بالای بدنه و سه عدد پیچ دوسوی دیگر از پایین بدنه، را باز کنید تا قسمت قاب زیر و رینگ گردنده از قسمت قاب بالا جدا شود (شکل ۷-۵۶).



شکل ۷-۵۶

● قسمت پایین سیم پیچی پنکه سقفی و نحوه‌ی قرار گرفتن دو سیم پیچی اصلی و استارت روی یکدیگر در شکل ۶۲-۷ مشاهده می‌شود.



شکل ۶۲-۷

● در این نوع پنکه سقفی رینگ گردنده در داخل قاب پایین پرس شده است. این دو قسمت با قسمت در بالای موتور با هم می‌چرخند، قسمت ثابت سیم پیچی و هسته به وسیله محور یا شفت و توسط دو بلبرینگ در مرکز رینگ و قاب‌ها قرار می‌گیرد.



شکل ۶۳-۷

● در شکل ۶۴-۷ سربندی مشاهده می‌شود. با کمی دقت متوجه خواهید شد که تمام کلاف‌ها یک پارچه پیچیده و جاسازی شده‌اند. خازن این دستگاه $\sim 7 / 350 \mu\text{f}$ است. این مقادیر را از روی خازن بخوانید. توجه: عملیات بستن پنکه‌ی سقفی دقیقاً برعکس حالت باز کردن آن است.



شکل ۵۹-۷

● در این شکل سیم پیچ و سرسیم‌های موتور مشاهده می‌شود (شکل ۶۰-۷).



شکل ۶۰-۷

● با خارج کردن هسته و سیم پیچ از داخل رینگ گردنده، با مشاهده قفس‌هایی روی رینگ می‌توان به طرز کار موتور پنکه پی برد. در این موتور هسته و سیم پیچی ثابت است اما رینگ بدنه حرکت می‌کند (شکل ۶۱-۷).



شکل ۶۱-۷

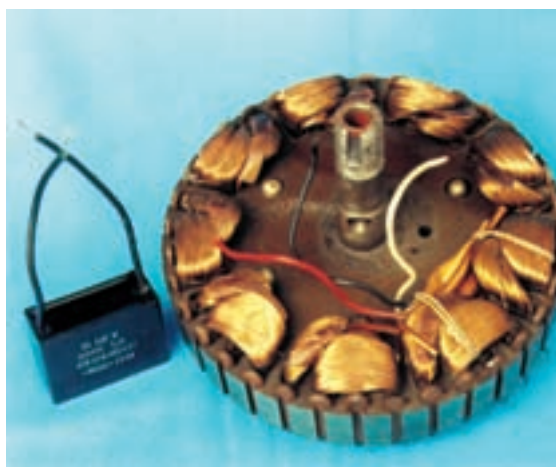

شکل ۶۴-۷

۱۱-۷- **طریقه‌ی نصب پنکه سقفی** را نشان می‌دهد. برای نصب به ترتیب ذکر شده در صفحه بعد در شکل ۶۵-۷ قطعات پنکه و لوازم مورد نیاز نصب آن عمل کنید:



شکل ۶۵-۷

- ۱- سیم موتور را از طریق لوله‌ی رابط عبور دهید.
 - ۲- لوله‌ی رابط را در گیره محفظه‌ی انتهایی قرار دهید.
 - ۳- پیچ را در جای خود بگذارید و آن را با واشر و مهره محکم کنید. این عمل ارتعاش را از بین می‌برد و پنکه بدون صدا کار می‌کند.
 - ۴- کلاهک پایین را درون میله‌ی رابط قرار دهید و آن را به وسیله پیچ کاملاً ثابت کنید.
 - ۵- کلاهک بالایی را درون میله رابط قرار دهید و آن را ثابت کنید.
 - ۶- پنکه را به قلاب سقف آویزان کنید.
 - ۷- پره‌ها را به طور محکم با پیچ و واشر و مهره بر روی روتور یا بدنه ثابت کنید.
 - ۸- سیم‌ها را به درستی وصل کنید.
 - ۹- کلاهک بالایی را برای پوشاندن قلاب و سیم‌ها بالا بیاورید و آن را با پیچ به طور محکم در آنجا ثابت کنید.
- نکات مهم برای نصب پنکه :**
- الف) قلاب آویزان از سقف باید به طور محکم در سقف قرار بگیرد (شکل ۶۶-۷).

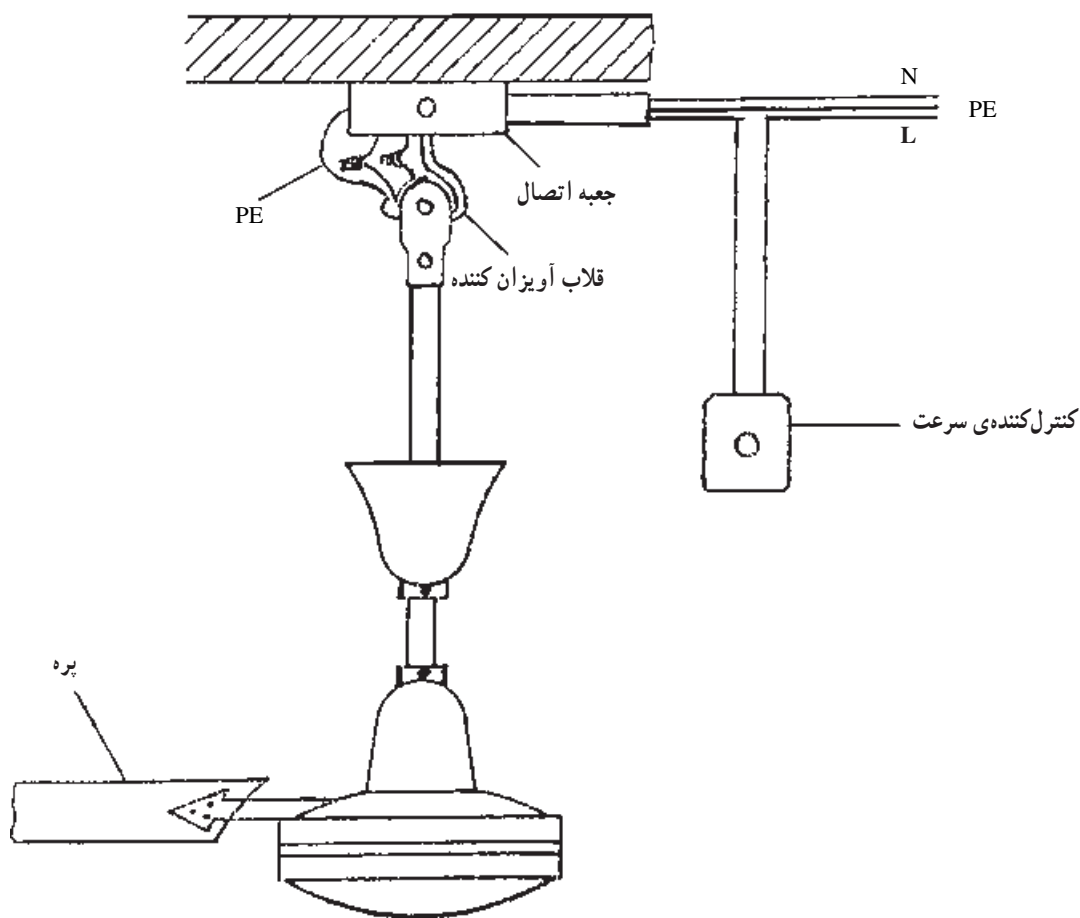

شکل ۶۶-۷

- ب) پنکه را در محل ورودی در نصب نکنید. (کمترین فاصله ۹۰ سانتی متر از انتهای پره‌ها)
- ج) پنکه را در بالاترین ارتفاع از سطح کف نصب کنید.
- د) هنگامی که پنکه در حال کار کردن است، هرگز پره‌های آن را با دست متوقف نکنید.

۷-۱۲- مدار الکتریکی پنکه‌ی سقفی

شکل ۶۷-۷ مدار الکتریکی پنکه‌ی سقفی را نشان می‌دهد. برای تغییر سرعت از سیم پیچی سلف چند سر که به‌طور سری با موتور تک‌فاز خازن‌دار قرار می‌گیرد، استفاده می‌شود. در وضعیت یک، کلید، ولتاژ نامی به‌موتور می‌رسد و پنکه با سرعت زیاد می‌چرخد و در وضعیت‌های دیگر سیم‌بندی کاهش دور که روی کلید تعبیه شده است با موتور سری می‌شود و سرعت پنکه را کاهش می‌دهد.

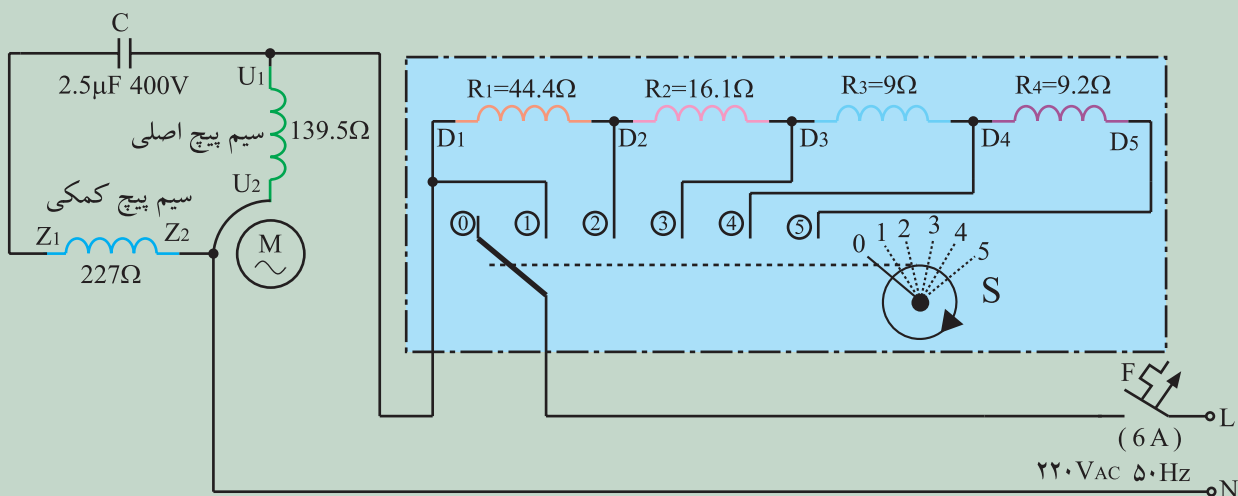

شکل ۶۷-۷- مدار الکتریکی پنکه سقفی

۱۳-۷- جدول عیب‌یابی و روش‌های رفع عیب و تعمیر پنکه‌ی سقفی

نوع عیب	علت	طریقه‌ی رفع عیب
۱- پنکه به برق وصل است اما روشن نمی‌شود.	۱- برق شبکه منزل قطع است.	اقدامی صورت نگیرد.
	۲- فیوز شبکه اصلی منزل عمل کرده است.	پس از رفع عیب مدار فیوز را وصل کنید.
	۳- کلید خراب است.	کلید را تعویض کنید.
	۴- سیم‌های رابط قطع است.	سیم رابط معیوب را تعویض کنید.
	۵- موتور سوخته است.	موتور را تعویض کنید.
۲- بدنه‌ی پنکه برق دارد.	سیم اتصال زمین قطع است.	پس از رفع عیب سیم اتصال زمین وصل شود.
۳- موتور صدای هوم می‌دهد اما حرکت نمی‌کند.	۱- یاتاقان‌ها خراب است.	یاتاقان‌ها را تعویض کنید.
	۲- سیم پیچی اصلی یا کمکی سوخته است.	سیم پیچی تعویض شود.
	۳- خازن معیوب است.	خازن را تعویض کنید.
	۴- سیم‌های رابط قطع است.	سیم‌های رابط معیوب را تعویض کنید.
	۵- اتصالات شل است و برقرار نمی‌شود.	اتصالات را محکم و برقرار سازید.
۴- پنکه فقط با دور تند کار می‌کند.	۱- کلید گردان خراب است.	کلید را تعویض کنید.
	۲- سیم پیچ کم‌کن قطع است.	سیم پیچ کم‌کن را تعویض کنید.
	۳- سیم رابط قطع است.	سیم رابط معیوب را تعویض کنید.
	۴- اتصال کلید در دورهای دیگر قطع است.	اتصال را برقرار کنید.
۵- پنکه ضمن کار صدا می‌کند.	۱- یاتاقان‌ها خراب است.	یاتاقان‌ها را تعویض کنید.
	۲- سیم پیچ‌های موتور معیوب است.	سیم پیچی موتور را تعویض کنید.
۶- بهره‌ی هوادهی پنکه خوب نیست.	۱- پره‌ها درست بسته نشده است.	پره‌ها را درست روی پایه آن ببندید.
	۲- جهت چرخش موتور برعکس است.	سربندی سیم‌بندی کمکی را تعویض کنید تا دور برعکس شود.

۱۴-۷- نکات ایمنی پنکه سقفی

▲ هرگز برای تمیز کردن پنکه را با آب نشویید.
 ▲ از به‌کار بردن تینر و بنزین و نظایر آن‌ها برای تمیز کردن پنکه خودداری شود.

▲ هنگام باز کردن و بستن پنکه سقفی کلید را خاموش کنید و فیوز مدار اصلی شبکه برق منزل را بیرون بیاورید.
 ▲ سیم اتصال زمین را به بدنه‌ی فلزی پنکه وصل کنید.

۱۵-۷- کار عملی پنکه سقفی

نکات ایمنی و استفاده از دستورالعمل کار باز کردن و بستن پنکه و جدول عیب‌یابی با نظارت مربی خود به عیب‌یابی و تعمیر پنکه بپردازند. سپس پنکه را مونتاژ و آزمایش کنند و تحویل دهند.

هنرجویان باید یک دستگاه پنکه سقفی معیوب را از انبار کارگاه تحویل بگیرند و زیر نظر مربی کارگاه و با رعایت تدابیر



کولر آبی

هدف‌های رفتاری: پس از پایان این فصل از هنرجو انتظار می‌رود که بتواند:

- ۱- ابزار مناسب برای نصب، راه‌اندازی و تعمیر کولر را انتخاب کند.
- ۲- محل مناسب جهت نصب کولر را از نظر استحکام فیزیکی و عاری از عوامل شیمیایی (دوده و بو) انتخاب کند.
- ۳- انواع کولرها را، به نسبت حجم هوادهی و محل مورد استفاده تشخیص دهد.
- ۴- قسمت‌های مختلف یک کولر آبی (اطاقک، دیواره و پوشال‌ها، موتور کولر، حلزونی (توربین)، پمپ آب، شناور، جعبه‌ی اتصال الکتریکی، شیر تخلیه‌ی مخزن، برزنت لرزه‌گیر و اتصالات) را نشان دهد.
- ۵- فلکه‌ها، تسمه، یاتاقان‌ها، محل‌های روغن‌کاری و کلید راه‌اندازی تند و کند را نشان دهد.
- ۶- یک کولر آبی را به طور کامل راه‌اندازی کند.



شکل ۸-۱

۸-۱- محل نصب کولر

پشت بام نصب می‌شوند باید از نظر استحکام در محلی گذاشته شوند که در سقف ایجاد لرزش و صدا ننمایند، مثلاً آن‌ها را نباید روی ستون‌ها یا نزدیک دیوارها قرار داد. محل قرار گرفتن کانال‌های کولر باید از قبل طوری پیش‌بینی شده باشد که در روی

در موقع نصب کولر باید به بعضی نکات فیزیکی و عوامل شیمیایی توجه کرد:

۱- نکات فیزیکی: از آنجا که معمولاً کولرهای آبی در

۸-۳- ساختمان کولر آبی

۱- موتور الکتریکی: این نوع موتورها از نوع قفسی (قفس سنجایی) با راه انداز خازنی یا مقاومتی دو دور می باشد که در قدرت های مختلف $\frac{1}{3}$ ، $\frac{1}{2}$ ، $\frac{3}{4}$ و ۱ اسب برای کولرهای هوایی و $\frac{1}{8}$ و $\frac{1}{10}$ اسب برای کولرهای دستی نسبت به حجم هوادهی کولر انتخاب می شود.

این نوع موتورها به دلیل نداشتن کلکتور (روتور سیم پیچی شده) با صدای بسیار کم، حجم و قیمت کم تر و عمر طولانی تر مورد استفاده قرار می گیرد (شکل ۸-۲).

موتور کولر دارای دو دور حدود ۱۰۰۰ و ۱۵۰۰ دور در دقیقه است که به نام های دور کند و دور تند معروف است. ساختمان این موتورها بر اساس سه مشخصه ی سیم پیچ؛ راه انداز، دور کند و دور تند شناخته می شود. در روی بدنه ی موتور کولر قسمت الکتریکی کلید گریز از مرکز وجود دارد که سرهای خروجی سیم پیچ ها و کابل ورودی برق به آن متصل می شود. روی قسمت کائوچویی این کلید حروف COM (مشترک) HI (تند) و LO (کند) دیده می شود. جریانی که موتور در دورهای کند و تند می کشد به ترتیب حدود ۲ و ۴ آمپر است.

شکل ۸-۲ دو دستگاه الکتروموتور کولر آبی و شکل ۸-۳ نمای برش خورده و گسترده موتور کولر را نشان می دهد.

پشت بام ورودی کانال از طریق اطاقک سیمانی توسط برزنت به کولر متصل گردد. در قسمت زیر کولر معمولاً یک قاب فلزی چهارپایه به ارتفاع حدود ۳۰ سانتی متر قرار داده می شود. در زیر پایه های این قاب باید چهار صفحه ی فلزی مربعی به اضلاع ۱۰ سانتی متر محکم جوش داده شود تا از فرو رفتن پایه ها در آسفالت پشت بام جلوگیری به عمل آید.

۲- عوامل شیمیایی: یکی دیگر از نکاتی که در موقع نصب کولر لازم است به آن توجه شود این است که تا حد امکان از لوله های دودکش، هواکش آشپزخانه و هواکش لوله ی چاه فاضلاب دور باشد.

۸-۲- انواع کولرها

معمولاً در بازار کولرها در دو نوع آبی و گازی وجود دارند که برحسب موقعیت آب و هوای محلی انتخاب و استفاده می شوند. کولرهای آبی بیش تر در نقاط خشک و کولرهای گازی در نقاط مرطوب به کار می روند.

کولر آبی: این نوع کولرها نسبت به حجم هوادهی در واحدهای حجمی: ۲۵۰۰، ۳۰۰۰، ۳۵۰۰، ۴۰۰۰، ۴۵۰۰، ۵۰۰۰، ۶۵۰۰ و ۷۰۰۰ ... ساخته می شوند. این اعداد، بر حسب فوت مکعب در دقیقه (CFM)، مقدار هوادهی را تعیین می کند.



شکل ۸-۲- شکل ظاهری دو نوع الکتروموتور نوع پروانه ای

۱- CFM مخفف عبارت Cubic Feet per Minute یعنی فوت مکعب در دقیقه می باشد.

تمام قسمت‌های محور با ماده‌ی ضد زنگ اکسید سیاه (black oxid) پوشیده شده و بعد از سوار کردن نیز دوباره به دقت روغن کاری گردیده است. ورقه‌های مایلر

سیم‌های مقاوم در نیمه‌ی بالایی بدنه پخته شده با پوشش از مایع غلیظ و چسبنده‌ی عایق کاری بدون منفذ

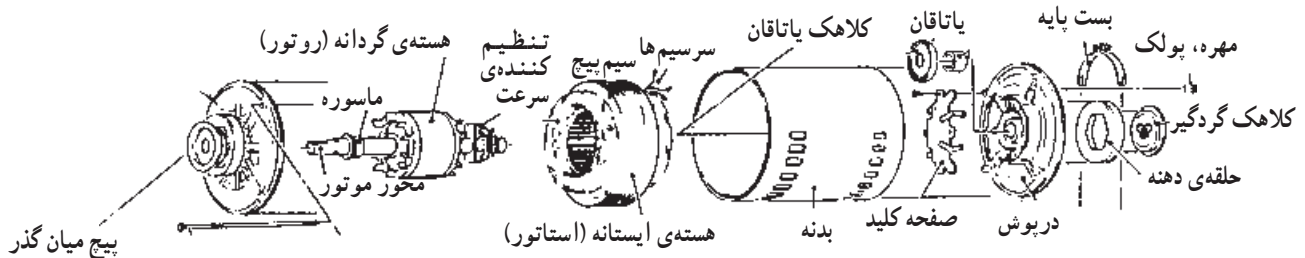
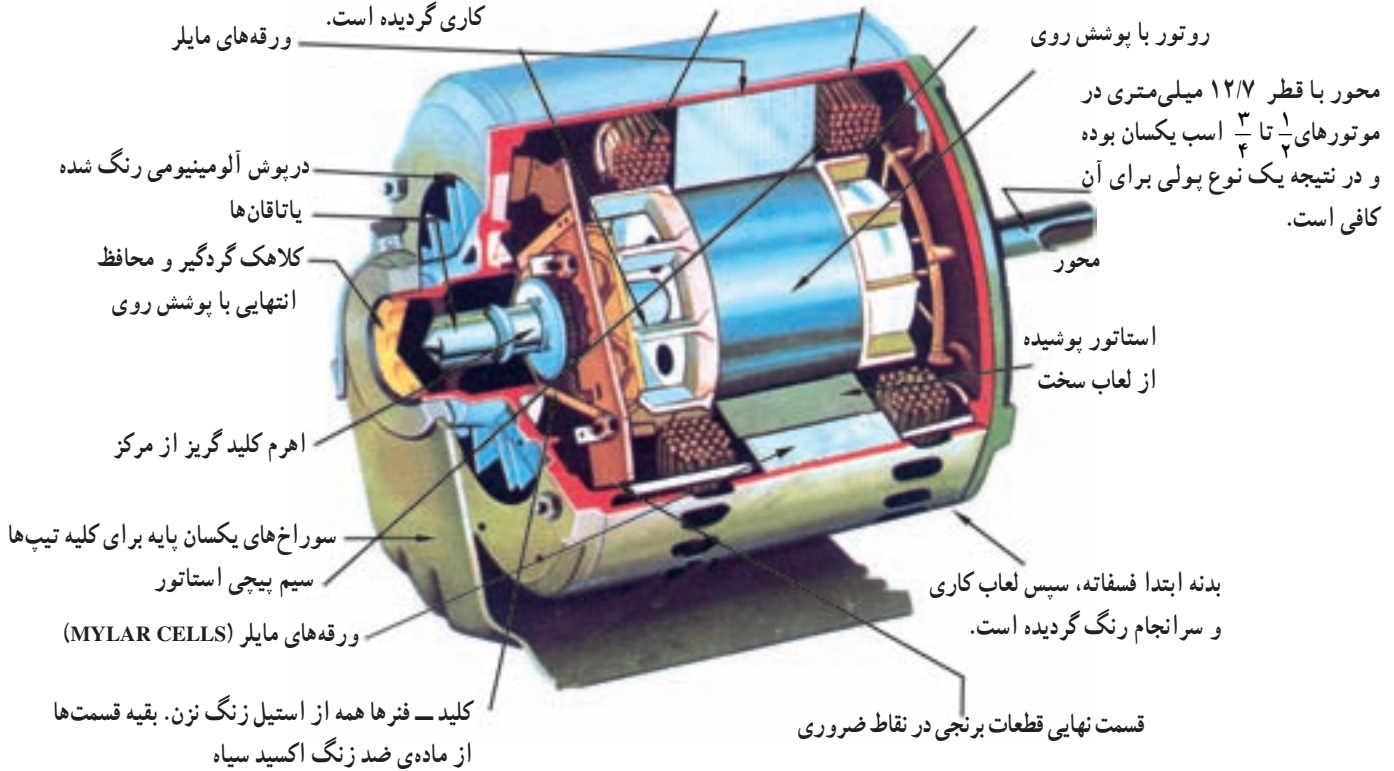

شکل ۳-۸- نمای برش خورده و گسترده‌ی یک نوع موتور کولر

سیم‌بندی در آن قرار گیرد روی آن آزمایش‌هایی انجام می‌گیرد. بدنه ابتدا فسفات‌ه، سپس لعاب کاری و سرانجام رنگ می‌شود. موقعی که استاتور روی پایه‌اش قرار می‌گیرد حتماً قسمت بدون منفذ آن باید به سمت بالا باشد تا در مقابل ریزش آب و غیره محافظت گردد (شکل ۴-۸).

هسته: هسته‌ی الکتروموتور تشکیل شده از ورق‌های دینامو (فولاد سیلیس دار) که روی آن شیارهای مخصوص و متفاوت تعبیه گردیده است. قطر داخلی هسته ۸/۹ سانتی متر و طول یا

استاتور (قسمت ساکن موتور): استاتور از سه قسمت اصلی تشکیل شده است که عبارت‌اند از: - بدنه (طوقه)، هسته و سیم‌پیچ (راه‌انداز - دور کم و دور زیاد)

بدنه (طوقه): این قسمت استاتور از ورق‌های فولادی ساخته شده و توسط دستگاه درز جوش به صورت استوانه‌ی کامل در آمده است. قبل از جوش بدنه سوراخ‌هایی توسط پرس، جهت تهویه، روی آن تعبیه می‌گردد و قبل از این که هسته و

(شکل ۴-۸). ضخامت محوری هسته برای موتورهای $\frac{1}{3}$ اسب ۳ / ۴ سانتی متر است و برای موتورهای $\frac{1}{4}$ و $\frac{3}{4}$ اسب ۴ / ۵ سانتی متر است

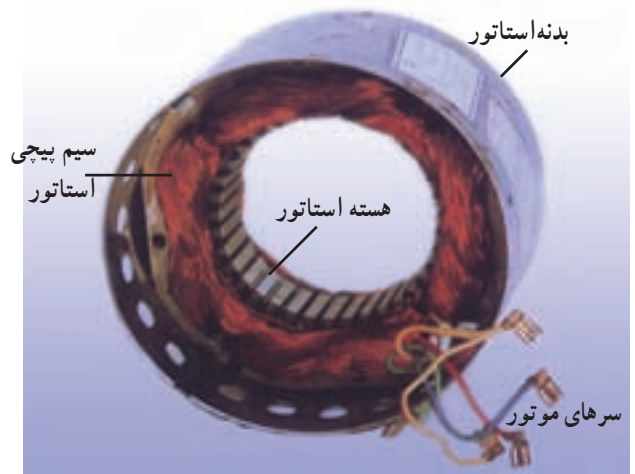

شکل ۴-۸ - ساختمان استاتور یک موتور کولر (بدنه - هسته و سیم پیچ‌ها)

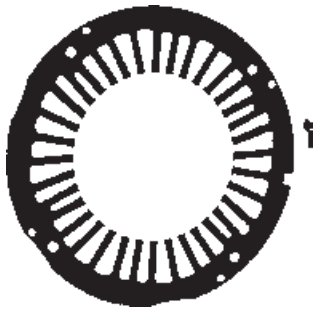

شکل ۵-۸ - هسته‌ی یک موتور کولر با شیارهای متفاوت

روتور: روتور نیز از ورق‌های دینامو (فولاد سیلیس دار) تشکیل شده است. در روی ورق‌ها شیارهایی تعبیه شده است که آلومینیوم مذاب در آن‌ها تزریق می‌شود. آلومینیوم مذاب پره‌های خنک کننده‌ی دو سر رینگ را که میله‌های روتور را اتصال کوتاه می‌کند، ایجاد می‌نماید. جهت سبک شدن روتور و تهویه‌ی بهتر آن در روی هسته، در قسمت مرکزی، سوراخ‌هایی تعبیه می‌شود (شکل ۶-۸).

درپوش و بوش‌ها: درپوش‌های انتهایی، قسمتی از موتور را تشکیل می‌دهند که در مرکز آن‌ها بوش‌های نگه‌دارنده‌ی محور روتور، تعبیه شده است. جنس بوش‌ها از استیل و قسمت داخلی آن‌ها از برنز می‌باشد تا در مقابل بارهای سبک و سنگین از



شکل ۶-۸ - روتور یک موتور کولر با پره‌های خنک کن و کلید گریز از مرکز

استحکام کافی برخوردار باشند. روی بوش‌ها منفذی تعبیه گردیده که در داخل آن نمد مخصوص آغشته به روغن قرار می‌گیرد (شکل ۷-۸).



(ب) بوش‌ها با محل قرار گرفتن نمد روغنی

(الف) شکل درپوش با محل استقرار بوش‌ها

شکل ۷-۸

زیاد که به فیشی با علامت HI (HIGH) و سیم دور کم به فیشی که با علامت LO (LOW) و سیم برق مشترک به فیش با علامت COM (COMMON) متصل می‌شوند، (شکل ۸-۸).

کلید گریز از مرکز (صفحه‌ی اتصالات): این کلید روی درپوش عقب الکتروموتور قرار دارد و چهار سر (دور زیاد، دور کم، راه‌انداز و برق مشترک) توسط فیش، از زیر به آن اتصال دارد. در قسمت رویی یا بیرونی کلید، یک سیم مخصوص دور

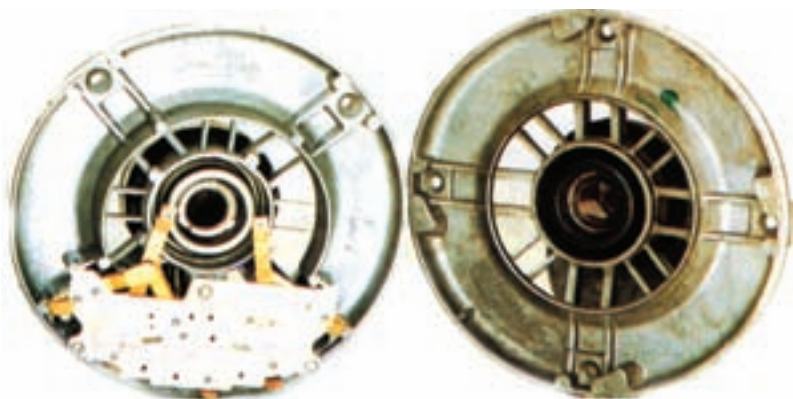

شکل ۸-۸ - محل استقرار کنتاکت‌های کلید گریز از مرکز



شکل ۸-۹ - محرک گردان کلید گریز از مرکز

معمولاً کنتاکت‌های کلید گریز از مرکز توسط محرکی که در روی محور روتور قرار دارد باز و بسته می‌شود. به طوری که در حالت عادی محرک طوری روی محور قرار دارد که کنتاکت‌ها وصل هستند و در موقع سرعت گرفتن موتور (سرعت نامی) کنتاکت‌ها باز می‌شوند و جریان سیم پیچ راه‌اندازی را قطع می‌کنند. این قسمت نقش عمده‌ای در راه‌اندازی و تنظیم دور موتور دارد. باید توجه داشت که هنگام سرویس کولر باید فنر مربوط به محرک گردان را بازدید کرد و از سالم بودن آن مطمئن شد (شکل ۹-۸).
توربین (بادبزن): قسمت اصلی کولر که هوای داخل اتاقک را به داخل کانال می‌دمد توربین یا بادبزن نامیده می‌شود. توربین از طریق یک فلکه‌ی (پولی) بزرگ با یک تسمه به فلکه‌ی موتور متصل می‌گردد. توربین از تعدادی پره که با شکل و زاویه‌ی خاصی حول یک استوانه قرار دارند تشکیل شده است (شکل ۱۰-۸).



توربین

حلزون

شکل ۱۰-۸



شکل ۸-۱۱ - پولی‌های موتور و فن

پولی یا فلکه: پولی‌ها از آلومینیوم خشک تهیه شده‌اند و انتقال قدرت از الکتروموتور به فن یا پروانه از طریق آن‌ها انجام می‌گیرد. پولی کوچک روی محور موتور و پولی بزرگ روی محور پروانه نصب می‌شود. طرز قرار گرفتن آن‌ها طوری است که هر دوی آن‌ها دقیقاً روی یک صفحه‌ی فرضی قرار می‌گیرند، در غیر این صورت باعث خوردگی تسمه و سوختن موتور فن می‌شوند. روی مرکز هر یک از پولی‌ها یک پیچ مغزی قرار دارد که باید توسط آچار آلن روی سطح صاف (تخت) محورها تنظیم و سپس محکم شود، در غیر این صورت پس از مدتی به صورت هرزگرد حرکت می‌کنند (شکل ۸-۱۱).

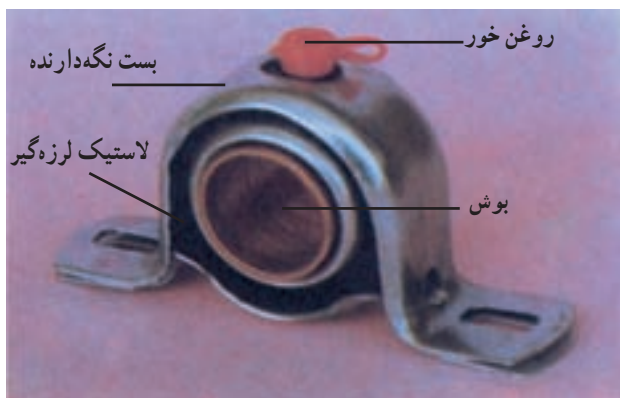

شکل ۸-۱۲ - یاتاقان محل استقرار محور فن

یاتاقان: یاتاقان یا بستر قسمتی است که یک سرِ محور فن در داخل آن‌ها قرار می‌گیرد. ساختمان یاتاقان طوری است که نیروی وزن ناشی از محور و فن و اصطکاک را به بدنه منتقل می‌سازد، و چون باید حداقل اصطکاک و ساییدگی را داشته باشد لازم است ماهانه یک بار روغن کاری شود. بهترین یاتاقان‌ها نوع گرافیتی و بلبرینگی هستند.

یک یاتاقان خود از قسمت‌هایی چون بستِ نگه‌دارنده، لاستیک لرزه‌گیر، بوش و قسمت روغن خور تشکیل می‌شوند (شکل ۸-۱۲).

در شکل ۸-۱۳ اجزای مربوط به موتور دور با راه‌انداز خازنی مشاهده می‌شود.

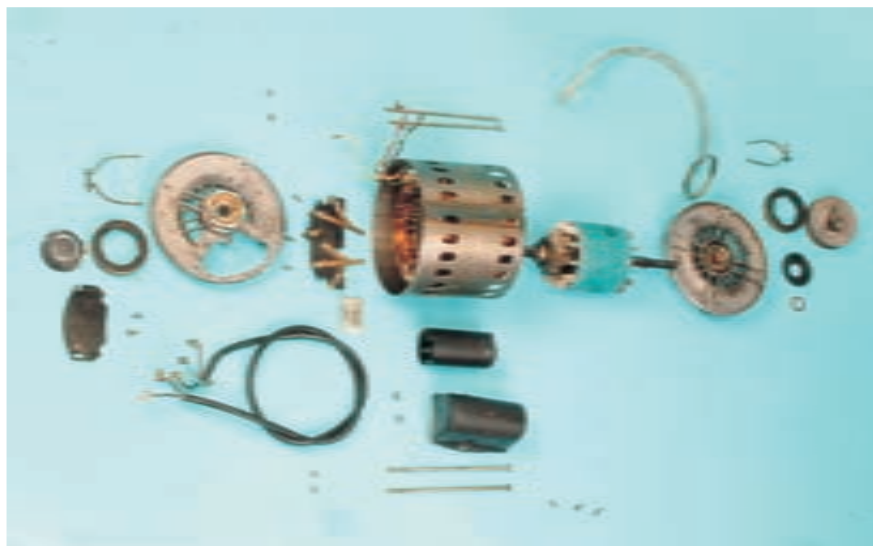

شکل ۸-۱۳

واتر پمپ (پمپ آب): واتر پمپ یا پمپ آب کولر مانند همه ی پمپ ها از دو قسمت الکتریکی (موتور) و یک قسمت مکانیکی (پمپ) تشکیل می شود.



شکل ۸-۱۴ - استاتور و هسته پمپ آب

روتور: هسته ی روتور واتر پمپ را از ورق های آهن سیلیس دار تهیه و شیارهایی به منظور قرار گرفتن میله ها یا هادی های روتور روی آن ایجاد می کنند. این شیارها، به منظور افزایش گشتاور واتر پمپ، مورب انتخاب می شوند و در داخل آن ها مواد مذاب از جنس آلیاژ آلومینیوم تزریق می کنند به طوری که یک قفسه ی آلومینیومی تشکیل می شود (شکل ۸-۱۵).



قسمت الکتریکی

قسمت مکانیکی

۲- قسمت الکتریکی

استاتور: قسمت استاتور از دو بوبین یا بالشتک تشکیل شده است که روی هسته، در داخل شیارها، قرار گرفته اند

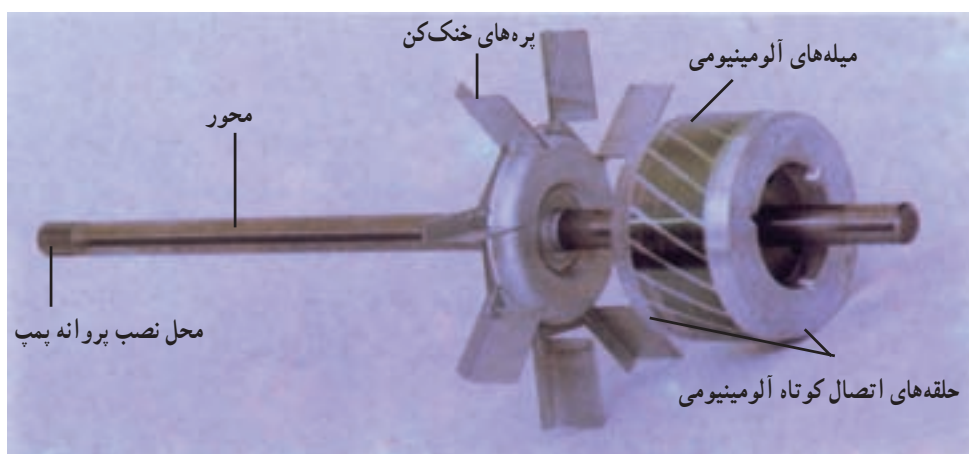

شکل ۸-۱۵ - ساختمان روتور یک موتور واتر پمپ

درپوش ها: درپوش ها محل قرار گرفتن یاتاقان ها و نگهداری دو سر محور موتور می باشند و در نگهداری روتور نقش مهمی ایفا می کنند (شکل ۸-۱۶).

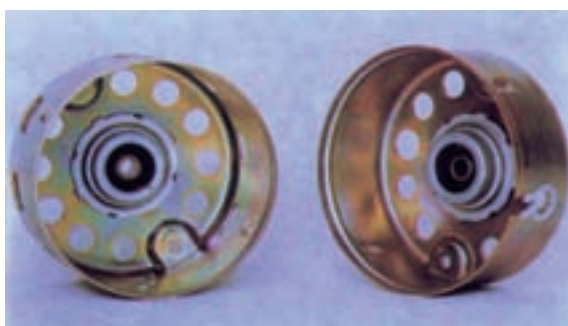

شکل ۸-۱۶ - درپوش های نگهداری محور در دو طرف موتور



شکل ۱۸-۸ - نمایش ظاهری و اجزای یک واترپمپ

۴- بدنه‌ی کولر (اطاقک هوا):

اطاقک کولر از یک مکعب تشکیل شده است که دارای کف، سقف و یک بدنه‌ی ثابت می‌باشد. سه دیوار دیگری که پوشال‌ها در آن جای داده می‌شوند، معمولاً متحرک هستند و می‌توان آن‌ها را از اطاقک جدا ساخت که در مواقع تعویض پوشال و یا سرویس کولر، این کار ضروری است. قسمت دیواره‌ی ثابت از طریق یک دریچه‌ی لبه‌دار با یک قطعه برزنت به کانال اصلی متصل می‌گردد و بدین ترتیب از انتقال ضربه و لرزش کولر به کانال جلوگیری می‌شود (شکل‌های ۱۹-۸- الف و ۱۹-۸- ب).



الف - نمای ظاهری کولر



ب - ساختمان اطاقک یک کولر

شکل ۱۹-۸ - نمای ظاهری و ساختمان اطاقک یک کولر

۳- قسمت مکانیکی

واترپمپ: قسمتی از مجموعه‌ی همراه موتور پمپ آب کولر که در قسمت انتهایی (پایینی) محور قرار دارد واترپمپ نامیده شده و عمل پمپاژ آب را به بدنه‌ی کولر انجام می‌دهد. قسمت‌های مختلف یک پمپ عبارت‌اند از:

- پایه‌ی اصلی پمپ که در داخل آب قرار می‌گیرد.
- پروانه‌ی چهار یا سه‌پر، که نقش توربین را داشته و آب را پمپاژ می‌کند.
- کفی یا پایه‌ی پمپ، که در زیر پایه نصب می‌گردد و نقش آب‌بندی پمپ را دارد.
- چپقی پایه‌ی پمپ، محل قرار گرفتن شیلنگ، که آب را به سه راهی منتقل می‌کند.
- کلاهک پمپ، قسمت فوقانی الکتروپمپ که به صورت چتری بالای الکتروپمپ قرار می‌گیرد تا از ورود آب به داخل آن جلوگیری کند (شکل ۱۷-۸).

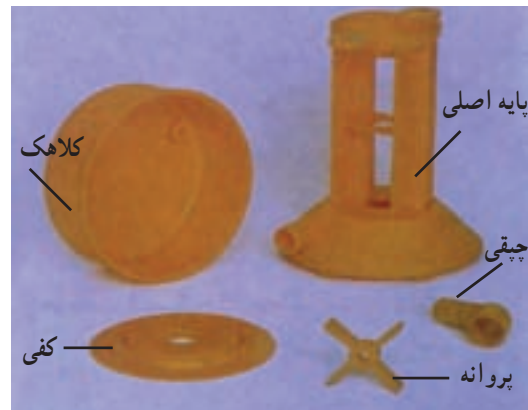

شکل ۱۷-۸ - پایه پمپ آب کولر و متعلقات آن

در شکل ۱۸-۸ تصویر ظاهری و اجزای ساختمان یک

نوع پمپ آب کولر را مشاهده می‌کنید.



می‌باشد به طوری که در روی آن یک سری پیچ‌های اتصال همراه با حروف و در بعضی موارد با نقشه‌ی اتصال دیده می‌شود. این جعبه دارای یک درپوش محافظ است (شکل ۸-۲۱).



شکل ۸-۲۱ - جعبه‌ی اتصال

۷- خازن راه‌اندازی

الف - خازن راه‌اندازی موتور کولر: این خازن (که با سیم‌پیچی راه‌انداز موتور به طور سری قرار گرفته است) هنگام راه‌اندازی موتور در مدار قرار می‌گیرد و با ایجاد اختلاف فاز بین جریان و ولتاژ، باعث حرکت موتور شده و سپس توسط کلید گریز از مرکز از مدار موتور خارج می‌شود. پس از خاموش شدن کولر، مجدداً کلید گریز از مرکز، خازن را برای استارت بعدی در مسیر جریان قرار می‌دهد.

موتورهای زیر $\frac{3}{4}$ اسب بخار، معمولاً فاقد خازن راه‌اندازی می‌باشند. خازنی که برای استارت کولرهای بالای $\frac{3}{4}$ اسب بخار استفاده می‌شود معمولاً 130° تا 480° میکرو فاراد و 110 ولت می‌باشد. این خازن روی موتور نصب می‌شود و روی آن کلاهکی برای محافظت از خیس شدن قرار می‌گیرد (شکل ۸-۲۲).



شکل ۸-۲۲ - خازن راه‌اندازی

۵- شناور (فلوتر): شناور وسیله‌ای است که برای تنظیم مقدار و ارتفاع آب در داخل تشتک کولر به کار می‌رود و از سرریز شدن آب جلوگیری می‌کند. این دستگاه که قابل تنظیم نیز هست از یک شیر فشاری که توسط یک بازو به یک توپ پلاستیکی تو خالی متصل است تشکیل می‌شود، به طوری که سطح آب باعث بالا آوردن توپ شده و دریچه‌ی شیر فشاری به تدریج بسته می‌شود و در صورت مصرف و یا کاهش سطح آب مجدداً توپ پلاستیکی به سمت پایین رفته و دریچه‌ی شیر فشاری نیز باز می‌شود. این عمل در طول مدت استفاده از کولر به صورت اتوماتیک انجام می‌گردد (شکل ۸-۲۰).



شکل ۸-۲۰ - نمونه‌های مختلف شناور

۶- جعبه‌ی اتصال الکتریکی: جعبه‌ی اتصال که از مواد عایق ساخته شده است به بدنه‌ی ثابت کولر در داخل متصل

۴-۸- انتخاب کولر آبی

استاندارد کرده‌اند، به طوری که در موقع خرید کولر، با توجه به جدول تجربی زیر، می‌توان کولر مورد نظر را انتخاب کرد.

همان‌طور که قبلاً گفته شد معمولاً کولرها را نسبت به حجم هوادهی آنها (دبی) و بر حسب فوت مکعب در دقیقه (CFM)

جدول ۸-۱- جدول تقریبی CFM برای طبقات ساختمان

محل (طبقه)	حد متوسط هوا برای هر مترمکعب فضای محیط اتاق (CFM)	حد متوسط هوا برای هر مترمکعب فضای محیط هال (CFM)
اول یا زیرزمین	۱۲	۱۲
طبقات وسط	۱۴	۱۰
طبقه‌ی آخر	۱۷	۱۴

۵-۸- نصب و راه‌اندازی کولر

ز- موتور اصلی را روشن و دورهای تند و کند آن را

آزمایش کنید.

ح- دیواره‌های کولر را در جای خود نصب و موتور پمپ

آب را روشن کنید. آب باید به‌طور یک‌نواخت و به نسبت مساوی روی پوشال‌ها ریخته شود اگر چنین نیست به وسیله‌ی پیچ‌های مربوط به آب‌ریزها، که در قسمت بالای دیواره‌ها قرار دارد، ریزش آب را تنظیم کنید.

ط- برزنت لرزه‌گیر و تمام دریچه‌های کولر را بازبینی

نموده و آنها را نسبت به جهت دلخواه تنظیم کنید.

الف- ابتدا به وسیله‌ی آهن‌نشی، پایه‌ای برای کولر، با

توجه به محل نصب آن (زمینی- دیواری) بسازید و کولر را به‌صورت تراز روی آن قرار دهید.

ب- از شیر فلکه‌ای که قبلاً به کولر اختصاص داده شده

است به وسیله‌ی لوله‌ی مسی یا پلاستیکی آب را به ورودی شیر فشاری شناور متصل کنید و حد آب را توسط شناور تنظیم کنید.

ج- محل نصب کلید کولر یا از قبل به صورت توکار

تعیین شده است و یا باید به صورت روکار روی دیوار نصب کنید.

د- برای ارتباط الکتریکی بین کلید و موتورهای کولر معمولاً

از کابل چهار سیمه با سیم نوع تک رشته (۱/۵×۴) استفاده می‌شود. مطابق نقشه‌های اتصال، سیم‌کشی مدار را کامل کنید.

ه- پوشال داخل دیواره‌های کولر را به‌طور یک‌نواخت

روی آنها قرار دهید و شبکه‌ی سیمی را روی آن بگذارید و محکم کنید.

و- بولی روی بادبزن و بولی موتور را روی یک صفحه‌ی

فرضی تنظیم و چرخش آنها را کنترل کنید. حد سفتی تسمه را با جا به جایی پایه‌ی موتور در روی بدنه تنظیم کنید به طوری که نه

شل و نه خیلی سفت باشد.

۶-۸- تعمیر و نگهداری کولر

برای راه‌اندازی کولر در اوایل تابستان، قبل از استفاده آن

را به شرح زیر سرویس و سپس راه‌اندازی کنید.

ابتدا دیواره‌های کولر را از آن جدا کنید و در صورت نیاز

پوشال‌های آن را با پوشال نو عوض کنید. بستگی به وضعیت مکانی کولر زمان تعویض پوشال‌ها متفاوت است، اما به‌طور طبیعی

هر دو سال یک بار پوشال‌ها باید عوض شود.

موقع تعویض سعی کنید که پوشال‌ها به‌طور یکنواخت در

سطح دیواره‌ی کولر پخش شود. کف کولر را تمیز کرده و آن را

با آب بشوید و سپس بازدید کنید. مبادا زنگ‌زدگی یا سوراخی

تعویض کنید. برای تعویض، ابتدا تسمه‌ی نو را روی فلکه‌ی موتور، به‌طور کامل، قرار دهید و طرف دیگر آن را روی شیار خارجی سمت بالای فلکه‌ی توربین بگذارید و آن را با فلکه، در جهت حرکت عقربه‌ی ساعت بگردانید تا تمام تسمه در داخل شیار خارجی فلکه‌ی توربین قرار گیرد. صافی حصیری پمپ آب را بیرون آورده و پس از تمیز کردن در جای خود قرار دهید. حداقل نسبت به آلودگی فضای اطراف کولر هر چند هفته یک‌بار آب کف کولر را تخلیه کنید و پس از تمیز نمودن آن، مجدداً از آب تمیز پر کنید.

در آن دیده شود. (کف کولر را ضدزنگ و سپس رنگ بزنید). آب کثیف داخل اتاقک را از طریق لوله‌ی خروجی که در کف کولر وجود دارد خارج کنید و اتاقک را با آب تمیز مجدداً پر کنید. یاتاقان‌های توربین و جا روغنی‌های روی موتور را خوب روغن کاری کنید. با دست هر دو فلکه را بچرخانید تا مطمئن شوید که مانعی در حرکت آن‌ها موجود نیست. تسمه و فلکه‌ی موتور و توربین بایستی روی یک صفحه‌ی فرضی قرار گرفته باشند، در غیر این صورت ممکن است باعث لنگی و یا ساییدگی تسمه به بدنه‌ی ثابت شود (شکل ۲۳-۸ الف). در صورت مشاهده‌ی ساییدگی یا بریدگی در تسمه، آن را با تسمه‌ی مشابه

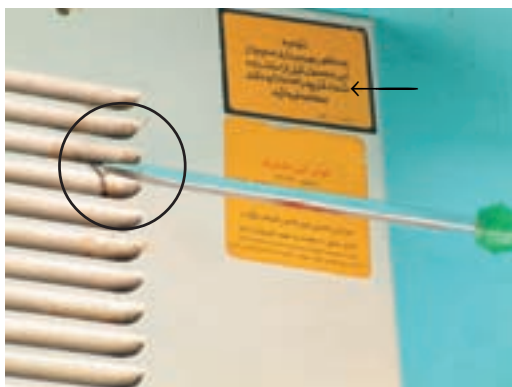

▲ به اخطار و تذکرات مهم سازنده‌ی کولر به منظور بهره‌برداری بهتر دستگاه توجه شود.

▲ بست سیمی نگه‌دارنده‌ی پوشال را طوری روی بدنه کولر ببندید که سبب مصدوم شدن افراد نشود.

داخلی را هم نسبت به مورد مصرف تنظیم نمایید. توصیه می‌شود در مدتی که از کولر به‌طور پیوسته استفاده نمی‌شود آب آن را تخلیه کرده و روی آن را با برزنت بپوشانید تا از گردوخاک و باد و باران در امان باشد.

ابتدا پمپ آب را آزمایش کنید و پس از تنظیم آب آن را خاموش کنید، سپس موتور کولر را در دورهای کند و تند آزمایش کنید و بعد آن را خاموش کنید. تمام پیچ‌ها و مهره‌ها را سفت کنید. درپوش‌های کولر را در جای خود قرار دهید (شکل ۲۳-۸ ب). مجدداً پمپ و موتور را روشن کنید و دریچه‌های



ب- نمای داخل کولر و قرار گرفتن پوشال‌ها



الف- طرز قرار گرفتن تسمه روی پولی‌ها

۸-۷- مدار الکتریکی کولر آبی

خازن با راه انداز مقاومتی را نشان می دهد.

شکل ۸-۲۴ نقشه ی الکتریکی کولر آبی با موتور بدون

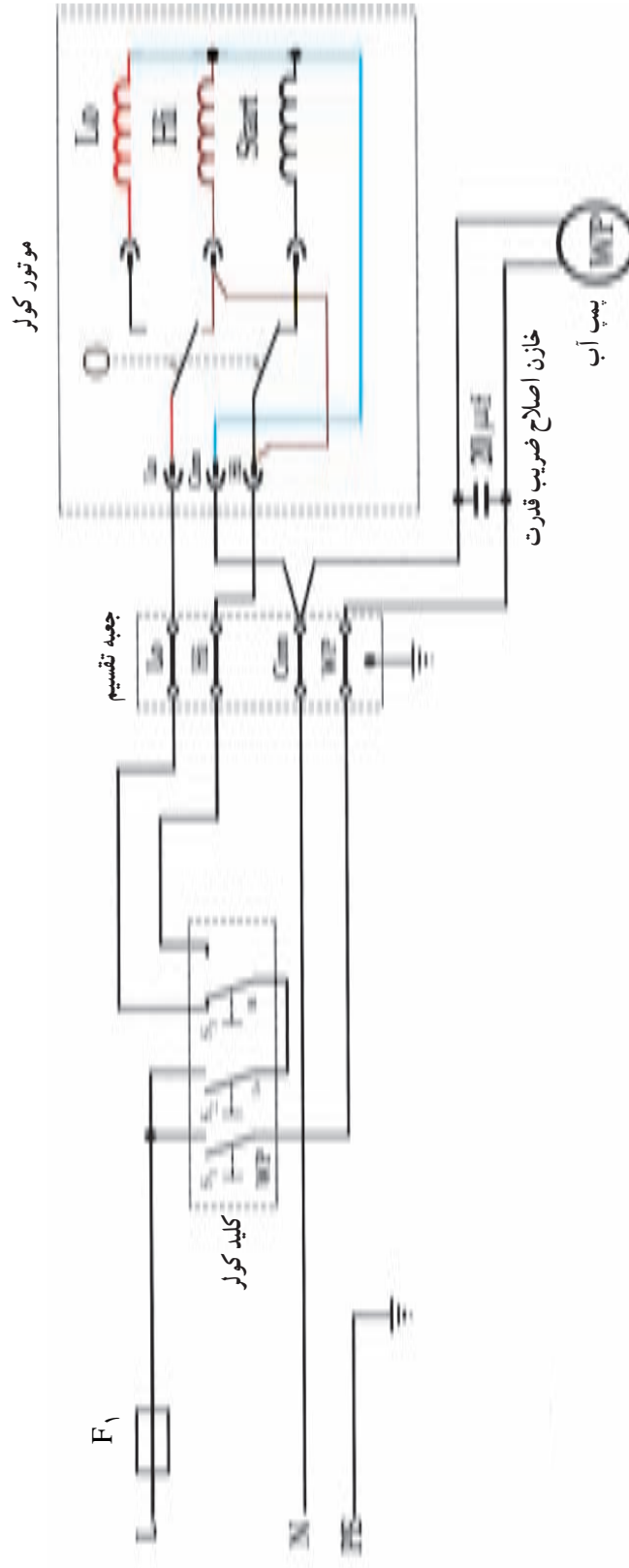

شکل ۸-۲۴

۸-۸- جدول عیب‌یابی کولر

اشکالات	دلایل
۱- هنگام کار کولر بدنه برق‌دار می‌شود.	موتور فن، اتصال بدنه دارد - واترپمپ، اتصال بدنه دارد - عایق سیم‌ها از بین رفته و با بدنه اتصال پیدا کرده است - اتصال از طریق جعبه ترمینال با بدنه به وجود آمده است - اتصال در اثر پاشش آب بر روی موتورها به وجود آمده است - بین فیش‌های اتصالی کلید گریز از مرکز و بدنه اتصالی ایجاد شده است.
۲- با زدن کلید واتر پمپ فیوز عمل می‌کند.	خازن اصلاح ضریب قدرت خراب است - در داخل جعبه‌ی ترمینال یا کلید مخصوص کولر اتصالی رخ داده است - واتر پمپ سوخته است - پره‌های واترپمپ گیر کرده است.
۳- با زدن کلید موتور فن فیوز عمل می‌کند.	در داخل جعبه‌ی ترمینال یا کلید مخصوص، اتصال ناخواسته‌ای رخ داده است - بین سیم‌های رابط در قسمت‌های مختلف اتصالی رخ داده است - موتور سوخته است - سیم‌های داخل موتور بر اثر نفوذ آب اتصالی کرده است.
۴- موتور کولر یا واتر پمپ در زمستان بدون روشن کردن کلید مخصوص خود به خود روشن شده است.	سیم فاز مستقیماً به موتور و واتر پمپ وصل شده و نول از طریق کلید مخصوص به موتور و واترپمپ می‌رسد، زیرا در زمستان به علت رطوبت هوا بین بدنه و جعبه‌ی اتصال مقاومت عایقی کاسته شده و از طریق بدنه نول دریافت می‌گردد.
۵- دور زیاد و کم موتور معکوس عمل می‌کند.	سیم‌های دور کم و زیاد در داخل کلید مخصوص جا به جا وصل شده است - در جعبه‌ی ترمینال جای سیم‌های دور کم و زیاد عوضی وصل شده است - در کلید گریز از مرکز جای سیم‌های تند و کند اشتباهی وصل شده است.
۶- فقط یکی از دورهای موتور فن کار می‌کند.	سیم مربوط به دوری که کار نمی‌کند از داخل کلید قطع است - کلید تبدیل در داخل کلید اصلی خراب است - پلاتین کلید تبدیل مربوط به محرک‌گردان یا گریز از مرکز تنظیم نیست.
۷- فقط دور زیاد موتور کار می‌کند.	کلید گریز از مرکز تنظیم نیست - پلاتین مربوط به دور کم عمل نمی‌کند - کلید تبدیل موجود در کلید مخصوص کولر خراب است.
۸- موتور صدا می‌کند اما نمی‌چرخد.	سیم‌بندی راه‌اندازی سوخته است - سیم‌بندی راه‌اندازی به کلید گریز از مرکز وصل نشده است - پس از خاموش کردن کلید گریز از مرکز به حالت عادی خود برگشت نکرده است - تسمه بیش از حد سفت شده است - پولی‌ها در یک امتداد نیستند - سیم‌بندی دور تند نیم‌سوز شده است - اگر موتور فن $\frac{3}{4}$ اسب است احتمال دارد خازن یا راه‌انداز آن سوخته باشد.
۹- با زدن کلید مخصوص به حالت روشن موتور راه نمی‌افتد اما با چرخاندن پولی توسط دست موتور راه‌اندازی می‌شود.	سیم پیچ راه‌انداز سوخته است - سیم راه‌اندازی از کلید گریز از مرکز جدا شده است - پلاتین‌های گریز از مرکز تنظیم نیست - فنر قسمت کلید گریز از مرکز عمل نکرده است - در موتورهای $\frac{3}{4}$ اسب به بالا خازن راه‌اندازی سوخته است.
۱۰- موتور فن کار نمی‌کند.	کلید خاموش و روشن قطع است - کلید گریز از مرکز عمل نمی‌کند - فاز یا نول قطع شده است - سیم‌پیچی آن سوخته است.
۱۱- موتور کولر متناوباً به هنگام کار خاموش و روشن می‌شود.	قطع و وصل مجدد به علت وجود بی‌متال سر راه سیم مشترک یا بوق موتور فن است و می‌تواند در اثر موارد زیر ایجاد گردد - موتور نیم‌سوز شده است - تسمه سفت است - یاتاقان‌ها گریپاژ کرده‌اند. هوای محیط راهی به خارج ندارد - دریچه هوای کولر نیم بسته است - پولی‌ها در یک امتداد نیستند.

ادامه‌ی جدول

اشکالات	دلایل
۱۲- موتور کولر چند لحظه پس از روشن شدن به آرامی می‌ایستد.	موتور نیم‌سوز است - خازن اصلاح ضریب قدرت خراب است - بوش‌های موتور از جای خود حرکت کرده‌اند - درب‌ها و پنجره‌ها کاملاً بسته شده‌اند و فشار مخالف روی توربین زیاد بوده و به موتور فشار زیادی وارد می‌آید. در نتیجه فیوز عمل می‌کند.
۱۳- سرعت موتور کولر کم و زیاد می‌شود.	بوش‌های موتور در جای خود می‌چرخند - کلید مخصوص روی دور کم است ولی سیم‌بندی دور کم اشکال دارد لذا کلید گریز از مرکز متناوباً دور تند را وارد مدار می‌کند - کلید مخصوص روی دور کم است اما به علت تنظیم نبودن پلاتین‌های کلید گریز از مرکز دور کم پس از راه‌اندازی موتور وارد مدار نمی‌شود - پولی‌ها نسبت به محور پروانه گاهی عمل هرزگردی انجام می‌دهند - یاتاقان‌های پروانه (فن) در جای خود می‌چرخند.
۱۴- موتور در حالت راه‌اندازی و دور کم درست عمل می‌کند اما به مجرد رفتن به دور زیاد موتور دود می‌کند.	اتصال سرسیم‌های دور زیاد و راه‌انداز جا به جا به صفحه‌ی پلاتین کلید گریز از مرکز صورت گرفته است.
۱۵- موتور فن بدون تسمه کار می‌کند اما با قرار گرفتن تسمه بر روی آن کار نمی‌کند.	تسمه خیلی سفت است - موتور نیم‌سوز شده است - اگر موتور $\frac{3}{4}$ اسب است خازن ضعیف شده است - یاتاقان‌های دو سر فن اشکال دارد. توربین یا حلزون با کانال داخلی گیر دارد.
۱۶- موتور با دور کم راه نمی‌افتد اما پس از راه‌اندازی در دور تند با دور کند هم کار می‌کند.	فاصله‌ی بین پلاتین‌های کلید گریز از مرکز داخل موتور تنظیم نیست.
۱۷- هر دو دور موتور کولر کار می‌کنند اما هوایی از دریچه خارج نمی‌شود.	تسمه پاره شده است - دریچه‌ها بسته‌اند.
۱۸- واتر پمپ و موتور فن هر دو کار می‌کنند اما کیفیت هوادهی مطلوب نیست.	دریچه‌ی هوای کولر باز نیست - فشار تسمه تنظیم نیست - پولی موتور هرز می‌گردد - پارچه‌ی برزنتی لرزه‌گیر پاره است - پره‌های فن کثیف شده یا تغییر زاویه داده است - موتور فن نیم‌سوز است - جهت مونتاژ توربین برعکس است.
۱۹- موتور کار می‌کند اما باد خنک نمی‌دهد.	شناور تنظیم نیست - شیر فلکه آب بسته است - واتر پمپ عمل نمی‌کند - سوراخ‌های ناودان‌ها بسته شده است - شیلنگ واتر پمپ پاره شده است.
۲۰- کولر موقع کار با سر و صدا همراه است.	پولی سر موتور شل شده است - پولی سر فن شل شده است - یاتاقان‌های دو سر فن اشکال دارد - پیچ نگه‌دارنده‌ی یاتاقان‌ها شل شده است - لاستیک یاتاقان‌ها از بین رفته است - بوش‌های موتور خوردگی پیدا کرده است - محور فن کج شده است - در اثر جا به جا شدن ورق‌های فن، کولر سوت می‌کشد - تسمه خراب است و پروانه‌های خنک‌کننده‌ی روتور با درپوش مجاورش درگیری دارد و صدا می‌کند - روغن یاتاقان‌ها از بین رفته است و خشک کار می‌کنند.
۲۱- هنگام کار کولر قطرات ریز آب وارد محیط می‌شود.	شیلنگ پاره شده است و آب به داخل پره‌های توربین پاشیده می‌شود - آب از طریق پوشال و تسمه به داخل فن ریخته می‌شود.
۲۲- آب کولر سرریز می‌کند.	شناور تنظیم نیست - گوی شناور سوراخ شده و پر از آب است و یا به لجن کف چسبیده است و حرکت نمی‌کند و اثر لوله‌ی دریچه‌ی اطمینان کف کولر از بین

ادامه‌ی جدول

اشکالات	دلایل
	رفته است - کولر تراز نیست - درپوش‌ها درست قرار نگرفته‌اند - آب پخش‌کن‌ها صحیح نصب نشده‌اند - شناور خراب است.

توصیه‌هایی برای بهبود شرایط خنک‌کنندگی کولرهای آبی

- ۱- ظرفیت کولر بایستی متناسب با فضای مورد استفاده و شرایط آب و هوایی (از لحاظ دما و رطوبت) محل انتخاب شود.
- ۲- کوتاه‌ترین مسیر کانال‌کشی استفاده شود.
- ۳- چنانچه کانال‌های کولر خارج از ساختمان نصب شوند، برای جلوگیری از هدررفتن سرمای هوای کولر در اثرتابش مستقیم خورشید بر کانال‌ها، بایستی با استفاده از عایق پشم‌شیشه یا عایق‌های دیگر کانال‌ها را عایق‌کاری کنید.
- ۴- برای مرطوب شدن کامل پوشال‌ها و جلوگیری از دمیدن گرد و غبار به داخل ساختمان، پمپ آب کولر را به مدت ۵ تا ۱۰ دقیقه قبل از راه‌اندازی موتور کولر روشن کنید.
- ۵- در صورت امکان از سرمایش موضعی استفاده شود. به این معنی که تنها به اتاق‌هایی از ساختمان هوای خنک رسانده شود که از آن استفاده می‌شود. بنابراین دریچه‌های ورودی هوا به سایر اتاق‌ها را ببندید. با این عمل به اتاق‌های دیگر هوای خنک بیشتری می‌رسد و از طرفی باعث صرفه‌جویی در هزینه‌ی برق نیز خواهد شد.
- ۶- حتی‌الامکان، هر دو سال یک بار، پوشال‌های کولر را عوض کنید.
- ۷- تمیز کردن کولر و رفع اشکال آن، کارکرد کولر را بهبود می‌بخشد و از هدررفتن سرمای هوا جلوگیری می‌شود.

سیم‌لخت‌کن، پیچ‌گوشتی (تخت و چهارسو)، اهم‌تر، روغندان، فازمتر، آچار آلن، چکش، کمان‌اره و قیچی.

مراحل انجام کار

۱- ابتدا سیم فاز را از طریق یکی از کنتاکت‌های کلید به پمپ آب (لامپ سیگنال) وصل کنید، و سر دیگر موتور پمپ را مستقیماً به سیم نول متصل سازید. با زدن کلید موتور پمپ روشن خواهد شد. از طریق کنتاکت‌های دیگر کلید دور کم (LO) و دور زیاد (HI) را مطابق شکل ۲۵-۸ ببندید.

۲- قسمت‌های مختلف مدار را کنترل نموده و به ذهن خود بسپارید.

۳- روی تابلو یا میز کار خود مدار الکتریکی کولر را

۹-۸- کار عملی: بستن مدار الکتریکی کولر و

عیب‌یابی

مواد مورد نیاز:

- | | |
|--------|---|
| تعداد | مواد مورد نیاز: |
| یک عدد | ۱- موتور کولر |
| یک عدد | ۲- پمپ کولر (یا یک لامپ ۲۲۰ ولتی) |
| یک عدد | ۳- کلید کولر |
| یک عدد | ۴- خازن (ظرفیت خازن بر حسب قدرت موتور تعیین می‌گردد). |
| یک عدد | ۵- جعبه‌ی اتصال |
| سه متر | ۶- کابل ۴×۱/۵ |
- ابزار مورد نیاز: انبردست، سیم‌چین، دم‌باریک،



شکل ۲۶-۸

این کولرها به دو صورت کولر و پنکه قابل استفاده هستند. قطعات این کولر از پلاستیک مخصوص ساخته شده که در برابر ضربه مقاوم است و ذرات خاک را به خود جذب نمی‌کند. بنابراین نسبت به بدنه‌ی کولرهای آبی با بدنه‌ی فلزی مقاوم‌تر است. پوشال‌های این نوع کولر به راحتی قابل تعویض است (شکل ۲۷-۸).

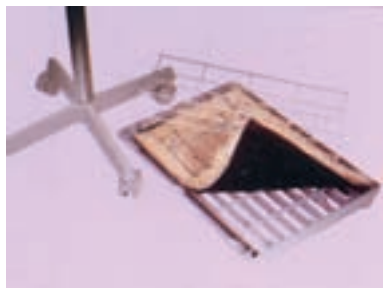

شکل ۲۷-۸

به وسیله‌ی فیش و ترمینال یا اتصالات باز شونده کامل کنید و سیم‌های ارتباطی موتور و پمپ را بعداً وصل کنید.

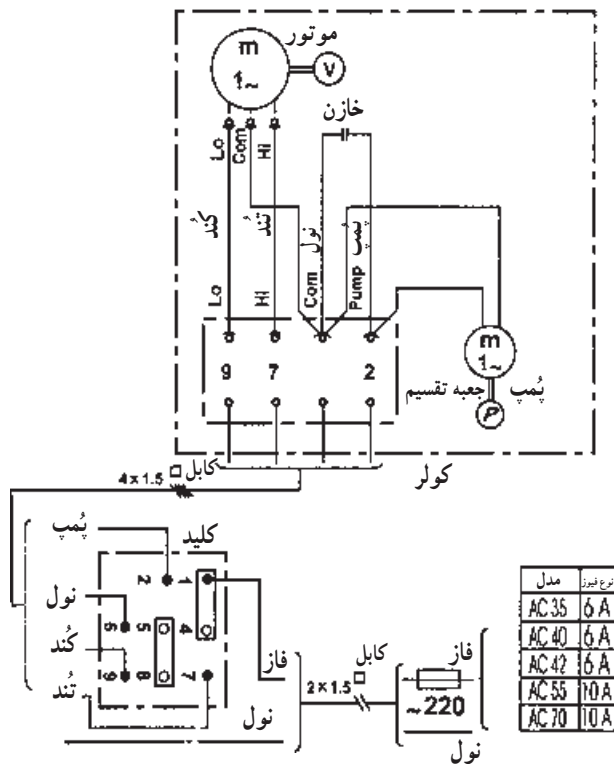

شکل ۲۵-۸

- ۴- پس از اطمینان از صحت مدار در حضور مربی کارگاه کولر را راه‌اندازی کنید.
- ۵- پس از یادگیری کامل و رفع اشکالات احتمالی مدار را باز کنید و قطعات را تحویل دهید.

۸-۱۰- کولر دستی یا متحرک

این کولر برای جابه‌جایی هوا و خنک کردن هوای محیط با مترای کم استفاده می‌شود. پشت کولر را مقابل در یا پنجره‌ی باز قرار دهید و اطمینان حاصل کنید که در یا پنجره‌ی دیگری نیز جهت تهویه‌ی هوا باز است. این کولرها در هر دو مدل شکل ۲۶-۸ دارای سه سرعت می‌باشند.

باعث تغییر جهت هوای خنک می‌شود. چنانچه مایل باشید در یک جهت مستقیم و مشخص هوادهی صورت پذیرد، کافی است کلید فوق را در موقعیت (ثابت) قرار دهید (شکل ۸-۲۶). شکل ۸-۳۰ و ۸-۳۱ ولوم‌های دو نوع کولر آبی متحرک را نشان می‌دهد. مشخصات موتور کولر متحرک شکل ۸-۲۶ به شرح زیر است.

ولتاژ نامی	۲۲۰V -
توان	۴۰W -
سه دور سرعت	-
فرکانس	۵۰Hz -



شکل ۸-۳۰



شکل ۸-۳۱

بر روی قاب جلوی کولر یک پنجره شاخص آب تعبیه شده است. با حرکت عمودی شاخصی از پایین که با علامت خالی (E) مشخص شده است به سمت بالا که با علامت پر (F) مشخص شده میزان حجم آب داخل تشتک مشخص می‌شود. زمانی که عقربه به نزدیکی علامت خالی می‌رسد لازم است داخل تشتک آب ریخته شود (شکل‌های ۸-۲۸ و ۸-۲۹).



شکل ۸-۲۸



شکل ۸-۲۹

۸-۱۱- نقشه‌ی مونتاز، مدار الکتریکی و تفکیکی کولر دستی متحرک

شکل ۸-۳۲ مدار الکتریکی موتور کولر دستی متحرک و نقشه‌های ۸-۳۳ تا ۸-۳۵ مدار تفکیکی سرعت‌های مختلف کولر را نشان می‌دهد.

کولر متحرک مجهز به قاب متحرک دوار است که هدایت جریان هوای خنک را در تمام جهات میسر می‌سازد. با قرار دادن کلید قاب دوار در موقعیت موتور مربوطه شروع به کار می‌کند و قاب دوار را به حرکت در می‌آورد. این حرکت

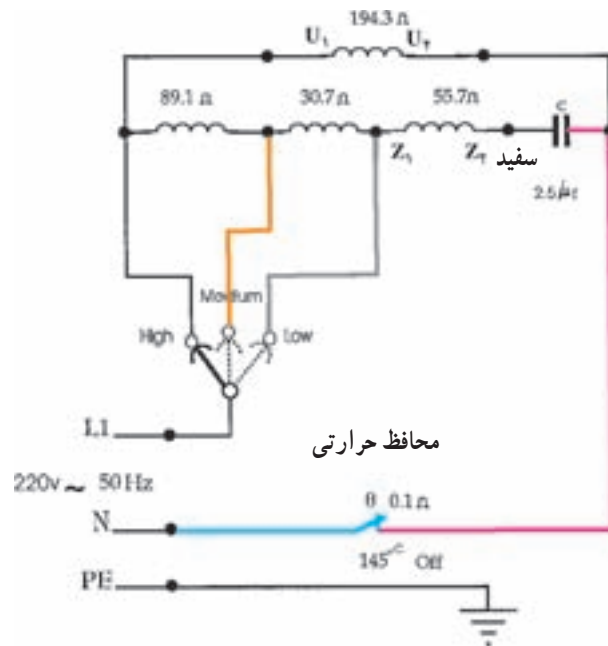

شکل ۸-۳۲

برای درک کامل موضوع مدار مربوط به سه حالت سرعت کولر داده ایم. را به صورت مدار تفکیکی در شکل های ۸-۳۳ تا ۸-۳۵ نشان

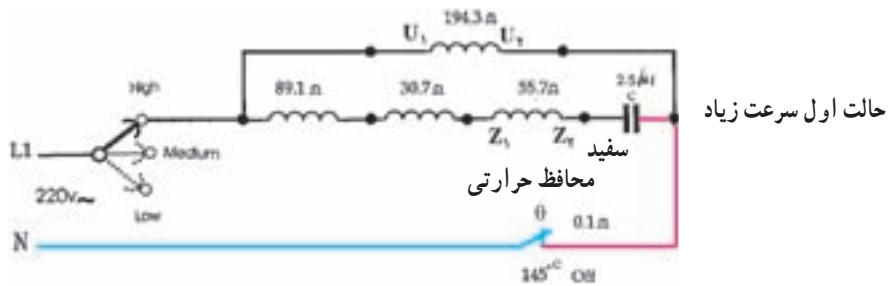

حالت اول سرعت زیاد

شکل ۸-۳۳

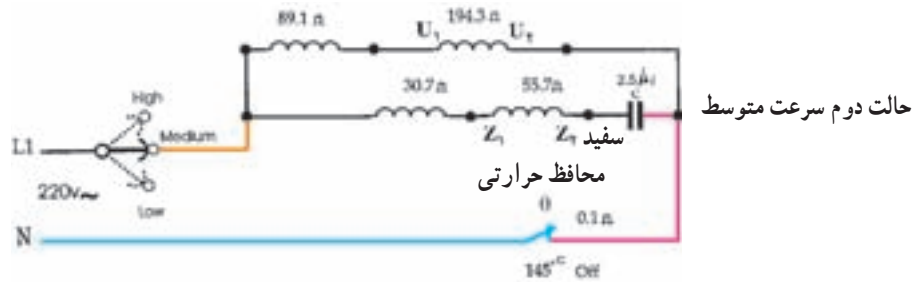

حالت دوم سرعت متوسط

شکل ۸-۳۴

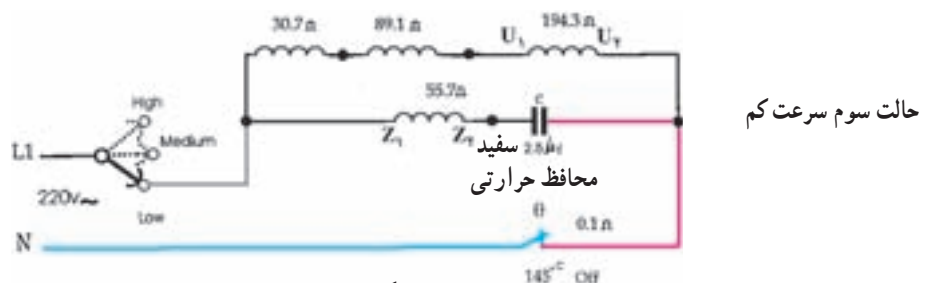

حالت سوم سرعت کم

شکل ۸-۳۵

شکل ۸-۲۶ نقشه مونتاژ کولر دستی متحرک شکل ۸-۲۶ با قاب متحرک هوا را نشان داده‌ایم. در این نقشه موتور M_3 درجه‌ی جلوی کولر را می‌چرخاند و موتور M_2 موتور پمپ آب و M_1 موتور سه سرعته کولر دستی متحرک است (شکل ۸-۳۶).

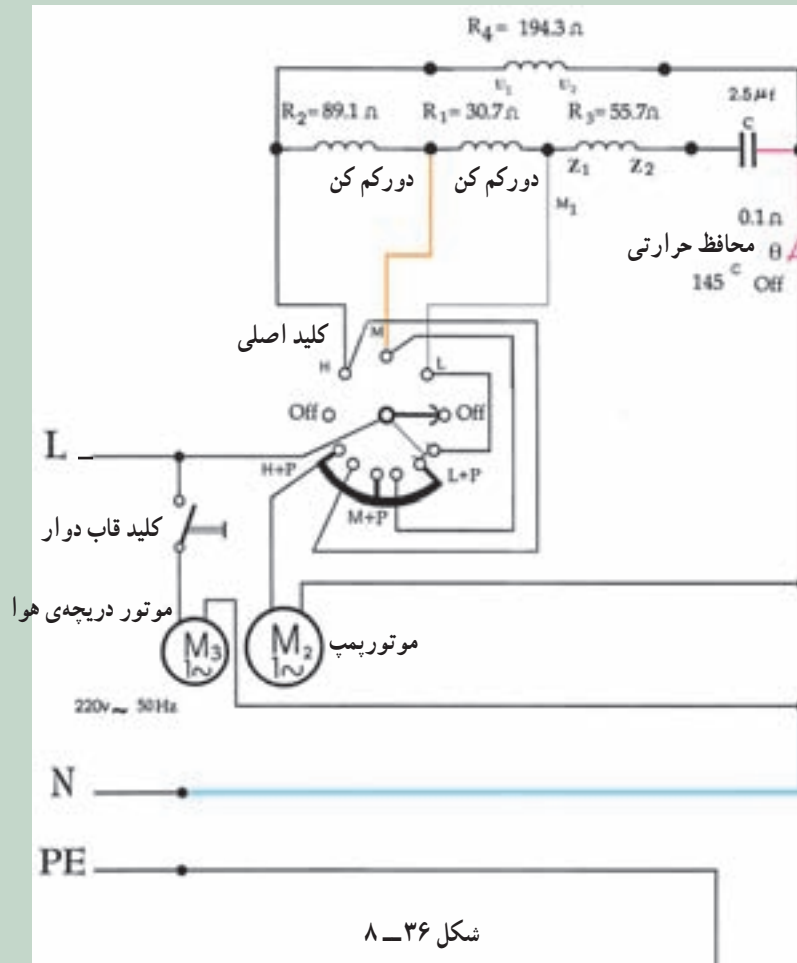

۸-۱۲ - توصیه‌هایی برای بهینه‌سازی مصرف برق در کولرهای آبی

هم‌اکنون حدود ۸/۵ تا ۹ میلیون کولر آبی در ایران وجود دارد و هر ساله حدود ۵۰۰ هزار دستگاه جدید نیز تولید می‌شود. همان‌طور که قبلاً گفته شد، سرمایه‌ش ساختمان‌ها در ایران به وسیله‌ی کولر آبی تأمین می‌شود. میانگین توان الکتریکی کولر آبی ۵۵۰ وات است. اگر میانگین استفاده از کولر آبی در یک خانواده را ۴ ماه در سال و هر روز را ۸ ساعت در نظر بگیرید، هر ساله در هر خانواده رقمی نزدیک به ۵۲۸ کیلووات ساعت فقط صرف انرژی مصرفی کولرهای آبی می‌شود که معادل ۱۰۳ بشکه نفت خام و به عبارتی در حدود ۵/۵ میلیون تومان خواهد شد (هر بشکه نفت خام ۶۰ دلار و هر دلار ۹۰۰۰ ریال) و اگر تعداد ۹ میلیون کولر آبی موجود را بر این مبلغ ضرب کنیم، عدد بزرگی خواهد شد.

توصیه‌ها و راهکارهای عملی و ساده‌ای در به‌کارگیری کولرهای آبی وجود دارد که اجرا و رعایت آن‌ها، کاهش هزینه‌های انرژی الکتریکی مصرفی، افزایش طول عمر، بازدهی و کارایی بیشتر دستگاه را به دنبال خواهد داشت.

۱-۱۲-۸- توصیه‌ها:

- ۱- ظرفیت برودتی کولرها باید متناسب با فضای مورد استفاده و شرایط آب و هوای محل (از نظر دما و رطوبت) انتخاب شود. کولرهای بزرگ‌تر تنها منجر به مصرف بی‌مورد انرژی الکتریکی می‌شود.
- ۲- نوع کولر را متناسب با مناطق آب و هوایی انتخاب کنید. از کولرهای آبی برای مناطق معتدل استفاده کنید.
- ۳- کانال‌کشی کولر را از کوتاه‌ترین مسیر انجام دهید. چنانچه کانال‌های کولر خارج از ساختمان قرار دارند، حتماً به وسیله‌ی عایق‌کاری با پشم و شیشه یا عایق‌های دیگر از گرم‌شدن کانال‌ها و هدررفتن سرما در اثر تابش نور خورشید بر آن‌ها جلوگیری شود.
- ۴- کانال‌کشی کولر بایستی از حداقل پیچ و خم برخوردار باشد تا هوای خنک با کم‌ترین افت در طول مسیر جریان داشته باشد.
- ۵- حتی‌الامکان هر ساله نسبت به تعویض پوشال کولر اقدام کنید. سرویس کولر قبل از شروع به کار آن در فصل گرما، در کاهش مصرف انرژی الکتریکی کولر تأثیر می‌گذارد.
- ۶- در حد امکان از روشن‌نگه‌داشتن مداوم کولر در طول روز پرهیز شود، در غیر این صورت سعی کنید از دور آهسته‌ی کولر استفاده کنید تا در مصرف انرژی الکتریکی صرفه‌جویی شود.
- ۷- برای مرطوب‌شدن کامل پوشال‌ها و بهبود شرایط خنک‌کنندگی کولر و جلوگیری از دمیدن گرد و غبارها به داخل ساختمان، پمپ آب کولر را به مدت ۵ تا ۱۰ دقیقه قبل از راه‌اندازی موتور فن کولر روشن کنید.
- ۸- برای جلوگیری از فشار مخالف بر کولر و برقراری جریان هوا با کیفیت مطلوب در داخل و خارج از ساختمان یک درب یا پنجره را نیمه‌باز قرار دهید.
- ۹- پره‌های عمودی و افقی دریچه‌های ورودی هوای خنک به داخل ساختمان را در زاویه‌ی مناسب قرار دهید.
- ۱۰- برزنت کولر علاوه بر معیوب نبودن تاخوردگی نداشته باشد.

آیا مصرف انرژی الکتریکی کولر آبی شما بهینه است؟

ردیف	پرسش‌ها	بلی	خیر
۱	آیا نوع کولر شما مناسب شرایط آب و هوایی منطقه‌ای که در آن زندگی می‌کنید، می‌باشد؟		
۲	آیا ظرفیت کولر مورد استفاده متناسب با مقدار سرمایش مورد نیاز شماست؟		
۳	آیا کانال‌های کولر عایق‌کاری شده‌اند؟		
۴	آیا کولر نصب شده یا خریداری شده دارای بالاترین بازدهی و کارایی می‌باشد؟		
۵	آیا کولر در محل مناسب نصب شده است؟		
۶	آیا مسیر انتخابی کانال‌های کولر، کوتاه‌ترین و کم‌پیچ و خم‌ترین مسیر است؟		
۷	آیا قبل از شروع به استفاده از کولر، آن را سرویس کرده‌اید؟		
۸	آیا موتور پمپ آب و فن کولر آبی شما سروصدای طبیعی دارند؟		
۹	آیا هر سال پوشال‌های کولر خود را تعویض می‌کنید؟		
۱۰	آیا از سرمایش موضعی در محل سکونت یا کارتان استفاده می‌کنید؟		
۱۱	آیا از کولر آبی خود فقط هنگامی که به آن نیاز دارید استفاده می‌کنید؟		
۱۲	آیا امکان استفاده از تهویه‌ی طبیعی در محل سکونت خود را بررسی کرده‌اید؟		
۱۳	آیا امکان استفاده از ترموستات را در کولر آبی محل کار و یا سکونت خود بررسی کرده‌اید؟		

اگر پاسخ شما به تمام پرسش‌های فوق مثبت باشد، علاوه بر افزایش بازدهی و عمر مفید دستگاه، می‌توانید تا ۱۵ درصد در مصرف انرژی الکتریکی کولر آبی خود صرفه‌جویی کنید.



کولرگازی

هدف‌های رفتاری: پس از پایان این فصل از هنرجو انتظار می‌رود که بتواند:

- ۱- ابزار مناسب را برای تعمیر کولرگازی انتخاب کند.
- ۲- اجزای مهم کولرگازی را با نظارت مربی مورد بررسی قرار دهد.
- ۳- مدار الکتریکی کولرگازی را با نظارت مربی مورد بررسی قرار دهد.
- ۴- ترموستات و رله‌های بار زیاد و استارت را آزمایش کند.
- ۵- عیوب ساده‌ی الکتریکی را با نظارت مربی خود رفع کند.



(الف)



(ب)

شکل ۹-۱

برخوردار است زیرا علاوه بر آن که به سرعت، از گرمای محیط می‌کاهد، برخلاف کولرهای آبی، رطوبت را افزایش نمی‌دهد، از

۹-۱- مقدمه

کولرگازی در صنعت تهویه و تبرید از جایگاه خاصی

این جهت برای محیط‌های شرجی بسیار مناسب است. کولرهای گازی معمولاً در دو مدل ساخته می‌شوند.

– کولرهای دو تکه (اسپلیت) مانند شکل ۹-۱ الف
 – کولرهای یک تکه یا پنجره‌ای مانند شکل ۹-۱ ب
 کولرهای یک تکه‌ی دیواری، یا پشت پنجره‌ای، خیلی متداول و مورد توجه می‌باشند و به آسانی در داخل قاب پنجره نصب می‌شوند.

۹-۲- ساختمان کولرهای گازی

کولرگازی از دو قسمت اصلی زیر تشکیل شده است:

الف – قسمت الکتریکی

ب – قسمت مکانیکی

۹-۲-۱- قسمت الکتریکی: قسمت الکتریکی خود

شامل قسمت‌هایی چون دوشاخه و سیم‌های رابط، کمپرسور، خازن، رله‌ی بار زیاد (اورلود)، رله‌ی راه‌انداز ترموستات، کلید چند وضعیت (کلید فن)، کلید اصلی کولر و کلید و موتور دریچه هوا و کنترل از راه دور (در کولرهای دو تکه) می‌باشد.

در ادامه فقط به ذکر نکات برجسته‌ای از این اجزاء خواهیم

پرداخت:

هدایت‌کننده‌ی افقی هوای سرد جاری شده، دگمه گردان تنظیم‌کننده

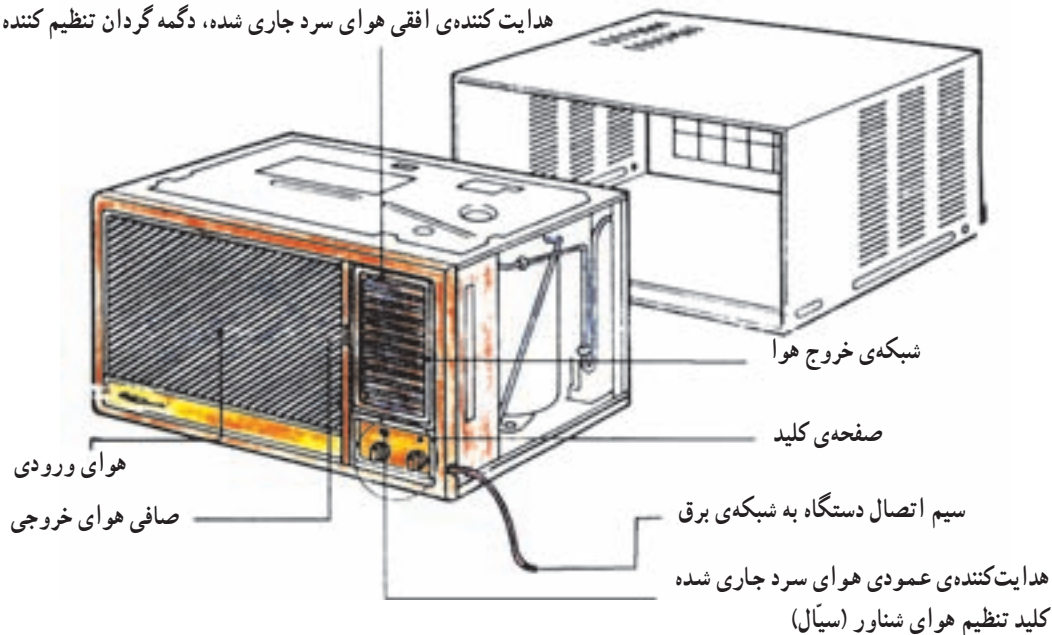

شکل ۹-۲- نمایی از اجزای مختلف کولر یک تکه

خازن راه‌انداز کمپرسور کولرگازی ۳۵ تا ۴۵ میکروفاراد است. – حیظه‌ی عملکرد دما در ترموستات کولرهای گازی نسبت به یخچال‌های خانگی قدری متفاوت است. در یخچال، عملکرد ترموستات بین ۱ الی ۷ درجه‌ی سانتی‌گراد است در صورتی که در کولر گازی بین ۱۰ الی ۲۰ درجه است. اما ساختمان و نحوه‌ی عملکرد هر دو ترموستات یکی است.

– در کولرهای گازی از یک خازن و در بعضی از کولرها از دو خازن به منظور ایجاد گشتاور راه‌اندازی کمپرسور استفاده می‌شود. شکل متداول به کارگیری خازن، به این صورت است که یک خازن برای راه‌اندازی موتور فن (پروانه) و یک خازن برای راه‌اندازی کمپرسور مورد استفاده قرار می‌گیرد ظرفیت این خازن‌ها در کولرهای مختلف متفاوت است. به‌عنوان مثال



شکل ۹-۴- کمپرسور پیستونی

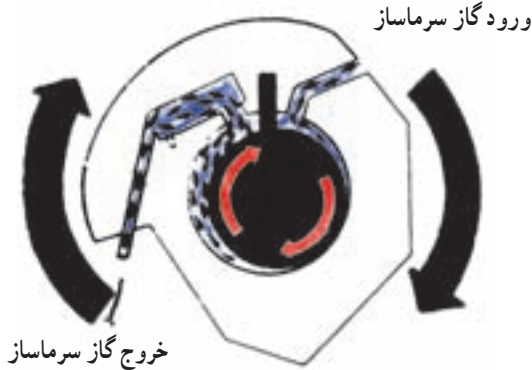

شکل ۹-۵- کمپرسور دورانی

به محیط خارجی منزل یا محل کار می‌راند. پروانه‌ی دوم که به قسمت جلوی موتور فن متصل است هوا را از مجرای ورودی مکیده و با وزش آن به اواپراتور، سرما را به محیط وارد می‌سازد. در این کولرها از یک الکتروموتور برای چرخاندن پروانه‌ی کندانسور و پروانه‌ی اواپراتور استفاده می‌شود.

– در کولرهای دو تکه، کمپرسور و کندانسور در یک واحد به نام یونیت خارجی تعبیه شده‌اند. این واحد در خارج از ساختمان نصب می‌شود. واحد تبخیر یا اواپراتور شیر انبساط نیز در یک واحد به نام یونیت داخلی تعبیه شده‌اند. کولرهای دو تکه عموماً دارای دستگاه کنترل از راه دور می‌باشند.

– هوا جهت ورود به محیط منزل یا محل کار از دریچه‌ی مخصوصی که به خروجی هوا معروف است می‌گذرد. به منظور جلوگیری از ورود گرد و غبار و موارد مشابه به داخل محیط منزل یا محل کار، پشت خروجی هوا، فیلتر سیمی یا اسفنجی تعبیه می‌شود. شکل ۹-۶ مراحل دست‌یابی به این فیلتر را نشان می‌دهد.

– از آنجا که موتور فن کولرهای گازی عموماً چند سرعتی است، به منظور استفاده از دورهای مختلف از یک کلید چند حالتی استفاده می‌شود ساختمان داخلی این کلید بسیار مشابه کلید پنکه‌ی سقفی است با این تفاوت که در این کلید تنها سرهای خروجی وجود دارد و این سرهای خروجی به سیم‌های رابط موتور فن متصل می‌شود.

– تابلوی برق کولر جایگاه ترموستات، کلید اصلی و کلید چند وضعیت‌ی است. در شکل ۹-۳ تابلو کلید کولر گازی را مشاهده می‌کنید.

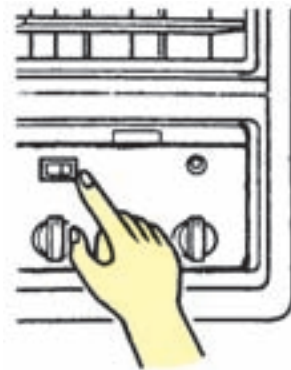

شکل ۹-۳- تابلوی برق کولر گازی

۹-۲-۲- قسمت مکانیکی: در مورد اجزای مکانیکی کولر گازی می‌توان به قطعاتی مانند کمپرسور، کندانسور (رادپاتور)، اواپراتور، فیلتر (درایر) پروانه‌ی کندانسور، پروانه‌ی اواپراتور، لوله‌ی موین (کاپیلاری)، سینی زیر کولر، خروجی هوا و فیلتر خروجی هوا اشاره کرد.

– در کمپرسور کولرهای گازی دو مکانیسم به کار گرفته شده است. نوعی از کمپرسورها را با استفاده از پیستون و میل‌لنگ طراحی نموده‌اند (شکل ۹-۴) اما نوع دیگری از کمپرسورها فاقد میل‌لنگ و پیستون بوده و روتور در حال چرخش (به واسطه‌ی فرم خاص) گاز را از مسیر ورودی مکیده و آن را وارد لوله رفت می‌سازد. این نوع کمپرسورها را کمپرسورهای دورانی می‌نامند (شکل ۹-۵).

در کولرهای گازی از دو پروانه استفاده می‌شود که عموماً بر روی یک محور اصلی سوار شده‌اند. یکی از پروانه‌ها هوا را از مجرای ورودی مکیده و با وزش آن به کندانسور، گرما را

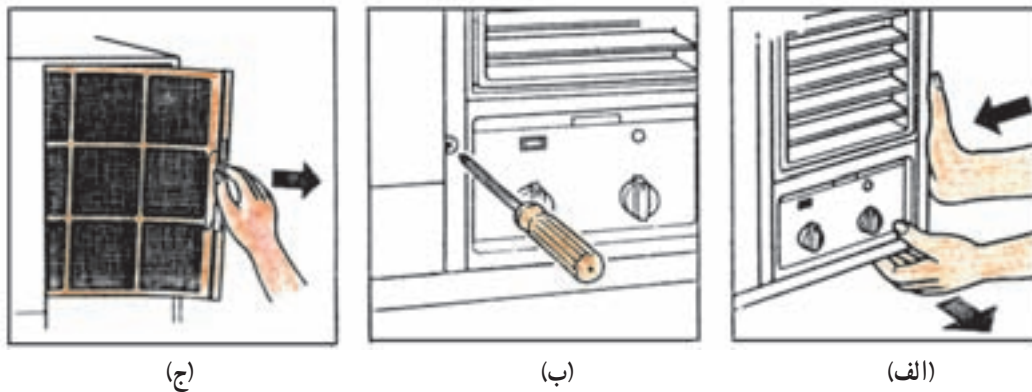

شکل ۹-۶- مراحل دستیابی به فیلتر خروجی کولر

۹-۳- نحوه‌ی سرماسازی در کولرگازی

چگونگی ایجاد سرما در بسیاری از وسایل سرماساز مانند کولر، یخچال، آب‌سردکن و... مشابه است، در کولرگازی، همانند یخچال، از تبدیل گاز به مایع به وسیله‌ی افزایش فشار و در نتیجه تولید سرما - که در اثر تبدیل مایع به گاز ایجاد می‌شود - برای رسیدن به هدف مورد نظر (خنک نمودن محیط) استفاده می‌کنند (شکل ۹-۸).

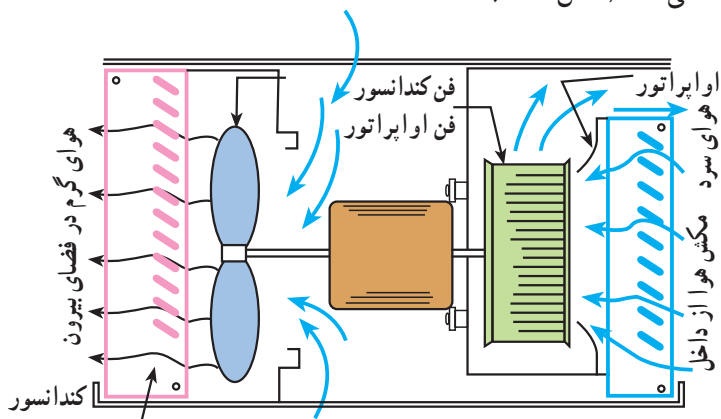

شکل ۹-۸- نحوه‌ی دمیدن هوا بر روی کنندانسور و اوپراتور

۹-۴- کار عملی کولرگازی

هنرجویان باید یک دستگاه کولرگازی را از انبار کارگاه تحویل گرفته و پس از باز کردن دستگاه به کمک مری کارگاه به تشریح اجزای ساختمان آن بپردازند.

- گاهی ممکن است بر اثر عدم تنظیم ترموستات و یا ازدیاد گاز شارژ شده، اوپراتور و یا قسمتی از لوله برگشتی برفک بزند یا یخ ببندد و بعداً، در هنگام توقف کولر (به‌هنگام اتومات)، بر اثر گرما، برفک یا یخ‌ها ذوب شوند و در نتیجه آب از جدارهای کولر سرریز کند. برای پیش‌گیری از این مشکل ترتیبی اتخاذ شده است که در صورت بروز حالت فوق، آب به خارج از کولر هدایت شود. این وظیفه بر عهده‌ی سینی زیر کولر است. در گوشه‌ای از سینی، لوله‌ی مخصوصی تعبیه شده که این آب‌ها از آن خارج می‌شود. برای جلوگیری از ریزش آب، عموماً به لوله‌ی مذکور شیلنگی متصل می‌شود و با قرار دادن آن بر روی سطح زمین از پراکنده شدن ذرات آب در محیط نیز جلوگیری می‌شود (شکل ۹-۷).

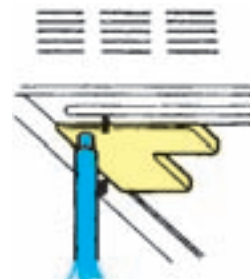

شکل ۹-۷- محل اتصال شیلنگ

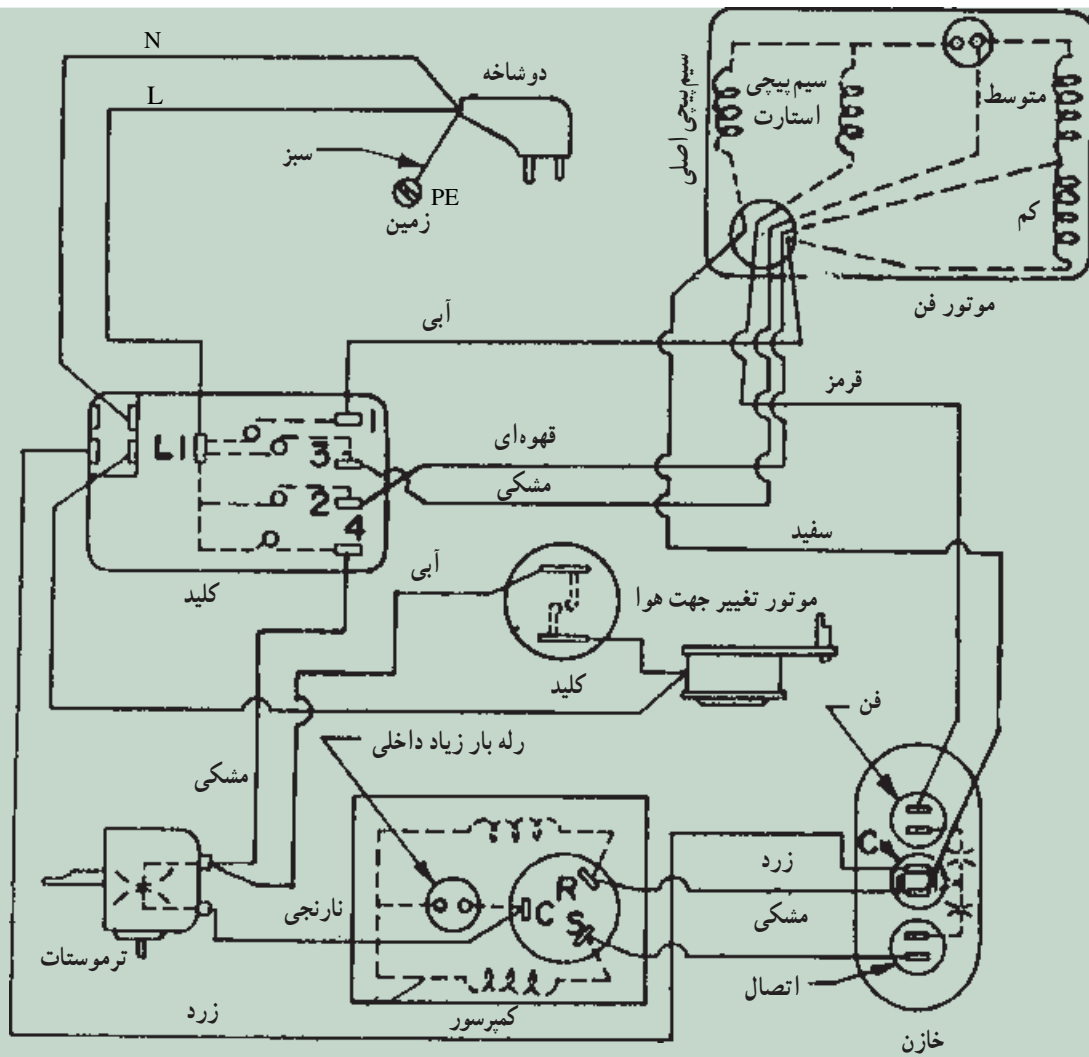

شکل ۱۰-۹- دیاگرام سیم کشی کولرگازی

دو نوع ترمینال سر موتور کولرهای گازی

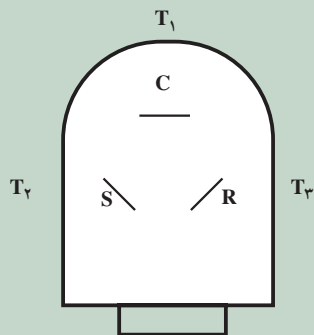

کولرگازی

نوع گاز فریون ۲۲

خازن $353 \mu F$

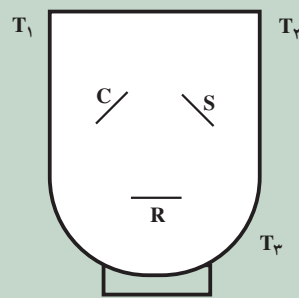

کولر گازی

نوع گاز فریون ۲۲

خازن $353 \mu F$

شکل ۱۱-۹

۶-۹- جدول عیب‌یابی، روش رفع عیب و تعمیر کولرگازی

عیب	علت	طریقه‌ی رفع عیب
۱- کولر روشن نمی‌شود.	۱- پریز برق ندارد.	در طراحی و ساخت بناهای جدید محلی برای نصب کولر گازی در نظر گرفته شده است. در زمان برق‌کاری منزل نیز پریز خاصی با سیم نمره ۲/۵ در کنار محل نصب کولر تعبیه می‌شود. از این رو، اگر در ساختمان پریز مشکلی به وجود آید کولر از کار می‌افتد. توسط ولت‌متر پریز را آزمایش کنید و در صورت مشاهده‌ی عیب، نسبت به رفع آن اقدام نمایید.
۲- دو شاخه یا سیم رابط کولر معیوب است.	۲- دو شاخه یا سیم رابط کولر معیوب است.	بدنه‌ی کولر را با احتیاط جدا نموده و پس از آن که دو شاخه را وارد پریز نمودید، با ولت‌متر، مقدار برق را در ترمینال اصلی اندازه‌گیری کنید. اگر در ترمینال اصلی ولتاژ وجود نداشت ابتدا دو شاخه و سپس سیم رابط را تعویض کنید. البته در صورتی که در بررسی دو شاخه، عیب خاصی مشاهده نشده باشد.
۳- کلید اصلی خراب است.	۳- کلید اصلی خراب است.	در بعضی کولرها کلید قدرت وجود دارد که در واقع فاز اصلی مدار از این کلید عبور می‌نماید. در صورت معیوب بودن کلید قدرت، به سبب عدم وجود فاز در مدار، عیب ۱ مشاهده می‌شود. کلید قدرت را می‌توان پس از خارج نمودن دو شاخه از پریز، مورد آزمایش قرار داد. بهتر است یکی از سرسیم‌ها را جدا کنیم. اهم‌متر را بر روی رنج $R \times 1$ قرار داده و رابط‌ها را به پایه‌های کلید متصل سازید. اگر کلید سالم باشد با قرار دادن آن بر روی حالت ON عقربه منحرف شده و عدد صفر را نشان می‌دهد. در همین زمان با حرکت کلید بر روی حالت OFF عقربه به سمت بی‌نهایت باز می‌گردد. در غیر این صورت کلید معیوب است و باید آن را تعویض کرد.
۴- سیم‌های رابط قطع شده‌اند.	۴- سیم‌های رابط قطع شده‌اند.	اگر فاز یا نول در سیم‌بندی مدار اصلی قطع شده باشد، عیب ۱ به وجود می‌آید بنابراین لازم است صحت اتصالات تا محل انشعاب بین ترموستات و کلید موتور فن بررسی شود.
۲- بدنه‌ی کولر برق دارد.	۱- سیم‌های رابط و یا موتورها با بدنه تماس پیدا کرده‌اند.	اتصال بدنه ممکن است از کمپرسور و یا فن، خازن‌ها و یا سیم‌های رابط باشد. مانند سایر لوازم خانگی ابتدا ارتباط الکتریکی مصرف‌کننده‌های ماشینی را با مدار قطع کنید. اگر اتصال بدنه از بین رفت یکی از آن‌ها دارای اتصال

ادامه‌ی جدول

طریقه‌ی رفع عیب	علت	عیب
<p>بدنه است. هر کدام از مصرف‌کننده‌ها را جداگانه به وسیله‌ی اهم‌متر با لامپ سری تست کنید و در صورت برخورد با قطعه‌ی معیوب، سایر اتصالات مدار را به شکل اولیه بازگردانید و اتصال بدنه‌ی آن مصرف‌کننده را برطرف سازید. اگر با قطع مصرف‌کننده‌های مدار، اتصال بدنه همچنان برقرار بود، سیم‌بندی مدار را تعویض کنید.</p>		
<p>اتصال کوتاه در کولر عموماً به سبب فاسد شدن عایق خازن‌های راه‌انداز می‌باشد. درپوش کولر را جدا کنید و به ظاهر خازن‌ها توجه نمایید. اگر در بدنه‌ی خازن‌ها یا یکی از خازن‌ها آثار سوختگی و یا شکافی مشاهده شد خازن معیوب را تعویض کنید.</p> <p>اتصال کوتاه می‌تواند در کمپرسور یا فن نیز رخ دهد، از این رو سیم‌های رابط آن‌ها را جدا کرده کولر را مجدداً روشن نمایید. اگر اتصال کوتاه صورت نگرفت، یا کمپرسور دچار اتصال است و یا موتور فن؛ هر کدام را جداگانه بررسی نموده و مورد معیوب را رفع عیب کنید.</p> <p>اما اگر با توجه به خارج نمودن فن و کمپرسور از مدار، همچنان اتصالی رخ دهد کل سیم‌بندی مدار را تعویض کنید.</p>	<p>۱- اتصال کوتاه در مدار</p>	<p>۳- با قرار دادن کلید قدرت کولر بر روی حالت ON (روشن) فیوز مخصوص کولر و یا فیوز منزل قطع می‌شود.</p>
<p>از جمله احتمالات می‌تواند این باشد که فاز کلید چند حالتی و یا نول خود موتور فن قطع شده باشد.</p> <p>دو خط مذکور را بررسی کنید و در صورت مواجهه با پارگی و یا جدا شدن سیمی از کنتاکت خود، عیب را برطرف سازید تا فن به کار خود ادامه دهد.</p>	<p>۱- فاز یا نول فن قطع شده است.</p>	<p>۴- کلید فن را بر روی تمام حالت‌ها قرار داده‌ایم اما فن روشن نمی‌شود.</p>
<p>کولر را از برق جدا کرده و پس از آزاد ساختن کنتاکت‌های کلید فن یکی از سیم‌های رابط اهم‌متر را روی کنتاکت ورودی فاز قرار دهید. با زدن یک کلید (حالت ۱) می‌بایست با اتصال رابط دوم اهم‌متر بر روی یکی از پایه‌ها، عقربه منحرف شود و در حدود صفر بایستد. در حالت ۲ کلید رابطین اهم‌متر بر روی کنتاکت مشترک و یکی دیگر از پایه‌ها ارتباط را نشان خواهد داد. از آنجا که فن به هیچ‌وجه روشن نمی‌شود در آزمایش کلید هیچ کدام از حالت‌های کلید انحراف عقربه را در اهم‌متر ایجاد نمی‌کند (اگر کلید خراب باشد).</p>	<p>۲- کلید فن خراب است.</p>	

ادامه‌ی جدول

طریقه‌ی رفع عیب	علت	عیب
کلید را تعویض کنید تا موتور فن با حرکت کلید به راه افتد.		
<p>اگر مشکل از خازن باشد، با حالت ۱ کلید فن، موتور صدای هوم داده و شروع به آمپرکشی می‌کند که اگر به موقع کلید فن در حالت خاموشی قرار نگیرد، موتور فن خواهد سوخت.</p> <p>همین واکنش موتور در سایر حالت‌های کلید فن نیز با کمی شدت یا ضعف مشاهده می‌شود.</p> <p>خازن راه‌انداز موتور فن را از مدار خارج نموده و پس از تخلیه آن را آزمایش کنید. اگر خازن معیوب است آن را تعویض نمایید.</p>	۳- خازن راه‌انداز موتور فن معیوب شده.	
<p>از آنجا که موتور فن قدری پیچیده است و از انواع آسنکرون‌های چند سرعتی محسوب می‌شود، تشخیص سیم‌پیچ معیوب و رفع آن تا حدودی مشکل است.</p> <p>توصیه می‌شود موتور را به تعمیرگاه منتقل و رفع عیب آن را به تعمیر کاری مجرب واگذار کنید.</p>	۴- موتور فن معیوب است.	
سیم‌های رابط را مورد بررسی قرار دهید. در صورت مشاهده‌ی سیمی که از محل اتصال خود خارج شده، نسبت به اتصال مجدد آن اقدام کنید.	۱- فاز یا نول کمپرسور قطع است.	۵- موتور فن روشن می‌شود اما کمپرسور به راه نمی‌افتد.
<p>دوشاخه‌ی کولر را از پریز جدا کرده و پس از جدا نمودن سیم‌های رابط ترموستات رابط‌های اهم‌تر را با آن متصل نمایید.</p> <p>با حرکت ترموستات (ولوم ترموستات) در جهت عقربه‌های ساعت، عقربه‌ی اهم‌تر منحرف شده و در حدود عدد صفر می‌ایستد و با قطع ترموستات (حرکت ولوم در جهت خلاف عقربه‌های ساعت) عقربه به سمت بی‌نهایت باز می‌گردد.</p> <p>اگر به هنگام تست کلید، موارد مذکور مشاهده نشد کلید ترموستات معیوب است و باید آن را تعویض کنید.</p> <p>هنگام خرید ترموستات جدید، مطمئن شوید که ترموستات مخصوص کولر گازی است.</p>	۲- ترموستات خراب است.	
کنتاکت‌های اورلود در حالت عادی به یکدیگر متصل هستند که این اتصال به وسیله‌ی اهم‌تر دیده می‌شود. در غیر این صورت اورلود با شماره‌ی کد مشابه خود تعویض	۳- اورلود دائماً در حالت قطع است.	

ادامه‌ی جدول

عیب	علت	طریقه‌ی رفع عیب
		می‌شود. لازم است ذکر شود در اکثر کولرهای گازی اورلود درون پوسته‌ی آهنی کمپرسور تعبیه شده که در این صورت رفع عیب قدری مشکل می‌شود.
	۴- کمپرسور معیوب است.	بهبتر است کمپرسور را در حالی که متصل به برق است مورد آزمایش قرار دهید. کولر را روشن نموده و موتور فن را به حرکت اندازید. ترموستات را نیز در حالت روشن قرار داده و اگر از قبل سر سیم‌های موتور را شناسایی نموده‌اید، ابتدا ولتاژ دو سر اصلی و مشترک و سپس ولتاژ دو سر سیم مشترک و کمکی را اندازه بگیرید. اگر به هر دو سیم پیچ ولتاژ به اندازه‌ی کافی می‌رسد اما حرکت نمی‌کند باید کمپرسور را تعمیر و یا تعویض نمایید.
	۵- خازن راه‌انداز کمپرسور معیوب است.	اگر خازن معیوب باشد، به محض حرکت ترموستات در جهت عقربه‌های ساعت، موتور میل به حرکت را از خود نشان می‌دهد اما به راه نمی‌افتد. عموماً این حالت کمپرسور توسط کم نور شدن لامپ‌های روشنایی منزل قابل رؤیت و تشخیص است. به واسطه‌ی جریان اضافی که کمپرسور در این حالت می‌کشد، اورلود نیز عمل می‌کند. خازن را از مدار خارج کنید و پس از تخلیه آن را مورد آزمایش قرار دهید. در صورت مشاهده‌ی عیب خازن نسبت به تهیه‌ی خازن جدید اقدام کنید.
۶- سرمای کولر بیش از حد زیاد است و علی‌رغم کار مداوم اتومات نمی‌کند.	۱- ترموستات معیوب شده	این عیب می‌تواند از جوش خوردگی‌های کنتاکت‌های کلید درون ترموستات باشد. ولوم ترموستات را در جهت خلاف عقربه‌ی ساعت (به سمت صفر) بچرخانید. اگر ترموستات خاموش نشد آن را تعویض کنید. البته می‌توان قاب مخصوص ترموستات را جدا کرد و با سمباده‌کشی سطح کنتاکت‌ها، از آن مجدداً استفاده نمود، اما تجربه نشان داده است که کنتاکت‌های جوش خورده پس از مدت اندکی مجدداً دچار همین عیب می‌شوند، زیرا سطح پلاتین‌ها فرسوده شده است. تعویض ترموستات منطقی‌تر است زیرا کار مداوم کولر به کمپرسور آسیب می‌رساند و در مقابل قیمت ترموستات، تعمیر کمپرسور به هیچ وجه مقرون به

ادامه‌ی جدول

طریقه‌ی رفع عیب	علت	عیب
<p>صرفه نیست. این عیب می‌تواند از خروج لوله‌ی بلوی ترموستات از جایگاه خودش نیز ناشی شود. این عیب می‌تواند از ایجاد حفره‌ی باریکی در سیستم گاز ترموستات نیز ایجاد شود. اگر کلید ترموستات سالم است (جوش نخورده) و لوله‌ی بلو نیز در محل خودش مستقر می‌باشد گاز درون ترموستات از حفره‌ی باریکی خارج شده است و به ناچار می‌بایست ترموستات را تعویض کنید.</p>		
<p>ترموستات را بر روی درجه‌ی مناسب قرار دهید تا سرمای که کولر ایجاد می‌کند پاسخ‌گوی نیاز محیط منزل باشد.</p>	۱- ترموستات تنظیم نیست.	۷- کمپرسور و فن هر دو در حال کارند اما خنک‌کنندگی کولر بسیار کم است.
<p>ورودی‌های هوا به داخل کولر مشخص شده است. با یک فرچه نسبت به پاک نمودن قسمت‌های مذکور اقدام کنید.</p>	۲- فیلتر خروجی هوا کثیف است.	
<p>از آنجا که صحت عملکرد یاتاقان‌ها در سرعت محور فن بسیار مؤثر است خرابی آن‌ها علاوه بر آن که هوای خروجی را کاهش می‌دهد صدای شدیدی را نیز ایجاد می‌کند. در صورت مشاهده‌ی این عیب، یاتاقان‌ها را تعویض کنید.</p>	۳- یاتاقان‌های محور فن خراب شده است.	
<p>پس از گرفتن نشتی شارژ گاز مجدد شود.</p>	۴- گاز دستگانه نشتی دارد.	
<p>این عیب می‌تواند با روشن نشدن کمپرسور مرتبط باشد که قبلاً آن را شرح دادیم. صرف‌نظر از عیب‌های قبلی و به فرض آن که کمپرسور در حال کار است. گاز فریون ۲۲ از کولر نشت کرده است که باید توسط تعمیر کاری مجرب محل نشت مشخص شده و پس از جوشکاری و آزمایش مجدد هوای درون لوله‌ها به وسیله‌ی پمپ تخلیه‌ی هوا تخلیه شده و سپس شارژ صورت پذیرد.</p> <p>اگر پروانه‌ی خنک‌کننده‌ی کندانسور هرزگرد شده باشد و عمل خنک شدن گاز درون آن صورت نگیرد سرمای ایجاد شده توسط کولر شدیداً تحت تأثیر قرار گرفته و به‌هیچ وجه قابل مقایسه با شرایط خنک شدن گاز درون کندانسور نخواهد بود. مورد مذکور را می‌توان با برداشتن دریچه‌ی کولر و یا جدا نمودن درپوش کولر مشاهده و عیب آن را رفع کرد.</p> <p>علت دیگری که می‌تواند این عیب را به وجود آورد طولانی بودن توقف‌های ترموستات است که در نتیجه‌ی آن، تبرید کولر شدیداً کاهش می‌یابد. ترموستات را تنظیم کنید.</p>	۱- کمپرسور معیوب و یا گاز در مدار قرار ندارد.	۸- از کولر باد گرم خارج می‌شود.

۷-۹- توصیه‌هایی برای بهینه‌سازی مصرف برق در کولرهای گازی

بنابر آمارهای موجود حدود ۶۵ درصد از خانوارهای شهری و ۲۰ درصد از خانوارهای روستایی از کولر استفاده می‌کنند. کولرهای گازی از نظر مصرف انرژی الکتریکی، یکی از پرمصرف‌ترین وسایل خانگی هستند. کاربرد بی‌رویه و غیراصولی آن هزینه‌ی بسیار سنگینی را به اقتصاد خانواده‌ها و کشور تحمیل می‌کند. میانگین توان الکتریکی کولرهای گازی حدود ۲ کیلووات ساعت است. توصیه‌ها و راه‌کارهای عملی و ساده‌ای در به کارگیری کولرهای گازی وجود دارد که اجرا و رعایت آن‌ها، کاهش هزینه‌های انرژی الکتریکی مصرفی، افزایش طول عمر، بازدهی و کارایی بیشتر دستگاه را به دنبال خواهد داشت.

۱-۷-۹- توصیه‌ها:

- ۱- ظرفیت برودتی کولرها باید متناسب با فضای مورد استفاده و شرایط آب و هوای محل (از نظر دما و رطوبت) انتخاب شود. کولرهای بزرگتر تنها منجر به مصرف بی‌مورد انرژی الکتریکی می‌شود.
- ۲- نوع کولر را متناسب با مناطق آب و هوایی انتخاب کنید. از کولرهای گازی برای مناطق گرم و مرطوب و از کولرهای آبی برای مناطق معتدل استفاده کنید.
- ۳- از استفاده مداوم این وسیله در ساعات پیک مصرف انرژی (از نیم ساعت قبل از اذان مغرب تا ۳/۵ ساعت بعد از آن) که مصرف انرژی الکتریکی در شبکه برق کشور به حداکثر می‌رسد، خودداری کنید.
- ۴- هنگام خرید دستگاهی را انتخاب کنید که دارای علامت استاندارد و برچسب انرژی باشد و با توجه به برچسب انرژی دارای بالاترین درجه‌ی کارایی و بازدهی باشد.
- ۵- کولرهای گازی معمولاً دارای درجه‌ی تنظیم دما (ترموستات) هستند. تنظیم دما بر روی دمای مناسب (۱۸ تا ۲۲ درجه سانتی‌گراد) باعث می‌شود تا هنگام رسیدن دمای اتاق به درجه دمای تنظیم شده، کولر به طور خودکار خاموش شود، بنابراین انرژی الکتریکی کمتری مصرف می‌شود.
- ۶- برای جلوگیری از خروج سرما، اطراف پنجره‌ها و درها را با نوارهای درزگیری عایق‌بندی کنید.
- ۷- کولر گازی دارای کلاسه بندی منطقه آب و هوایی گرمسیری (T3)، خنک (T2) و معتدل (T1) می‌باشد، لذا هنگام خرید این وسیله دقت کنید که چه نوع کولر گازی خریداری شده و در چه منطقه‌ی آب و هوایی به کار برده می‌شود. به طوری که کولر منطقه آب و هوایی گرمسیری در منطقه معتدل استفاده نشود.
- ۸- در صورت امکان کولر گازی خود را در مسیر باد نصب کنید، زیرا این کار به علت کاهش فشار بر کولر، باعث افزایش بازدهی و کاهش مصرف انرژی الکتریکی آن می‌شود.

آیا مصرف انرژی الکتریکی کولر گازی شما بهینه است؟

ردیف	پرسش‌ها	بلی	خیر
۱	آیا نوع کولر شما مناسب شرایط آب و هوایی منطقه ای که در آن زندگی می‌کنید، می‌باشد؟		
۲	آیا ظرفیت کولر مورد استفاده متناسب با مقدار سرمایش مورد نیاز شماست؟		
۳	آیا اطراف کولر در محل نصب عایق کاری شده‌اند؟		
۴	آیا کولر نصب شده یا خریداری شده دارای بالاترین بازدهی و کارایی می‌باشد؟		
۵	آیا کولر در محل مناسب نصب شده است؟		
۶	آیا قبل از شروع به استفاده از کولر، آن را سرویس کرده‌اید؟		
۷	آیا موتور کمپرسور و فن کولر گازی شما سروصدای طبیعی دارند؟		
۸	آیا از سرمایش موضعی در محل سکونت یا کارتان استفاده می‌کنید؟		
۹	آیا از کولر گازی خود فقط هنگامی که به آن نیاز دارید استفاده می‌کنید؟		
۱۰	آیا امکان استفاده از تهویه‌ی طبیعی در محل سکونت خود را بررسی کرده‌اید؟		
۱۱	آیا ترموستات کولر گازی خود را روی درجه‌ی مناسب تنظیم کرده‌اید؟		

اگر پاسخ شما به تمام پرسش‌های فوق مثبت باشد، علاوه بر افزایش بازدهی و عمر مفید دستگاه، می‌توانید تا ۱۵ درصد در مصرف انرژی الکتریکی کولر گازی خود صرفه جویی کنید.





منابع

الف: برای تألیف این کتاب

- ۱- محمد حیدری، علی اکبر مطیع بیرجندی، فریدون قیطرانی؛ تکنولوژی و کارگاه تعمیر لوازم خانگی
- ۲- محمد حیدری، علی عراقی، علی رحیمیان پرور، احمد معیری؛ تعمیر، عیب‌یابی و سرویس انواع کولرهای آبی در ایران
- ۳- مهندس محمود برهانی؛ جزوه‌ی سیستم‌های تبرید
- ۴- کاتالوگ‌های لوازم برقی منزل، از شرکت کوفرد نمایندگی ناسیونال
- ۵- کاتالوگ‌های لوازم برقی منزل، از شرکت AEG در ایران
- ۶- کاتالوگ‌های لوازم برقی منزل، از نمایندگی مولینکس در ایران
- ۷- کاتالوگ‌های شرکت هوداد ابزار UNIOR
- ۸- کاتالوگ‌های شرکت آبسال
- ۹- کاتالوگ‌های شرکت سماورسازی آپولون ایران
- ۱۰- کاتالوگ‌های شرکت صنم
- ۱۱- کاتالوگ‌های لباس شویی ارج، از کارخانه‌ی ارج ایران
- ۱۲- کاتالوگ‌های لباس شویی آزمایش، از کارخانه‌ی آزمایش ایران
- ۱۳- کاتالوگ‌های لوازم برقی منزل، از کارخانه‌ی پارس خزر
- ۱۴- کاتالوگ‌ها و منابع شرکت موتوژن در ایران
- ۱۵- کاتالوگ‌های لوازم برقی منزل از کارخانه‌ی پاکشوما
- ۱۶- آرشیو عکس و اسلاید دفتر انتشارات کمک آموزشی، وزارت آموزش و پرورش
- ۱۷- کاتالوگ‌های شرکت مصنوعات حرارتی پارس
- ۱۸- کاتالوگ‌های شرکت وایت وستینگهاوس
- ۱۹- کاتالوگ‌های شرکت صنایع آموزشی در بخش ضمائم
- ۲۰- راهنمای عملی استفاده بهینه از وسایل خانگی، مجید صفاری‌نیا و علیرضا محمدیه. وزارت نیرو

ب: برای مطالعه بیشتر

- ۱- حیدری، محمد. (۱۳۸۴). تعمیر لوازم خانگی حرارتی جلد اول. شرکت صنایع آموزشی (وابسته به وزارت آموزش و پرورش).
- ۲- حیدری، محمد. (۱۳۸۴). تعمیر لوازم خانگی حرارتی جلد دوم. شرکت صنایع آموزشی (وابسته به وزارت آموزش و پرورش).
- ۳- حیدری، محمد. (۱۳۸۴). تعمیر لوازم خانگی گردنده جلد اول (سشوار - ماشین اصلاح صورت). شرکت صنایع آموزشی (وابسته به وزارت آموزش و پرورش).
- ۴- حیدری، محمد. (۱۳۸۴). تعمیر لوازم خانگی گردنده جلد دوم (آسیاب - مخلوط‌کن - همزن - آب‌میوه‌گیری). شرکت صنایع آموزشی (وابسته به وزارت آموزش و پرورش).
- ۵- حیدری، محمد. (۱۳۸۴). تعمیر لوازم خانگی گردنده جلد سوم (چرخ‌گوشت - جاروبرقی). شرکت صنایع آموزشی (وابسته به وزارت آموزش و پرورش).
- ۶- حیدری، محمد. (۱۳۸۴). تعمیر لوازم خانگی گردنده جلد چهارم قسمت اول (کولر - پنکه - هواکش). شرکت صنایع آموزشی (وابسته به وزارت آموزش و پرورش).
- ۷- حیدری، محمد. (۱۳۸۵). تعمیر لوازم خانگی گردنده جلد چهارم قسمت دوم (کولر آبی). شرکت صنایع آموزشی (وابسته به وزارت آموزش و پرورش).

